

STP533L



Familia

Ancho comercial

Altura comercial

Instalación

Nº Cestos

Código EAN

Lavavajillas

60 cm

82 cm

Integración total

3, FlexiDuo

8017709267681



Programas



Número de programas	5+5 programa rápido
Temperaturas de lavado	38, 45, 50, 55, 65, 70 °C
Remojo	Si
Rápido 27'	Si
Glass	Si
Eco	Si

Normal	Si
Ultraclean	Si
Cotidiano 1/2 carga	Si
ECO rápido	Si
Normal rápido	Si
Fuerte y rápido	Si

Opciones



Opción de ahorro energético EnerSave	Si
Opción de inicio retardado	Hasta 9 horas, con remojo automático

Opción pastillas FlexiTabs	Si
Opción Tiempo Rápido	Si

Cestos



Color cestos	Gris
Color componentes cestos	Gris
Tirador	En cesto inferior y superior
Cesto superior	con inserciones fijas

Cesto inferior	Con 2 rejillas plegables
Cesto inferior con insertos rompegotas	Si

Regulación en altura del cesto superior	En tres niveles	Dimensiones máximas plato cargable en cesto inferior	30,0 cm
Dimensiones máximas plato cargable en cesto superior	23,5 cm	Color componentes internos	Insertos anti-goteo verde, Tirador en verde, Pieza verde para regular en 3 niveles el cesto superior, Planetarium verde
		Cesto portacubiertos	13 cubiertas sistema traslante

Características técnicas



Ancho del producto (mm)	598 mm	Sistema de protección anti-fugas de agua	Acquastop total
Profundidad del producto (mm)	545 mm	Alimentación agua	Singular; agua fría/caliente hasta a 60°C - ahorro energético con agua caliente hasta el 35%
Tipo de pantalla	Display LED (1 dígito)	Máxima dureza del agua	100°FH;58°dH
Altura del producto (mm)	818 mm	Sistema de secado	Natural condenser drying, with EnerSave automatic door opening system at the end of the cycle
Mandos Pantalla	Electrónicos programación de inicio retardado	Protección vapor	De plástico
Gráficos programas	Símbolos	Material de la cuba	Acero inoxidable
Indicador on/off	Si	Filtro	Acero inoxidable
Indicador sal	Testigo	Resistencia oculta	Si
Indicador abrillantador	Testigo	Bisagras	Bisagra fija
Indicador de fin de ciclo	Luz a pavimento, ActiveLight	Min. y max. peso del panel frontal	2 - 9 kg
Sistema de lavado	Sistema planetario	Pies regulables	7 cm, de 820 a 890 mm
Tercer aspersor superior	Individual	Profundidad lavavajillas con puerta abierta (mm)	1146
Descalcificador	Con ajuste electrónico	Pie posterior regulable frontalmente	Si
		Cubierta superior	De plástico

Conexión eléctrica

Enchufe	Schuko (F;E)	Frecuencia (Hz)	50 Hz
Potencia instalada	1800 W	Tipo de conexión	Monofásico
Corriente	10 A	Longitud del cable de alimentación	140 cm
Tensión	220-240 V		

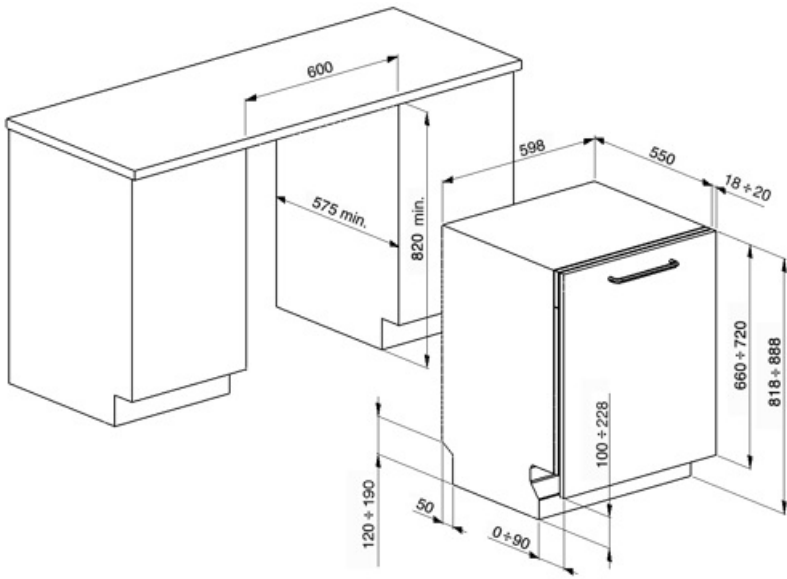

Not included accessories

KITPL60FABB



Kit Toekick en color Blanco con altura ajustable. Puede instalarse sobre todos los modelos totalmente integrados y bajo banco con fulcro fijo. Puede instalarse también en los modelos con fulcro variable o bisagras flexifit.

KITPL60FABN



Kit Toekick en color Negro con altura ajustable. Puede instalarse sobre todos los modelos totalmente integrados y bajo banco con fulcro fijo. Puede instalarse también en los modelos con fulcro variable o bisagras flexifit.

KIT6CX



Panel de acero inoxidable de estética clásica con tirador de 14 mm. Se puede instalar en los lavavajillas totalmente integrados.

KITGH

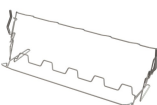

Kit portavasos. Debe instalarse en la primera cesta, pero sólo si hay rejillas plegables

KITPL60FABX



Kit Toekick en acero inoxidable con altura ajustable. Puede instalarse sobre todos los modelos totalmente integrados y bajo banco con fulcro fijo. Puede instalarse también en los modelos con fulcro variable o bisagras flexifit.

KIT82CAN



















Classic aesthetics anthracite panel with 14 mm. handle. Can be fitted on the fully integrated dishwashers.

KITPLV2



Kit de extensión para lavavajillas y lavadoras: longitud 2 m.

Symbols glossary (TT)

	Luz activa: la luz activa es un dispositivo que, al proyectar un haz de luz roja en el piso mientras el lavavajillas está en funcionamiento, le permite comprender instantáneamente que el lavado está activo, sin tener que abrir la máquina. Cuando termine, la luz se apaga automáticamente.		Insertos rompe-gotas: algunos modelos de lavavajillas están equipados con insertos de rotura para la cesta inferior, útiles para mejorar el secado de los platos sin dejar halos.
	A +++: los dispositivos Smeg permiten un considerable ahorro de energía en Clase A, A +, A ++ y A +++, para reducir el consumo mientras se mantiene la máxima eficiencia y garantizar el respeto por el medio ambiente.		82 cm high
	Delay Timer: con la opción Delay Timer, es posible posponer el inicio del programa deseado hasta 24 h para programar el funcionamiento del lavavajillas en el intervalo de tiempo deseado (por ejemplo, la noche). Cuando la puerta está cerrada, el lavavajillas realizará un prelavado, después de lo cual el conjunto de "programación realizada" comenzará a funcionar.		FlexiDuo: el tercer cesto de cubiertos FlexiDuo se compone de dos insertos distintos, extraíbles y de diferentes posiciones que garantizan una mayor flexibilidad y comodidad de carga.
	Flexi Tabs: ideal para detergentes multifunción, la opción Flexi Tabs le permite optimizar el lavado del lavavajillas aprovechando al máximo las propiedades de las tabletas combinadas.		El nivel de ruidosidad se obtiene gracias a un excelente aislamiento y dispositivos especiales, diseñados específicamente para amortiguar el sonido generado durante el funcionamiento del lavavajillas. En la gama hay modelos con varios niveles de ruidosidad.
	Sistema de lavado Planetario: el nuevo sistema de lavado Planetario garantiza una cobertura completa del tanque, gracias a la doble rotación simultánea del pulverizador que distribuye el agua de forma capilar, para lavar los platos a la perfección.		Cotidiano de media carga: el programa diario de media carga está diseñado para lavar algunos platos normalmente sucios.
	Eco: el programa Eco es adecuado para lavar platos normalmente sucios. El uso del programa Eco garantiza el mejor rendimiento en términos de eficiencia energética .		Eco-Veloz: el programa Eco-Veloz reduce la duración del ciclo Eco, adecuado para platos delicados normalmente sucios.
	Normal-Rápido: el programa Normal es adecuado para vajillas y ollas mixtas de uso diario, sin incrustaciones particulares. El programa Normal-Rápido reduce la duración del lavado.		Remojo: El programa de remojo está diseñado para el prelavado en frío de ollas y sartenes, esperando un lavado adicional y más completo.
	Fuerte y rápido: el programa Fuerte-Rápido es adecuado para sartenes y platos normalmente sucios sin residuos secos, que no requieren un lavado completo.		13 cubiertos: la gama Smeg incluye lavavajillas con 7, 10, 12, 13 y 14 cubiertos según el modelo.



Acquastop Total: el dispositivo Acquastop Total excluye la posibilidad de inundación por medio de un microinterruptor colocado debajo del tanque que bloquea instantáneamente la entrada de agua en la máquina. Una seguridad adicional está garantizada por una válvula colocada en el tubo de carga que detecta cualquier fuga.



Watersave: es un sistema de gestión del agua que, garantizando los mejores resultados de lavado y el menor consumo de energía, le permite lavar una carga completa con solo 9 litros de agua.