

STX235CLLO



Tuoteryhmä	Astianpesukone
Myyntileveys	60 cm
Myyntikorkeus	82 cm
Asennuksen tyyppi	Kalusteiden alle sijoitettava
Korien lkm	2
Moottori	Inverteri 2.0
EAN-koodi	8017709334000



Programs



Ohjelmien määrä	10+1	Autom. anturi 45–65	Kyllä
Pesulämpötilat	38, 45, 50, 55, 65, 70, 75 °C	Mix	Kyllä
Liotus	Kyllä	Hiljainen (-2 dB)	Kyllä
Pika 27	Kyllä	Teho	Kyllä
Lasit	Kyllä	Self clean	Kyllä
Full express - 60 minuuttia	Kyllä	Hygienia 99,9 %	Kyllä
ECO	Kyllä		

Vaihtoehdot



Dry Assist+ valinta	Kyllä	FlexiZone-puolitäysi	Kyllä
Viiveajastus	Enintään 24 tuntia, automaattinen liotus	Erikoisohjelmien valinta	Kyllä

Korit



Korin väri	Harmaa	Suurin astia joka mahtuu yläkoriin	25,0 cm
Korin osien väri	Harmaa	Alakori	Neljä laskettavaa tukea
Kahva	Ylä- ja alakorissa	Alakorissa tippalukot	Kyllä
Ylemmässä korissa	3 laskettavaa tukea	Suurin astia, joka mahtuu alakoriin	30,0 cm
Lasipidike	Kyllä		

Ylemmän korin korkeus Kolmessa tasossa
Liukukiskot Kyllä

Sisäosien väri Sininen
Ruokailuvälinekori Kyllä

Tekniset ominaisuudet



Leveys (mm) 598 mm
Syvyys (mm) 545 mm
Näytön tyyppi 3 numero
Tuotteen korkeus (mm) 818 mm
Coksicoallinen veden kovuus Elektroninen kosketussäätö
Näyttö Käynnistysviive, Ohjelman ajan ilmaisu, Jäljellä olevan ajan ilmaisin
Ohjelman graafinen kuvaus Symbolit
On/off ilmaisin Kyllä
Suolan indikaattori Valo
Huuhteluaineen lisäämistarpeen ilmaisin Valo
Ohjelman päättymisen ilmaisin ActiveLight
Pesujärjestelmä Planetaarinen
Kolmas pesuvarsi Yksi
Vedenpehmentäjä Elektroninen asetus
Sameusanturi Aquatest Kyllä
Tulvasuoja Kokonais-Acquastop

Vesiletku Yksi: kylmä/kuuma vesi, enintään 60 °C - kuumaa vettä käytettäessä energiaa säästyy jopa 35 %
Maksimaallinen veden kovuus 100°fH;58°dH
Kuivausjärjestelmä Luonnollinen kondensoiva kuivaus, automaattinen Dry Assist -järjestelmä avaa oven jakson päätteeksi
Höyrysuojaus Metallilevy
Sisätilan valo Valkoinen LED valo
Altaan materiaali Ruostumaton teräs
Suodatin Ruostumaton teräs
Piilotettu lämpöelementti Kyllä
Saranat Itsetasapainottava, vaihtuva tukipiste
Jalkalistan min. ja maks. korkeus 100–228 mm
Säädettävät jalat 7 cm, 820 - 890 mm
Additional gaskets Yes, with stainless steel plate
Takakansi Kyllä
Astianpesukoneen syvyys luukun ollessa auki (mm) 1146 mm
Edestä säädettävät jalat Kyllä
Yläkansi Muovia

Suorituskyky / energiamerkintä - as. 2019

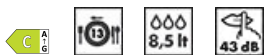

Energiatohokkuusluokka C
Energian kulutus [100 jaksolle eco-ohjelmalla] 73 kWh
Nimelliskapasiteetti (ps) 13
Veden kulutus [jaksolle] 8,5 litres

Ohjelman kesto 4:40 h:min
Äänitasot 43 dB(A) re 1 pW
Äänitason luokka B
Energiatohokkuusindeksi (EEI) 43,8

Sähköliitännät

Nimellisteho 1800 W
Virta 10 A

Virtalähteen tyyppi Yksivaiheinen
Johdon pituus 140 cm

Jännite
Taajuus

220-240 V
50 Hz

Sähköpistokkeen tyyppi (F;E) Schuko

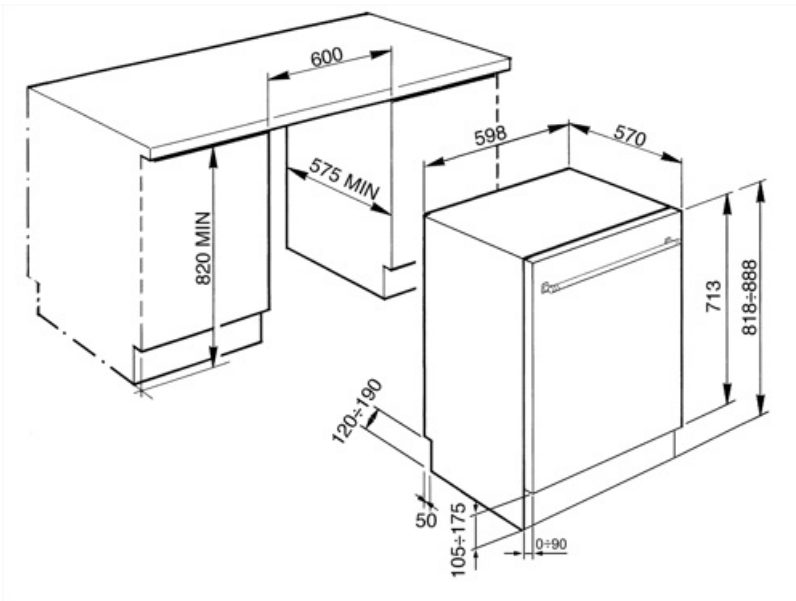

Compatible Accessories



KITGH

Kit glass holder. It has to be fitted on the first basket but only if there are foldable racks



KITPL60N

Toekick Kit in Black colour with adjustable height and deepness. Can be installed over all the fully integrated and underbench models with variable fulcrum or flexifit hinges.



KITPLV2

Kit extension for dishwasher and washing machine: lenght mt. 2



KITPL60B





















Toekick Kit in White colour with adjustable height and deepness. Can be installed over all the fully integrated and underbench models with variable fulcrum or flexifit hinges.









KITPL60X

Toekick Kit in Stainless Steel with adjustable height and deepness. Can be fitted over all the fully integrated and underbench models with variable fulcrum or flexifit hinges.

Symbols glossary

	Activelight on led-valo, joka heijastaa punaisen valokeilan lattialle astianpesukoneen alle, kun laite on käynnissä.		Aquatest-anturi on elektroninen anturi, joka mittaa veden kirkkausasteen alun liotusvaiheen jälkeen. Tämän jälkeen anturi asettaa mitattujen arvojen perusteella sopivimman ohjelman saaden näin aikaan parhaat pesutulokset mahdollisimman vähäisellä veden määrällä.
	Astioiden kuivauksen tehostamiseksi tahroja jättämättä.		Energiatehokkuusluokka C
	82 cm korkea		Viiveajastin: Vaihtoehto viivästyttää halutun ohjelman alkua enintään 24 tuntia, jolloin astianpesukone voidaan ohjelmoida käymään halutun ajan verran.
	Dry Assist + -valinta auttaa säästämään energiaa ja takaa astioiden täydellisen kuivauksen avaamalla oven automaattisesti pesujakson lopussa.		FlexiZone: Puolikkaan täytön flexizonen ansiosta voit pestä pienemmän määrän säästämällä vettä ja aikaa, eikä astioiden asettamista ole rajoitettu.
			ExtraGlide-kiskojärjestelmä saa toisen kori liukumaan entistäkin sulavammin ja pehmeämmin. Se helpottaa liikettä myös täydellä kuormituksella ja lisääntynyt liikerata tekee lautasten koriin lastaamisesta helpompaa.
	Melutaso: Erinomainen eristys ja erikoislaitteet pitävät melun minimissään.		Planetaarisessa pesujärjestelmässä on suuri kierrosmäärä minuutissa, ja se takaa säiliö täydellisen käsittelyn alustan ja ruiskutinten samanaikaisen pyörimisen ansiosta. Pesutulokset ovat erinomaiset.
	Auto 45°- 65°: Automaattinen ohjelma säätää jakson pituutta esipesun tarpeen ja tarvittavien huuhteluiden lukumäärän perusteella.		Kristalli: Kristalliohjelma soveltuu herkkien astioiden, kuten lasien ja posliinin, pesuun.
	Säästö: Tämä säästävää pesuohjelma käyttää vain vähän vettä ja energiaa voidakseen tarjota ympäristöystävällisimmän puhdistusvaihtoehdon.		Yhdistelmä: Yhdistelmäohjelma soveltuu sekalaisille talousastioille ja joka päivä käytettäville pannuille ja kattioille, joissa ei ole erityistä kalkkikerrosta.
	Liotusohjelma: Liotusohjelma tarjoaa huuhtelun, joka estää lian kuivumisen.		Pika 27 min: Pika 27 min -ohjelma on alhaisen lämpötilan pikapesuohjelma, joka soveltuu kevyesti likaisille astioille.
	Huippupuhdas: Huippupuhdas vaihtoehto tarjoaa loppuhuhtelun 70 °C:ssa poistaen käytännössä kaikki bakteerit.		Tilaa 13 henkilön astiastolle: Kuinka monen henkilön astiastolle riittää tilaa.
	Total Acquastop: Smegin astianpesukoneissa olevan osittaisen Acquastop-suojustoiminnon lisäksi joissakin malleissa on elektroninen laite, joka on kiinnitetty veden ottoletkuun ja joka valvoo koneen vesitasoja, tunnistaa letkuvuotoja ja sammuttaa vedensyötön heti tarvittaessa.		Kosketussäätimet: Helppokäyttöisten kosketussäädinten avulla laite voidaan ohjelmoida painiketta koskettamalla.

-  WaterSave-järjestelmä takaa parhaat pesutulokset vähäisellä vedenkulutuksella astianpesukoneen mallin perusteella.
-  Astianpesukoneen puhdistusjakso. Jakso tulee käynnistää siten, että kone on tyhjä, ilman astioita. Ohjelmaa suositellaan käytettäväksi 2–3 kuukauden välein erityisillä astianpesukoneen puhdistusaineilla.
-  Mahdollistaa lisäohjelmien käyttöönoton, kun valitaan yhdessä muiden pesujaksojen kanssa. Kun olet valinnut tarvittavan pesujakson, paina painiketta (
-  Jatkuvaan parantamiseen tähtäävä työ on johtanut seuraavan sukupolven Invertterimoottori 2.0:n luomisen. Sille ovat ominaisia parempi tehokkuus ja kesto ajan kuluessa, mikä mahdollistaa erittäin suuren suorituskyvyn sekä alhaisemman energiankulutuksen ja melutason.
-  Pikapesu normaalisti likaisille astioille ja kattiloille, myös siinä tapauksessa, että niissä olisi kuivunutta ruokaa. Astiat pestään ja kuivataan 60 minuutissa.
-  HILJAINEN: Pesujakso, joka soveltuu normaalisti likaisille astioille ja myös kuivuneille jäämille. Erittäin hiljainen toiminta: ihanteellinen yökäyttöön.
-  HYGIENE 99.9% Korkean lämpötilan pesuohjelma. 75°:een huuhtelu poistaa 99,9 % pieneliöistä ja bakteereista.