

# STX235CLLO



Rodzina produktów	Zmywarka
Szerokość	60 cm
Wysokość handlowa	82 cm
Instalacja	Podblatowa, do zabudowy
Liczba koszy	2
Silnik	Inverter 2.0
Kod EAN	8017709334000



## Programy



Liczba programów	10+1	Auto 45-65	Tak
Temperatura zmywania	38, 45, 50, 55, 65, 70, 75 °C	Mix	Tak
Namaczanie	Tak	Cichy (-2 dB)	Tak
Ekspres 27'	Tak	Intensywny	Tak
Kryształ	Tak	Automatyczne czyszczenie	Tak
Ekspres 60'	Tak	Hygiene 99,9%	Tak
ECO	Tak		

## Opcje



Opcja Dry Assist+	Tak	FlexiZone - 1/2 załadunku	Tak
Funkcja opóźnionego startu	Do 24 godzin	Opcja programów specjalnych	Tak

## Kosze



Kolor koszy	Szary	Rozmiar największego naczynia w koszu górnym	25,0 cm
Kolor elementów koszy	Szary	Dolny kosz	Z 4 składanymi stelażami
Uchwyt	Kosz dolny i górny wykonany z tworzywa sztucznego		

Górny kosz	Z 3 składanymi stelażami	Dolny kosz ze specjalnymi wkładkami, optymalizującymi proces suszenia	Tak
Uchwyt na kieliszki	Tak	Rozmiar największego naczynia w koszu dolnym	30,0 cm
Regulacja wysokości górnego kosza	3 poziomy	Kolor wewnętrznych elementów	Niebieski
Prowadnice ExtraGlide	Tak	Kosz na sztućce	Tak

## Specyfikacja techniczna



Szerokość (mm)	598 mm	Podłączenie wody	Pojedyncze; Możliwość podłączenia ciepłej wody (max 60°C) - oszczędność energii elektrycznej do 35%
Głębokość (mm)	545 mm	Max. twardość wody	100°FH;58°dH
Rodzaj wyświetlacza	Wyświetlacz LED (3 cyfry)	System suszenia	Naturalne suszenie kondensacyjne, z systemem automatycznego otwierania drzwi Dry Assist + na koniec cyklu
Wysokość produktu (mm)	818 mm	Zabezpieczenie przed parą	Metalowa
Sterowanie	Elektroniczne dotykowe sterowanie	Oświetlenie wnętrza	Biały
Wyświetlacz	Opóźnienie startu, Wskaźnik czasu trwania cyklu, Wskaźnik czasu pozostałego do zakończenia cyklu	Materiał zbiornika	Stal nierdzewna
Grafika programów	Symbole	Filtr	Stal nierdzewna
Przycisk Włącz/Wyłącz	Tak	Ukryty element grzewczy	Tak
Wskaźnik braku soli	Lampka	Zawiasy	Zawiasy stałe, samopoziomujące z możliwością regulacji
Wskaźnik braku nabyśniczaka	Lampka	Min. i max. wysokość cokołu	100 - 228 mm
Wskaźnik zakończenia cyklu	ActiveLight - wskazanie pracy urządzenia na podłodze	Regulowane nóżki	7 cm, od 820 do 890 mm
System zmywania	Planetarny	Additional gaskets	Yes, with stainless steel plate
Trzecie górne ramie spryskujące	Pojedyncze	Tyłna obudowa	Tak
Zmiękcacz wody	Z elektronicznym sterowaniem	Głębokość zmywarki z otwartymi drzwiami (mm)	1146 mm
Aquatest - czujnik zabrudzenia wody	Tak	Regulacja tylnych nóżek od frontu	Tak
Zabezpieczenie przed zalaniem	Aquastop - pełne zabezpieczenie	Górna pokrywa	Z tworzywa sztucznego

## Wydajność / Nowa Etykieta Energetyczna



Klasa efektywności energetycznej	C	Czas trwania cyklu	4:40 h:min
----------------------------------	---	--------------------	------------

Energy consumption 73 kWh  
[per 100 cycles, based  
on the eco programme]  
Pojemność znamionowa 13  
(ps)  
Zużycie wody (na cykl) 8.5 litres

Poziom emitowanego 43 dB(A) re 1 pW  
hałasu akustycznego

Klasa emisji hałasu B  
akustycznego

Indeks wydajności 43.8  
energetycznej (EEI)

## Podłączenie elektryczne

Moc 1800 W  
Natężenie prądu (A) 10 A  
Napięcie 220-240 V  
Częstotliwość (Hz) 50 Hz

Typ połączenia 1 fazowy  
Długość przewodu 140 cm  
zasilającego (cm)  
Wtyczka (F;E) Schuko

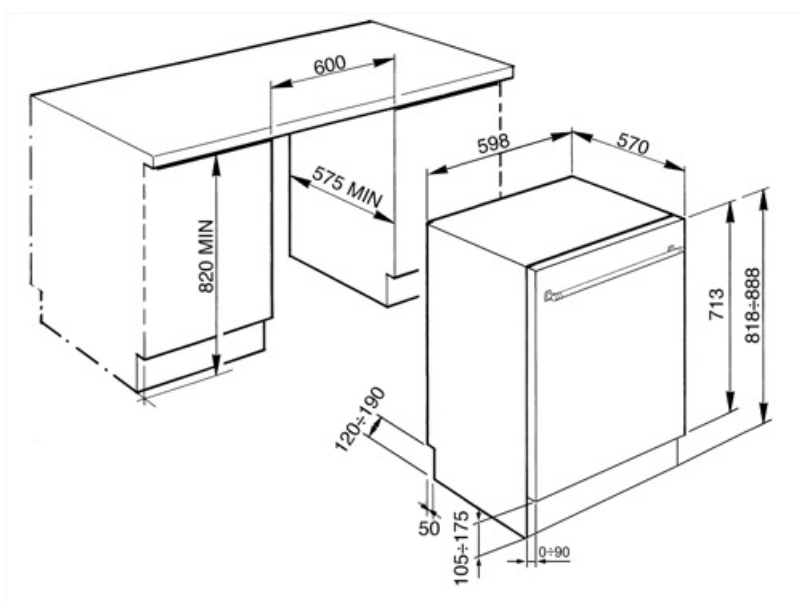

## Kompatybilne Akcesoria



### KITGH

Zestaw składanych uchwytów do szkła, do zmywarek 60 cm. Do montażu na górnym koszu.



### KITPL60B

Zestaw odbojników w kolorze białym z regulacją wysokości i głębokości. Może być instalowany na wszystkich modelach w pełni zintegrowanych i podblatowych z zawiasami o zmiennej wysokości lub FlexiFit.



### KITPL60N

Zestaw odbojników w kolorze czarnym z regulacją wysokości i głębokości. Może być instalowany na wszystkich modelach w pełni zintegrowanych i podblatowych z zawiasami o zmiennej wysokości lub FlexiFit.



### KITPL60X























Zestaw odbojników ze stali nierdzewnej z regulacją wysokości i głębokości. Może być instalowany na wszystkich modelach w pełni zintegrowanych i podblatowych z zawiasami o zmiennej wysokości lub FlexiFit.



### KITPLV2

Zestaw przedłużający do zmywarek i pralek: długość 2 m

## Słowniczek oznaczeń

 <p>Active light to ledowe światło umieszczone pod zmywarką, dzięki któremu na podłodze widoczna jest czerwona plamka sygnalizująca trwający cykl zmywania.</p>	 <p>Aquatest mierzy czystość wody podczas programu automatycznego i automatycznie zapewnia minimalne zużycie wody i energii.</p>
 <p>Aby poprawić suszenie naczyń bez pozostawiania zacieków.</p>	 <p>Wysokość 82 cm</p>
 <p>Opóźniony start: Opcja umożliwiająca przesunięcie rozpoczęcia żadanego programu o maksymalnie 24 godziny, aby zaprogramować zmywarkę na pracę w żdanym czasie.</p>	 <p>Flexizone: System pozwala na umycie niewielkiej ilości naczyń, oszczędzając przy tym zużycie energii, wody oraz redukując czas pracy urządzenia.</p>
 <p>System prowadnic ExtraGlide sprawia, że drugi kosz pracuje jeszcze płynniej i bardziej miękko. Ułatwia ruch nawet przy pełnym załadunku, a dzięki zwiększonemu wychyleniu ułatwia wkładanie naczyń do kosza.</p>	 <p>Poziom hałas</p>
 <p>System planetarnego zmywania</p>	 <p>Program prania</p>
 <p>Program Kieliszki dedykowany jest do delikatnych naczyń takich jak kieliszki czy porcelana.</p>	 <p>Eco: ten ekonomiczny program prania wykorzystuje małą ilość wody i energii, aby zapewnić najbardziej przyjazną dla środowiska opcję czyszczenia.</p>
 <p>Normalny: Program normalny jest odpowiedni do codziennego użytku.</p>	 <p>Namaczanie: Specjalna funkcja namaczania naczyń i sztućców w zimnej wodzie.</p>
 <p>Szybki 27 min: Program, który trwa 27 min i jest odpowiedni do lekkich zabrudzeń.</p>	 <p>Ultra czysty: Opcja Ultra czysty zapewnia finalne płukanie w temperaturze 70°C, co pozwala na wyeliminowanie wszystkich bakterii.</p>
 <p>Ustawienie nr 13</p>	 <p>Większość modeli zmywarek jest wyposażonych w system Total Aquastop, który pozwala uniknąć zalania mieszkania w przypadku nieszczelności urządzenia. Zmywarka posiada czujnik poziomu wody, który blokuje dopływ wody do urządzenia w przypadku nieszczelności.</p>
 <p>Sterowanie dotykowe: Wybrane modele piekarników, płyt kuchennych oraz okapów posiadają panele dotykowe zwiększające komfort użytkownika.</p>	 <p>System WaterSave zapewnia najlepsze rezultaty zmywania przy minimalnej ilości zużywanej wody, w zależności od modelu zmywarki.</p>
 <p>Szybki cykl zmywania normalnie zabrudzonych naczyń i patelni, nawet z zaschniętymi resztkami. Naczynia są myte i suszone w ciągu 60 minut.</p>	 <p>Cykl czyszczenia zmywarki. Cykl należy rozpocząć przy pustym urządzeniu, bez naczyń. Zaleca się uruchamianie programu co 2-3 miesiące, przy użyciu specjalnych środków do mycia naczyń.</p>



**SILENT:** Cykl zmywania odpowiedni dla normalnie zabrudzonych naczyń, nawet z zaschniętymi resztkami. Zapewnia maksymalną redukcję hałasu i dlatego jest idealny, jeśli chcesz go uruchomić w nocy.



Opcja Dry Assist +, oprócz oszczędności energii, zapewnia idealne wysuszenie naczyń poprzez automatyczne otwarcie drzwi po zakończeniu cyklu zmywania.



**Higiena 99,9%:** Program mycia w wysokiej temperaturze. Płukanie w 75°C gwarantuje usunięcie 99,9% zarasków i bakterii.



Umożliwia włączenie dodatkowych programów po wybraniu ich razem z dowolnym cyklem prania.



Klasa efektywności energetycznej C



Prace mające na celu ciągłe doskonalenie pozwoliły na stworzenie drugiej generacji silnika Inverter 2.0, charakteryzującego się większą wydajnością i trwałością w czasie, co pozwala na uzyskanie bardzo wysokiej wydajności oraz niższego zużycia energii i poziomu hałasu.

