

STX235CLLO



Família	Máquina de lavar louça
Largura	60 cm
Altura comercial	82 cm
Instalação	Sob bancada
Nº de cestos	2
Motor	Inverter 2.0
Código EAN	8017709334000



Programas



Nº de programas	10+1	Auto 45-65	Sim
Temperaturas de lavagem	38, 45, 50, 55, 65, 70, 75 °C	Mix	Sim
Pré-lavagem	Sim	Silencioso (-2 dB)	Sim
Rápido 27 min	Sim	Intensivo	Sim
Vidros	Sim	Self clean	Sim
Expresso 60 min	Sim	Esterilizar 99,9%	Sim
Eco	Sim		

Opções



Dry Assist +	Sim	Opção FlexiZone 1/2 carga distribuída	Sim
Opção início diferido	de 1 a 24 H, com pré-lavagem automática	Opção programas especiais	Sim

Cestos



Cor dos cestos	Cestos em cinzentos	Ø máx. do prato no cesto superior	25,0 cm
Cor dos componentes dos cestos	Acessórios internos em cinzento	Cesto inferior	Com 4 suportes rebatíveis
Puxador	Puxadores em plástico nos cestos superior e inferior		

Cesto superior	3 suportes rebatíveis	Cesto inferior com sistema antigotas para secagem otimizada	Sim
Suporte para copos	Sim	Ø máx. do prato no cesto inferior	30,0 cm
Cesto superior ajustável em altura	Em 3 níveis (5 cm)	Cor dos componentes internos	Azul
Guias telescópicas em aço inox ExtraGlide (deslizar fácil)	Sim	Cesto para talheres	Sim

Especificações técnicas



Largura	598 mm	Alimentação de água	Admissão de água até 60°C para poupar até 35% de energia
Profundidade (mm)	545 mm	Dureza máxima da água	100°FH;58°dH
Tipo de display	Display de 3 dígitos	Sistema de secagem	Secagem por condensação natural, com Dry Assist, abertura automática da porta no final do ciclo
Altura	818 mm	Proteção do vapor	Proteção de vapores em metal
Comandos	Comandos eletrónicos touch control	Iluminação interna	Com LED branco
Display	Programação de início diferido, Indicação da duração do programa, Indicação do tempo para fim do programa	Material da cuba	Cuba em aço inox
Gráfico dos programas	Símbolos	Filtro	Filtros em aço inox
Luz indicadora On/Off	Sim	Resistência de aquecimento oculta	Sim
Luz indicadora de falta de sal	Luz indicadora falta de sal	Dobradiças	Porta equilibrada por dobradiças de eixo variável
Luz indicadora de falta de abrilhantador	Luz indicadora falta de abrilhantador	Altura min. e máx. do rodapé	100 - 228 mm
Indicador de fim do programa	ActiveLight, luz no pavimento durante o programa	Pés reguláveis em altura	7cm, de 820 a 890 mm
Sistema de lavagem	Sistema de lavagem Planetário, melhores resultados com menos água	Additional gaskets	Yes, with stainless steel plate
Terceiro aspersor superior	Individual	Tampo traseiro	Sim
Descalcificador	Ajuste automático ao nível de dureza da água	profundidade da máquina de lavar louça com porta aberta (mm)	1146 mm
Sensor Aquatest para análise da sujidade da água	Sim	Pé traseiro regulável à frente	Sim
Sistema de proteção anti inundação	Acquastop proteção Total	Tampo superior	Tampo superior em plástico

Performance / Etiqueta energética

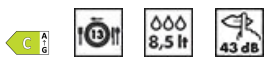

Classe de eficiência energética	C	Duração do programa ECO	4:40 h:min
		Emissão de ruído aéreo	43 dB(A) re 1 pW
		Classe de emissão de ruído aéreo	B

Consumo de energia ponderado por 100 ciclos programa ECO 73 kWh

Índice de eficiência energética 43,8

Nº serviços programa ECO 13

Consumo de água no programa ECO 8,5 l

Ligação elétrica

Potência nominal 1800 W
Corrente (Amperes) 10 A
Tensão (Volts) 220-240 V
Frequência (Hz) 50 Hz

Tipo de ligação Ligação monofásica
Comprimento do cabo de alimentação 140 cm
Ficha elétrica (F;E) Schuko

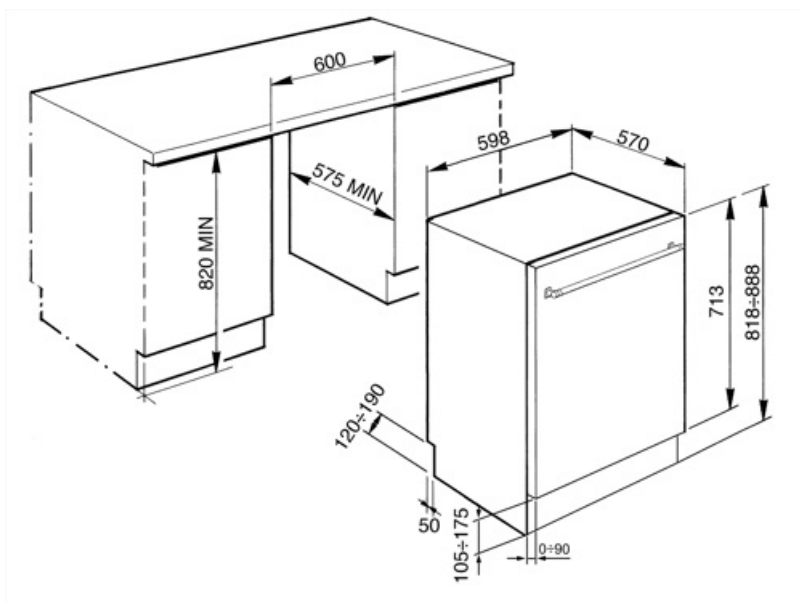

Acessórios Compatíveis



KITGH

Kit glass holder. It has to be fitted on the first basket but only if there are foldable racks



KITPL60N

Toekick Kit in Black colour with adjustable height and deepness. Can be installed over all the fully integrated and underbench models with variable fulcrum or flexifit hinges.



KITPLV2

Kit extension for dishwasher and washing machine: lenght mt. 2



KITPL60B





















Toekick Kit in White colour with adjustable height and deepness. Can be installed over all the fully integrated and underbench models with variable fulcrum or flexifit hinges.



KITPL60X

Toekick Kit in Stainless Steel with adjustable height and deepness. Can be fitted over all the fully integrated and underbench models with variable fulcrum or flexifit hinges.

Symbols glossary

 <p>Active Light: A máquina emite uma luz vermelha no pavimento para indicar que a máquina está em funcionamento. Muito útil uma vez que as máquinas da Smeg são muito silenciosas.</p>	 <p>O sistema Aquatest mede a clareza da água durante um programa automático e garante o consumo mínimo de água e energia.</p>
 <p>As Pastilhas Antigotas reduzem o contacto entre a louça e o cesto, evitando a acumulação de partículas de água. Melhora a qualidade da secagem.</p>	 <p>Classe de eficiência energética do produto declarada na etiqueta energética e na ficha do produto e em conformidade com os regulamentos UE.</p>
 <p>Máquinas de lavar louça de encastre com 82 cm de altura.</p>	 <p>A opção Início Diferido permite definir a hora de arranque do programa. No entanto, a pré-lavagem é sempre feita imediatamente para garantir a eliminação dos resíduos mais difíceis.</p>
 <p>The Dry Assist + option, in addition to saving energy, ensures perfect drying of the dishes by opening the door automatically at the end of the washing cycle.</p>	 <p>FlexiZone 1/2 carga: indicado para lavar cargas menores. Não há restrições quanto à zona do cesto e em que cesto se coloca, proporcionando flexibilidade de carga total.</p>
	 <p>Guias Extra Glide: extremamente deslizantes em ambas as direções. É maior a estabilidade do segundo cesto e aumentam o alcance de extração e consequentemente a acessibilidade.</p>
 <p>O motor Inverter 2.0, caracterizado por uma maior eficiência e durabilidade ao longo do tempo, permite um desempenho muito elevado e assegura menor consumo de energia e baixo nível de ruído.</p>	 <p>Nível de ruído: Indica o ruído em dB(A) de acordo com as normas e diretrizes europeias e conforme mencionado na etiqueta energética e na ficha de produto.</p>
 <p>Sistema de lavagem Planetarium: através do movimento duplo e simultâneo do suporte e do braço a 65 rpm, a água atinge a máxima cobertura para garantir o melhor aproveitamento da água.</p>	 <p>Auto 45°-65°: programa automático que regula a duração do ciclo, dependendo das necessidades de pré-lavagem e de enxaguamento.</p>
 <p>Crystals: The Crystals programme is dedicated to delicate dishes such as glasses and china.</p>	 <p>Eco: programa de lavagem económica. Utiliza baixa quantidade de água e energia para fornecer a opção de lavagem mais ecológica.</p>
 <p>Normal: o programa é adequado para louça mista normal e utensílios de cozinha de uso diário, sem incrustações.</p>	 <p>Pré-lavagem: pensado para fazer uma lavagem curta a frio. Utilizada para tirar os resíduos maiores da louça quando a máquina ainda não está totalmente carregada para efetuar um programa de lavagem.</p>
 <p>Rápido 27 min: lavagem rápida em apenas 27 minutos à temperatura de 38°C. Programa desenvolvido especificamente para louça pouco suja e quando se pretende proceder à lavagem imediatamente após o uso.</p>	 <p>UltraClean: lava e enxagua a 70°C nos últimos 10 minutos para uma limpeza mais profunda. Tem um efeito de higienização e é indicado para biberões, tábuas de madeira e colheres de pau.</p>



Número de talheres: Indica a carga máxima em serviços padrão aconselhada na máquina para obter os menores consumos.



Comandos Touch Control: os comandos podem trabalhar por pressão de um display táctil.



Express 60 min: este programa rápido lava e seca a louça em 60 minutos. A lavagem é feita a 65°C, havendo um enxaguamento a 70°C na fase final (55°C se seleccionado o modo para poupar energia). No fim, dá-se a secagem.



Silencioso: programa para reduzir o ruído durante a lavagem. Ideal para ser utilizado durante os períodos de descanso.



Esterilizar 99,9%: programa certificado pela VDE, elimina 99,99% dos vírus e bactérias. Ideal para uma lavagem intensiva de pratos, panelas, frigideiras, tábuas de cortar e biberões. Evita as alergias.



Acquastop total: além da proteção parcial Acquastop presente em todas as máquinas de lavar louça Smeg, alguns modelos possuem um dispositivo eletrónico instalado na mangueira de entrada de água, que monitoriza os níveis de água na máquina, deteta vazamentos na mangueira e desliga o fornecimento de água imediatamente se necessário.



Litros: consumo de água no programa normativo.



Limpeza interior: programa de lavagem da máquina. Deve ser feito com a máquina vazia a cada 2-3 meses, utilizando detergentes específicos para máquinas de lavar louça. A higienização da máquina elimina odores e permite resultados de lavagem superiores.



Allows you to enable additional programs when selected together with any wash cycle.