

STX23CLLO



Rodzina produktów	Zmywarka do naczyń
Kolor	Stal nierdzewna
Wykończenie	Powłoka odporna na powstawanie odcisków palców
Szerokość	60 cm
Wysokość handlowa	82 cm
Typ Instalacji	Podblatowa, do zabudowy
Liczba koszy	2
Kod EAN	8017709307370



Programy / Funkcje



Liczba programów	10+1	Auto 45-65	Tak
Temperatura zmywania	38, 45, 50, 55, 65, 70, 75 °C	Mix	Tak
Namaczanie	Tak	Cichy (-2 dB)	Tak
Ekspresowy 27'	Tak	Intensywny	Tak
Kryształ	Tak	Automatyczne czyszczenie	Tak
Ekspres 60'	Tak	Hygiene 99,9%	Tak
ECO	Tak		

Opcje



Opcja Dry Assist+	Tak	FlexiZone - 1/2 załadunku	Tak
Funkcja opóźnionego startu	Do 24 godzin, z wstępnym myciem	Opcja programów specjalnych	Tak

Kosze



Kolor koszy	Szary	Rozmiar największego naczynia w koszu górnym	25,0 cm
Kolor elementów koszy	Szary	Dolny kosz	With 4 foldable racks
Uchwyt	Kosz dolny i górny wykonany z tworzywa sztucznego		

Górny kosz	Z trzema składanymi stojakami	Dolny kosz ze specjalnymi wkładkami, optymalizującymi proces suszenia	Tak
Glass holder	Tak	Rozmiar największego naczynia w koszu dolnym	30,0 cm
Regulacja wysokości górnego kosza	3 poziomy	Kolor wewnętrznych elementów	Niebieski
Prowadnice ExtraGlide	Tak	Kosz na sztućce	Tak

Specyfikacja techniczna



Szerokość (mm)	598 mm	Podłączenie wody	Pojedyńcze; Możliwość podłączenia ciepłej wody (max 60°C) - oszczędność energii elektrycznej do 35%
Głębokość (mm)	545 mm	Max. twardość wody	100°FH;58°dH
Rodzaj wyświetlacza	3 cyfry	System suszenia	Naturalne suszenie kondensacyjne, z systemem automatycznego otwierania drzwi Dry Assist + na koniec cyklu
Wysokość (mm)	818 mm	Zabezpieczenie przed parą	Metalowa
Sterowanie	Elektroniczne	Oświetlenie wnętrza	Biały
Wyświetlacz	Opóźnienie startu, Wskaźnik czasu trwania cyklu, Wskaźnik czasu pozostałego do zakończenia cyklu	Materiał zbiornika	Stal nierdzewna
Grafika programów	Symbole	Filtr	Stal nierdzewna
Przycisk Włącz/Wyłącz	Tak	Ukryty element grzewczy	Tak
Wskaźnik braku soli	Lampka	Zawiasy	Zawiasy samopoziomujące
Wskaźnik braku nablyszczacza	Lampka	Min. i max. wysokość cokołu	100 - 228 mm
Wskaźnik zakończenia cyklu	ActiveLight - wskazanie pracy urządzenia na podłodze	Regulowane nóżki	7 cm, od 820 do 890 mm
System zmywania	Planetarny	Additional gaskets	Yes, with stainless steel plate
Trzecie górne ramie spryskujące	Pojedyńcze	Tylna obudowa	Tak
Zmiękcacz wody	Z elektronicznym sterowaniem	Głębokość zmywarki z otwartymi drzwiami (mm)	1146
Aquatest - czujnik zabrudzenia wody	Tak	Regulacja tylnych nóżek od frontu	Tak
Zabezpieczenie przed zalaniem	Acquastop - pełne zabezpieczenie	Górna pokrywa	Z tworzywa sztucznego

Wydajność / Nowa Etykieta Energetyczna



Klasa efektywności energetycznej	C	Czas trwania cyklu	4:40 h:min
		Poziom emitowanego hałasu akustycznego	43 dB(A) re 1 pW
		Klasa emisji hałasu akustycznego	B

Energy consumption 73 kWh
[per 100 cycles, based
on the eco programme]

Indeks wydajności
energetycznej (EEI)

43.8

Pojemność znamionowa 13
(ps)

Zużycie wody (na cykl) 8.5 litres

Podłączenie elektryczne

Wtyczka (F;E) Schuko

Moc 1800 W

Zabezpieczenie 10 A

Napięcie 220-240 V

Częstotliwość (Hz)

50 Hz

Typ połączenia

1 fazowy

Długość przewodu
zasilającego (cm)

140 cm

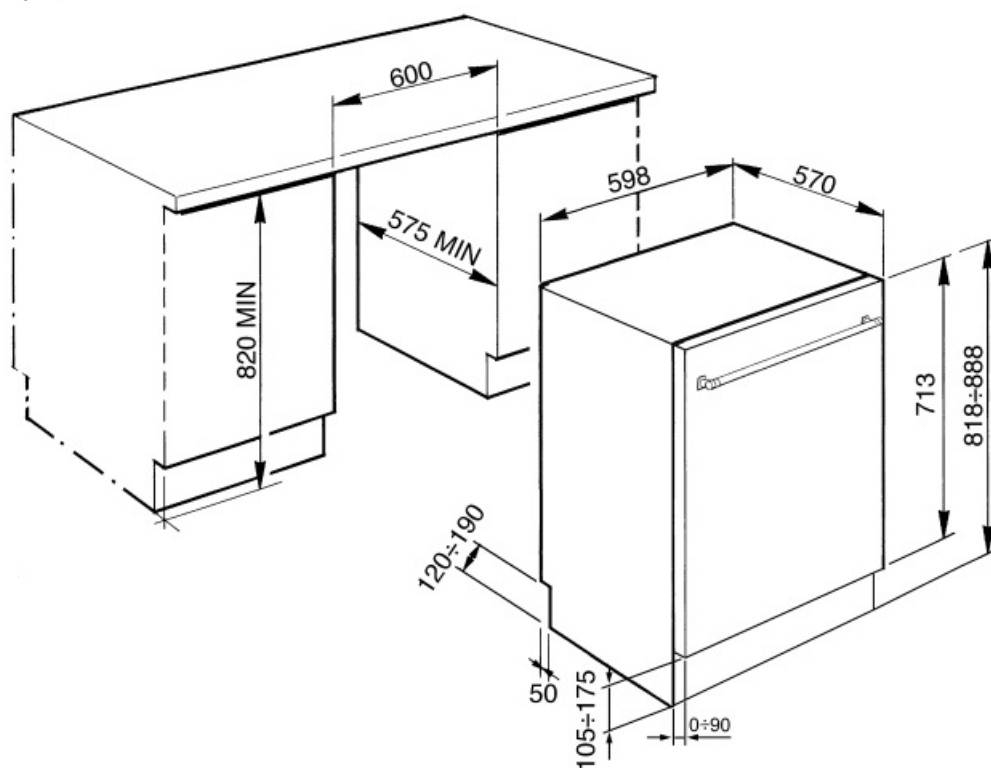

Not included accessories



KITPL60N

Zestaw odbojników w kolorze czarnym z regulacją wysokości i głębokości. Może być instalowany na wszystkich modelach w pełni zintegrowanych i podblatowych z zawiasami o zmiennej wysokości lub FlexiFit.



KITPL60B

Zestaw odbojników w kolorze białym z regulacją wysokości i głębokości. Może być instalowany na wszystkich modelach w pełni zintegrowanych i podblatowych z zawiasami o zmiennej wysokości lub FlexiFit.

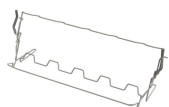

KITGH

Zestaw składanych uchwytów do szkła, do zmywarek 60 cm. Do montażu na górnym koszu.



KITPL60X

























Zestaw odbojników ze stali nierdzewnej z regulacją wysokości i głębokości. Może być instalowany na wszystkich modelach w pełni zintegrowanych i podblatowych z zawiasami o zmiennej wysokości lub FlexiFit.



KITPLV2

Zestaw przedłużający do zmywarek i pralek: długość 2 m

Symbols glossary (TT)

 <p>Active light to ledowe światło umieszczone pod zmywarką, dzięki któremu na podłodze widoczna jest czerwona plamka sygnalizująca trwający cykl zmywania.</p>	 <p>Aquatest mierzy czystość wody podczas programu automatycznego i automatycznie zapewnia minimalne zużycie wody i energii.</p>
 <p>To improve the drying of dishes without leaving stains.</p>	 <p>Wysokość 82 cm</p>
 <p>Można opóźnić start do 24h</p>	 <p>W większości naszych urządzeń stosowana jest, przy użyciu specjalnej technologii, powłoka zapobiegająca pozostawianiu odcisków palców na powierzchni stali nierdzewnej.</p>
 <p>System pozwala na umycie niewielkiej ilości naczyń, oszczędzając przy tym zużycie energii, wody oraz redukując czas pracy urządzenia.</p>	 <p>The ExtraGlide guides system makes the second basket run even smoother and softer. It facilitates movement even when fully loaded, and thanks to the increased excursion, facilitates the insertion of dishes into the basket.</p>
 <p>Poziom hałasu</p>	 <p>System planetarnego zmywania</p>
 <p>Program prania</p>	 <p>Crystals: The Crystals programme is dedicated to delicate dishes such as glasses and china.</p>
 <p>Eco: Eco, this economic wash programme uses a low amount of water and energy in order to provide the most environmentally friendly cleaning option.</p>	 <p>Program normalny jest odpowiedni do codziennego użytku.</p>
 <p>Specjalna funkcja namaczania naczyń i sztućców w zimnej wodzie.</p>	 <p>Program, który trwa 27 min i jest odpowiedni do lekkich zabrudzeń.</p>
 <p>Opcja Ultra czysty zapewnia finalne płukanie w temperaturze 70°C, co pozwala na wyeliminowanie wszystkich bakterii.</p>	 <p>13 place settings: Number of place settings.</p>
 <p>Większość modeli zmywarek jest wyposażonych w system Total acquastop, który pozwala uniknąć zalania mieszkania w przypadku nieszczelności urządzenia. Zmywarka posiada czujnik poziomu wody, który blokuje dopływ wody do urządzenia w przypadku nieszczelności.</p>	 <p>System WaterSave zapewnia najlepsze rezultaty zmywania przy minimalnej ilości zużywanej wody, w zależności od modelu zmywarki.</p>
 <p>Quick wash cycle for normally soiled mixed loads such as dishes and pans, even with dried-on residues. Dishes are washed and dried in 60 minutes.</p>	 <p>Dishwasher cleaning cycle. The cycle should be started with the machine empty, without dishes. It is recommended to run the program every 2-3 months, using special dishwasher detergents.</p>
 <p>SILENT: Wash cycle suitable for normally soiled dishes, even with dried-on residues. Ensures maximum noise reduction and is therefore ideal if you wish to run it during the night.</p>	 <p>Allows you to enable additional programs when selected together with any wash cycle. After having selected the required wash cycle, press the button (</p>



The Dry Assist + option, in addition to saving energy, ensures perfect drying of the dishes by opening the door automatically at the end of the washing cycle.



Klasa efektywności energetycznej C



HYGIENE 99.9% High-temperature washing programme. The 75° rinse guarantees the removal of 99.9% of germs and bacteria.