











STX23CLLO



Família	Máquina de lavar louça
Acabamento	Aço inox
Acabamentos	Antedeadas
Largura	60 cm
Altura comercial	82 cm
Instalação	Sob bancada
Nº de cestos	2
Motor	Inverter 2.0
Código EAN	8017709307370



Programas / Funções

Nº de programas	10+1	
Temperaturas de lavagem		
38	45	50
55	65	70
75		
Pré-lavagem		
Rápido 27 min		
Vidros		
Expresso 60 min		
Eco		
Auto 45-65		
Mix		
Silencioso (-2 dB)		
Intensivo		
Self clean		
Esterilizar 99,9%		

Opções



Dry Assist +	Yes	Opção FlexiZone 1/2 carga distribuída	Sim
Opção de início diferido	de 1 a 24 H, com pré-lavagem automática	Opção programas especiais	Sim

Cestos



Cor dos cestos	Cestos em cinzentos	Diâmetro máx. do prato no cesto superior	25,0 cm
Cor dos componentes dos cestos	Acessórios internos em cinzento	Cesto inferior	Com 4 suportes rebatíveis
Puxador	Puxadores em plástico nos cestos superior e inferior	Cesto inferior com sistema antigotas para secagem otimizada	Sim
Cesto superior	3 suportes rebatíveis	Diâmetro máx. do prato no cesto inferior	30,0 cm
Suporte para copos	Yes	Cor dos componentes internos	Azul
Cesto superior ajustável em altura	Em 3 níveis (5 cm)	Cesto para talheres	Yes
Guias telescópicas em aço inox ExtraGlide (deslizar fácil)	Sim		

Especificações técnicas



Largura	598 mm	Alimentação de água	Admissão de água até 60°C para poupar até 35% de energia
Profundidade do produto (mm)	545 mm	Dureza máxima da água	100°FH;58°dH
Altura	818 mm	Sistema de secagem	Secagem por condensação natural, com Dry Assist, abertura automática da porta no final do ciclo
Comandos	Comandos eletrónicos	Proteção do vapor	Proteção de vapores em metal
Tipo de display	Display de 3 dígitos	Iluminação interna	Iluminação interna com LED branco
Display	Programação de início diferido, Indicação da duração do programa, Indicação do tempo para fim do programa	Material da cuba	Cuba em aço inox
Gráfico dos programas	Símbolos	Filtro	Filtros em aço inox
Luz indicadora On/Off	Sim	Resistência de aquecimento oculta	Sim
Luz indicadora de falta de sal	Luz indicadora falta de sal	Dobradiças	Porta equilibrada por dobradiças de eixo variável
Luz indicadora de falta de brilhantador	Luz indicadora falta de brilhantador	Altura min. e máx. do rodapé	100 - 228 mm
Indicador de fim do programa	ActiveLight, luz no pavimento durante o programa	Pés reguláveis em altura	Sem rodapé com porta de 820 a 890 mm

Sistema de lavagem	Sistema de lavagem Planetário, melhores resultados com menos água	Additional gaskets	Yes, with stainless steel plate
Terceiro aspersor superior	Individual	Tampo traseiro profundidade da máquina de lavar louça com porta aberta (mm)	Sim 1146
Descalcificador	Ajuste automático ao nível de dureza da água	Pé traseiro regulável à frente	Sim
Sensor Aquatest para análise da sujidade da água	Sim	Tampo superior	Tampo superior em plástico
Sistema de proteção anti inundação	Acquastop proteção Total		

Prestações / Etiqueta energética



Número de talheres	13	Energy Efficiency Index (EE)	43.5
Eficiência energética	C	Nível de ruído	43 dB(A) re 1pW



Classe de eficiência energética	C	Duração do programa ECO	4:40 h:min
Consumo de energia ponderado por 100 ciclos programa ECO	73 kWh	Emissão de ruído aéreo	43 dB(A) re 1 pW
Nº serviços programa ECO	13	Classe de emissão de ruído aéreo	B
Consumo de água no programa ECO	8.5 l	Energy efficiency Index (EEI)	43.8

Ligação elétrica

Ficha elétrica	(F;E) Schuko	Frequência (Hz)	50 Hz
Potência nominal	1800 W	Tipo de ligação	Ligação monofásica
Corrente (Amperes)	10 A	Comprimento do cabo de alimentação	140 cm
Tensão (Volts)	220-240 V		

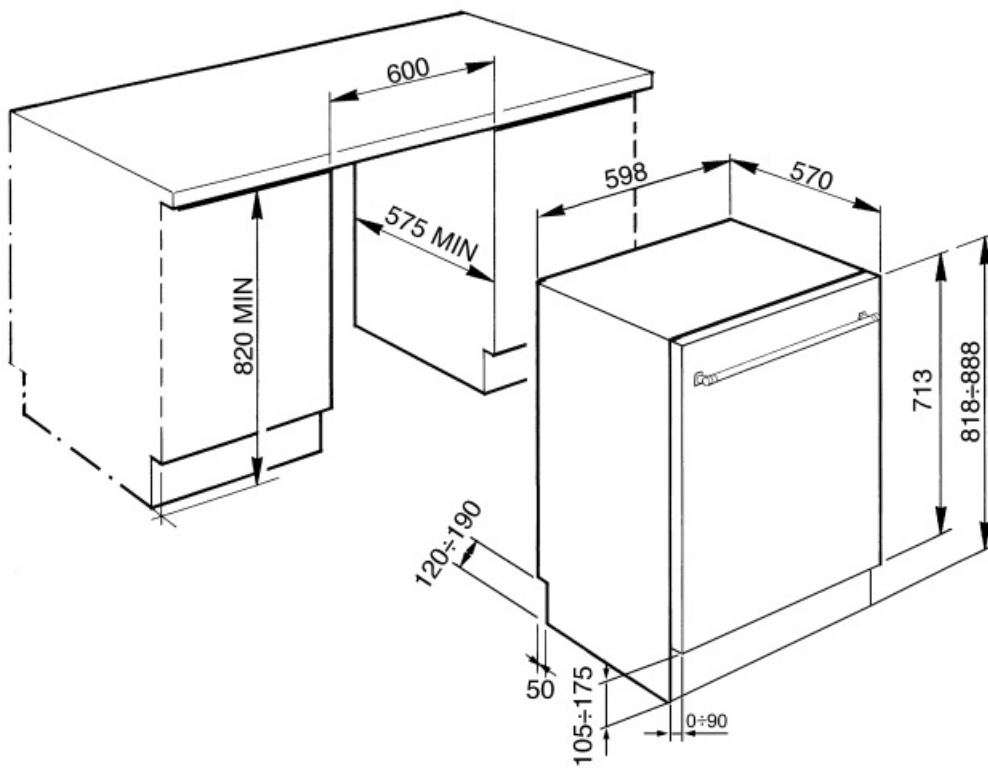

Not included accessories



KITPL60N

Toekick Kit in Black colour with adjustable height and deepness. Can be installed over all the fully integrated and underbench models with variable fulcrum or flexifit hinges.



KITPL60B

Toekick Kit in White colour with adjustable height and deepness. Can be installed over all the fully integrated and underbench models with variable fulcrum or flexifit hinges.

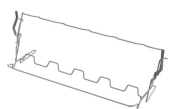

KITGH

Kit glass holder. It has to be fitted on the first basket but only if there are foldable racks



KITPL60X





















Toekick Kit in Stainless Steel with adjustable height and deepness. Can be fitted over all the fully integrated and underbench models with variable fulcrum or flexifit hinges.











KITPLV2

Kit extension for dishwasher and washing machine: lenght mt. 2

Symbols glossary (TT)

	Active Light: A máquina emite uma luz encarnada no pavimento para indicar que a máquina está em funcionamento. Muito útil uma vez que as máquinas da Smeg são muito silenciosas.		O sistema Aquatest mede a clareza da água durante um programa automático e garante o consumo mínimo de água e energia.
	As Pastilhas Antigotas reduzem o contacto entre a louça e o cesto, evitando a acumulação de partículas de água. Melhora a qualidade da secagem.		Máquinas de lavar louça de encaixe com 82 cm de altura.
	A opção Início Diferido permite definir a hora de arranque do programa. No entanto, a pré-lavagem é sempre feita imediatamente para garantir a eliminação dos resíduos mais difíceis.		Aço inox à prova de dedadas, mantém o inox com uma aparência sempre limpa.
	FlexiZone 1/2 carga: indicado para lavar cargas menores. Não há restrições quanto à zona do cesto e em que cesto se coloca, proporcionando flexibilidade de carga total.		Guias Extra Glide: extremamente deslizantes em ambas as direções. É maior a estabilidade do segundo cesto e aumentam o alcance de extração e conseqüentemente a acessibilidade.
	Nível de ruído: Indica o ruído em dB(A) de acordo com as normas e diretrizes europeias e conforme mencionado na etiqueta energética e na ficha de produto.		Sistema de lavagem Planetarium: através do movimento duplo e simultâneo do suporte e do braço a 65 rpm, a água atinge a máxima cobertura para garantir o melhor aproveitamento da água.
	Auto 45°-65°: programa automático que regula a duração do ciclo, dependendo das necessidades de pré-lavagem e de enxaguamento.		Crystals: The Crystals programme is dedicated to delicate dishes such as glasses and china.
	Eco: programa de lavagem económica. Utiliza baixa quantidade de água e energia para fornecer a opção de lavagem mais ecológica.		Normal: o programa é adequado para louça mista normal e utensílios de cozinha de uso diário, sem incrustações.
	Pré-lavagem: pensado para fazer uma lavagem curta a frio. Utilizada para tirar os resíduos maiores da louça quando a máquina ainda não está totalmente carregada para efetuar um programa de lavagem.		Rápido 27 min: lavagem rápida em apenas 27 minutos à temperatura de 38°C. Programa desenvolvido especificamente para louça pouco suja e quando se pretende proceder à lavagem imediatamente após o uso.
	UltraClean: lava e enxagua a 70°C nos últimos 10 minutos para uma limpeza mais profunda. Tem um efeito de higienização e é indicado para biberões, tábuas de madeira e colheres de pau.		Número de talheres: Indica a carga máxima em serviços padrão aconselhada na máquina para obter os menores consumos.
	Acquastop total: além da proteção parcial Acquastop presente em todas as máquinas de lavar louça Smeg, alguns modelos possuem um dispositivo eletrónico instalado na mangueira de entrada de água, que monitoriza os níveis de água na máquina, deteta vazamentos na mangueira e desliga o fornecimento de água imediatamente se necessário.		Litros: consumo de água no programa normativo. Consoante o modelo, pode apresentar um consumo de 12 a 6,5 litros. As máquinas que apresentam consumos muito reduzidos de 6,5 L têm a tecnologia inovadora WaterSave que permite a melhor gestão da água.

-  **Express 60 min:** este programa rápido lava e seca a louça em 60 minutos. A lavagem é feita a 65°C, havendo um enxaguamento a 70°C na fase final (55°C se selecionado o modo para poupar energia). No fim, dá-se a secagem.
-  **Silencioso:** programa para reduzir o ruído durante a lavagem. Ideal para ser utilizado durante os períodos de descanso.
-  **The Dry Assist + option,** in addition to saving energy, ensures perfect drying of the dishes by opening the door automatically at the end of the washing cycle.
-  **Esterilizar 99,9%:** programa certificado pela VDE, elimina 99,99% dos vírus e bactérias. Ideal para uma lavagem intensiva de pratos, panelas, frigideiras, tábuas de cortar e biberões. Evita as alergias.
-  **Limpeza interior:** programa de lavagem da máquina. Deve ser feito com a máquina vazia a cada 2-3 meses, utilizando detergentes específicos para máquinas de lavar louça. A higienização da máquina elimina odores e permite resultados de lavagem superiores.
-  Allows you to enable additional programs when selected together with any wash cycle. After having selected the required wash cycle, press the button (
-  **Classe de eficiência energética do produto** declarada na etiqueta energética e na ficha do produto e em conformidade com os regulamentos UE.
-  The work aimed at continuous improvement has allowed the creation of the second generation of the Inverter motor 2.0, characterised by greater efficiency and durability over time, which allows very high performance and a lower energy consumption and noise level.