

STX325BLLC



Tuoteryhmä	Astianpesukone
Myyntileveys	60 cm
Myyntikorkeus	82 cm
Asennuksen tyyppi	Kalusteiden alle sijoitettava
Korien lkm	3, FlexiDuo ja Easy Glide
Moottori	Inverteri 2.0
EAN-koodi	8017709334017



Programs



Ohjelmien määrä	10+1	Autom. anturi 45–65	Kyllä
Pesulämpötilat	38, 45, 50, 55, 65, 70, 75 °C	Mix	Kyllä
Liotus	Kyllä	Hiljainen (-2 dB)	Kyllä
Pika 27	Kyllä	Teho	Kyllä
Lasit	Kyllä	Self clean	Kyllä
Full express - 60 minuuttia	Kyllä	Hygienia 99,9 %	Kyllä
ECO	Kyllä		

Vaihtoehdot



Dry Assist+ valinta	Kyllä	FlexiZone-puolitäysi	Kyllä
Viiveajastus	Enintään 24 tuntia, automaattinen liotus	Erikoisohjelmien valinta	Kyllä

Korit



Korin väri	Harmaa	Liukukiskot	Kyllä
Korin osien väri	Harmaa	Suurin astia joka mahtuu yläkoriin	19,0 cm
Kahva	Ylä- ja alakorissa	Alakori	Neljä laskettavaa tukea
Ylemmässä korissa	3 laskettavaa tukea	Alakorissa tippalukot	Kyllä
Lasipidike	Kyllä		

Ylemmän korin korkeus Kolmessa tasossa

Suurin astia, joka mahtuu alakoriin
Sisäosien väri

30,0 cm
Sininen

Tekniset ominaisuudet



Leveys (mm)	598 mm
Syvyys (mm)	545 mm
Näytön tyyppi	3 numero
Tuotteen korkeus (mm)	818 mm
Coksicoallinen veden kovuus	Elektroninen kosketussäätö
Näyttö	Käynnistysviive, Ohjelman ajan ilmaisu, Jäljellä olevan ajan ilmaisin
Ohjelman graafinen kuvaus	Symbolit
On/off ilmaisin	Kyllä
Suolan indikaattori	Valo
Huuhteluaineen lisäämistarpeen ilmaisin	Valo
Ohjelman päättymisen ilmaisin	ActiveLight
Pesujärjestelmä	Planetaarinen
Kolmas pesuvarsi	Yksi
Vedenpehmentäjä	Elektroninen asetus
Sameusanturi Aquatest	Kyllä
Tulvasuoja	Kokonais-Acquastop

Vesiletku	Yksi: kylmä/kuuma vesi, enintään 60 °C - kuumaa vettä käytettäessä energiaa säästyy jopa 35 %
Maksimaallinen veden kovuus	100°FH;58°dH
Kuivausjärjestelmä	Luonnollinen kondensoiva kuivaus, automaattinen Dry Assist -järjestelmä avaa oven jakson päätteeksi
Höyrysuojaus	Metallilevy
Sisätilan valo	Valkoinen LED valo
Altaan materiaali	Ruostumaton teräs
Suodatin	Ruostumaton teräs
Piilotettu lämpöelementti	Kyllä
Saranat	Itsetasapainottava, vaihtuva tukipiste
Jalkalistan min. ja maks. korkeus	100–228 mm
Säädettävät jalat	7 cm, 820 - 890 mm
Additional gaskets	Yes, with stainless steel plate
Takakansi	Kyllä
Astianpesukoneen syvyys luukun ollessa auki (mm)	1146 mm
Edestä säädettävät jalat	Kyllä
Yläkansi	Muovia

Suorituskyky / energiamerkintä - as. 2019



Energiatehokkuusluokka	B
Energian kulutus [100 jaksolle eco-ohjelmalla]	63 kWh
Nimelliskapasiteetti (ps)	13
Veden kulutus [jaksolle]	9,0 litres

Ohjelman kesto	4:25 h:min
Äänitasot	42 dB(A) re 1 pW
Äänitason luokka	B
Energiatehokkuusindeksi (EEI)	37,9

Sähköliitännä

Nimellisteho 1800 W

Virtalähteen tyyppi Yksivaiheinen

Virta	10 A	Johdon pituus	140 cm
Jännite	220-240 V	Sähköpistokkeen tyyppi	(F;E) Schuko
Taajuus	50 Hz		

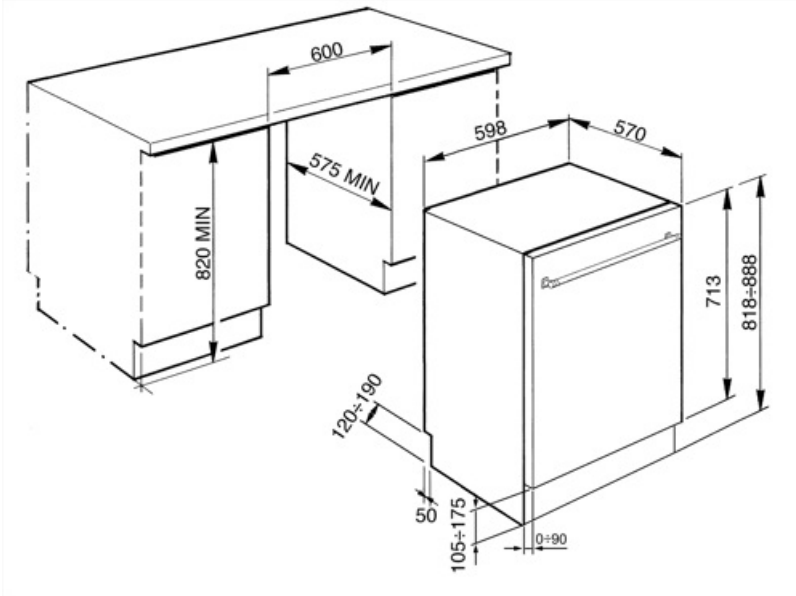

Compatible Accessories

KITGH

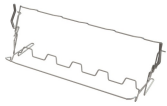

Kit glass holder. It has to be fitted on the first basket but only if there are foldable racks

KITPL60N



Toekick Kit in Black colour with adjustable height and deepness. Can be installed over all the fully integrated and underbench models with variable fulcrum or flexifit hinges.

KITPLV2



Kit extension for dishwasher and washing machine: lenght mt. 2

KITPL60B

























Toekick Kit in White colour with adjustable height and deepness. Can be installed over all the fully integrated and underbench models with variable fulcrum or flexifit hinges.

KITPL60X



Toekick Kit in Stainless Steel with adjustable height and deepness. Can be fitted over all the fully integrated and underbench models with variable fulcrum or flexifit hinges.

Symbols glossary

	<p>Activelight on led-valo, joka heijastaa punaisen valoikeilan lattialle astianpesukoneen alle, kun laite on käynnissä.</p>		<p>Aquatest-anturi on elektroninen anturi, joka mittaa veden kirkkausasteen alun liotusvaiheen jälkeen. Tämän jälkeen anturi asettaa mitattujen arvojen perusteella sopivimman ohjelman saaden näin aikaan parhaat pesutulokset mahdollisimman vähäisellä veden määrällä.</p>
	<p>Astioiden kuivauksen tehostamiseksi tahroja jättämättä.</p>		<p>82 cm korkea</p>
	<p>Viiveajastin: Vaihtoehto viivästyttää halutun ohjelman alkua enintään 24 tuntia, jolloin astianpesukone voidaan ohjelmoida käymään halutun ajan verran.</p>		<p>FlexiDuo: FlexiDuo 3. Aterinkori mahdollistaa aterinten tai pienten kuppien, kauhojen tai kookkaiden välineiden asettamisen juuri siten miten haluat: siihen kuuluu kaksi erillistä ja liikutettavaa moduulia.</p>
	<p>FlexiZone: Puolikkaan täyden flexizonen ansiosta voit pestä pienemmän määrän säästämällä vettä ja aikaa, eikä astioiden asettamista ole rajoitettu.</p>		<p>ExtraGlide-kiskojärjestelmä saa toisen kori liukumaan entistäkin sulavammin ja pehmeämmin. Se helpottaa liikettä myös täydellä kuormituksella ja lisääntynyt liikerata tekee lautasten koriin lastaamisesta helpompaa.</p>
	<p>Melutaso: Erinomainen eristys ja erikoislaitteet pitävät melun minimissään.</p>		<p>Planetaarisessa pesujärjestelmässä on suuri kierrosmäärä minuutissa, ja se takaa säiliön täydellisen käsittelyn alustan ja ruiskutinten samanaikaisen pyörimisen ansiosta. Pesutulokset ovat erinomaiset.</p>
	<p>Auto 45°- 65°: Automaattinen ohjelma säätää jakson pituutta esipesun tarpeen ja tarvittavien huuhteluiden lukumäärän perusteella.</p>		<p>Kristalli: Kristalliohjelma soveltuu herkkien astioiden, kuten lasien ja posliinin, pesuun.</p>
	<p>Säästö: Tämä säästävää pesuohjelma käyttää vain vähän vettä ja energiaa voidakseen tarjota ympäristöystävällisimmän puhdistusvaihtoehdon.</p>		<p>Yhdistelmä: Yhdistelmäohjelma soveltuu sekalaisille talousastioille ja joka päivä käytettäville pannuille ja kattiloille, joissa ei ole erityistä kalkkikerrosta.</p>
	<p>Liotusohjelma: Liotusohjelma tarjoaa huuhtelun, joka estää lian kuivumisen.</p>		<p>Pika 27 min: Pika 27 min -ohjelma on alhaisen lämpötilan pikapesuohjelma, joka soveltuu kevyesti likaisille astioille.</p>
	<p>Huippupuhdas: Huippupuhdas vaihtoehto tarjoaa loppuhuhtelun 70 °C:ssa poistaen käytännössä kaikki bakteerit.</p>		<p>Tilaa 13 henkilön astiastolle: Kuinka monen henkilön astiastolle riittää tilaa.</p>
	<p>Total Acquastop: Smegin astianpesukoneissa olevan osittaisen Acquastop-suojustoiminnon lisäksi joissakin malleissa on elektroninen laite, joka on kiinnitetty veden ottoletkuun ja joka valvoo koneen vesitasoja, tunnistaa letkuvuotoja ja sammuttaa vedensyötön heti tarvittaessa.</p>		<p>Kosketussäätimet: Helppokäyttöisten kosketussäädinten avulla laite voidaan ohjelmoida painiketta koskettamalla.</p>
	<p>WaterSave-järjestelmä takaa parhaat pesutulokset vähäisellä vedenkulutuksella astianpesukoneen mallin perusteella.</p>		<p>Pikapesu normaalisti likaisille astioille ja kattiloille, myös siinä tapauksessa, että niissä olisi kuivunutta ruokaa. Astiat pestään ja kuivataan 60 minuutissa.</p>



Astianpesukoneen puhdistusjakso. Jakso tulee käynnistää siten, että kone on tyhjä, ilman astioita. Ohjelmaa suositellaan käytettäväksi 2–3 kuukauden välein erityisillä astianpesukoneen puhdistusaineilla.



Mahdollistaa lisäohjelmien käyttöönoton, kun valitaan yhdessä muiden pesujaksojen kanssa. Kun olet valinnut tarvittavan pesujakson, paina painiketta (



Energiatehokkuusluokka B



Jatkuvaan parantamiseen tähtäävä työ on johtanut seuraavan sukupolven Invertterimoottori 2.0:n luomisen. Sille ovat ominaisia parempi tehokkuus ja kesto ajan kuluessa, mikä mahdollistaa erittäin suuren suorituskyvyn sekä alhaisemman energiankulutuksen ja melutason.



HILJAINEN: Pesujakso, joka soveltuu normaalisti likaisille astioille ja myös kuivuneille jäämille. Erittäin hiljainen toiminta: ihanteellinen yökäyttöön.



Dry Assist + -valinta auttaa säästämään energiaa ja takaa astioiden täydellisen kuivauksen avaamalla oven automaattisesti pesujakson lopussa.



HYGIENE 99.9% Korkean lämpötilan pesuohjelma. 75°:een huuhtelu poistaa 99,9 % pieneliöistä ja bakteereista.