

STX325BLLC



Product Family	Dishwashers
Commercial width	60 cm
Commercial height	82 cm
Installation	Sob o contador embutido
N° cestos	3, FlexiDuo com Easy Glide
Motor	Inversor 2.0
EAN code	8017709334017



Programas



N. of programmes	10+1	Sensor automático 45-65	Yes
Washing temperatures	38, 45, 50, 55, 65, 70, 75 °C	Mistura	Sim
Soak	Yes	Silencioso (-2 dB)	Yes
Express 27'	Sim	Intenso	Sim
Cristal	Sim	Autolimpeza	Yes
Expresso completo - 60 minutos	Sim	Higiene 99,9%	Sim
ECO	Yes		

Options



Opção Assistência a Seco+	Sim	1/2 load FlexiZone option	Yes
Delay timer option	Up to 24 hours	Opção de programas especiais	Sim

Baskets



Basket colour	Grey	Sliding Guides Extra Glide	Yes
Basket components colour	Grey	Largest loadable dish in upper basket	19,0 cm
		Lower Basket	Com 4 racks dobráveis

Handle	In plastic on upper and lower basket	Lower basket with anti-drip inserts	Yes
Upper Basket Suporte de copo	Com 3 racks dobráveis	Largest loadable dish in lower basket	30,0 cm
Height adjustment of the upper basket	Sim	Colour Inner Components	Blue
Upper basket with EasyGlide System	On three levels		
	No		

Technical Features



Largura do produto (mm)	598 mm	Max water hardness	100°fH;58°dH
Profundidade do produto (mm)	545 mm	Drying system	Secagem por condensador natural, com sistema automático de abertura de portas Dry Assist no final do ciclo
Display type	LED display (3 digit)	Steam protection	Metallic sheet
Altura do produto (mm)	818 mm	Child safety system (door lock)	No
Watersave system	No	Internal light	With White led
Controls	Electronic touch control	Push-pull opening system without handle	No
Display	Delayed start, Programme time indicator, Time to end indication	Internal light	With White led
Gráfico dos programas	Símbolos	Push-pull opening system without handle	No
On/off indicator	Yes	Tub material	Stainless steel
Salt light indicator	Light	Filter	Stainless steel
Rinse aid indicator	Light	Concealed heating element	Yes
Progress indicator	No	Hinges	Self balancing with variable hinges
End of cycle indicator	ActiveLight	Altura mínima e máxima do plinto	100 - 228 mm
Washing system	Planetarium	Can be installed in-column	No
Third spray arm	Single	Adjustable feet	7cm, from 820 to 890 mm
Water softener	With electronic setting	Adjustable door	No
Turbidity sensor Aquatest	Yes	Additional gaskets	Yes, with stainless steel plate
Flood protection system	Total Acquastop	Tampo traseiro	Sim
Water supply	Single; cold/hot water max. 60°C - energysave with hot water up to 35%	profundidade da máquina de lavar louça com porta aberta (mm)	1146
		Back feet adjustable from front	Yes
		Tampo superior	Tampo superior em plástico

Etiqueta de Desempenho / Energia - Reg. 2019

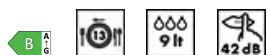

Classe de eficiência energética B

Duração do programa 4:25 h:min

Consumo de energia [por 100 ciclos, com base no programa eco]	63 kWh	Emissões de ruído acústico aerotransportado	42 dB(A) re 1 pW
Capacidade nominal (ps)	13	Classe de emissão de ruído acústico aerotransportado	B
Consumo de água [por ciclo]	9,0 litros	Índice de eficiência energética (IEE)	37,9

Electrical Connection

Plug	(F;E) Schuko	Frequency (Hz)	50 Hz
Connected power	1800 W	Type of connection	Single-phase
Current	10 A	Power supply cable length	140 cm
Voltage	220-240 V		

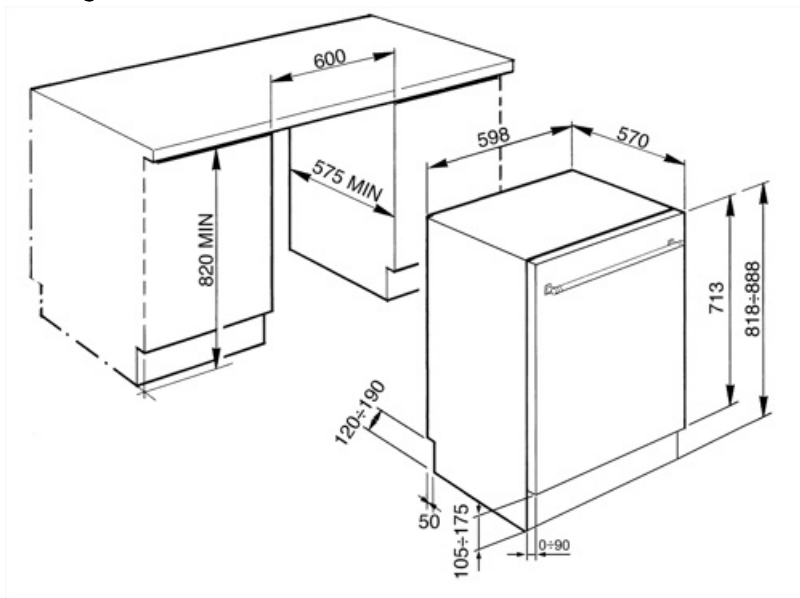

Compatible Accessories

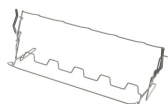

KITGH

Suporte de vidro do kit. Tem que ser montado no primeiro cesto, mas apenas se houver racks dobráveis



KITPL60B

Kit Toekick na cor branca com altura e profundidade ajustáveis. Pode ser instalado em todos os modelos totalmente integrados e sob bancada com dobradiças flexíveis ou de fulcro variável.



KITPL60N

Toekick Kit na cor preta com altura e profundidade ajustáveis. Pode ser instalado em todos os modelos totalmente integrados e sob bancada com dobradiças flexíveis ou de fulcro variável.

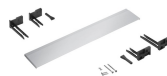

KITPL60X





















Kit Toekick em Aço Inoxidável com altura e profundidade ajustáveis. Pode ser montado em todos os modelos totalmente integrados e sob bancada com fulcro variável ou dobradiças flexíveis.











KITPLV2

Extensão do kit para máquina lava-louça e máquina de lavar: comprimento mt. 2

Symbols glossary

	Activelight é uma luz de led que projeta uma mancha vermelha no chão sob a máquina lava-louça quando o aparelho está em uso.		O Aquatest mede a clareza da água durante um programa automático e garante automaticamente o consumo mínimo de água e energia.
	Anti-gotejamento: Alguns modelos de máquinas lava-louças são equipados com bicos de polímero especiais anti-gotejamento, que melhoram o processo de secagem.		COMM_HEIGHT_82_72dpi
	Temporizador de atraso: O temporizador de atraso pode adiar o início do programa por até 24 horas.		FlexiDuo: O cesto de talheres FlexiDuo 3rd permite que você organize talheres ou copos pequenos, conchas ou utensílios volumosos como quiser: consiste em dois módulos separados e móveis.
	FlexiZone: A flexizona de ½ carga permite lavar uma energia, água e tempo de economia de carga reduzidos e não há restrições sobre onde os itens são colocados.		O novo sistema de guia ExtraGlide, disponível no topo dos modelos da gama, torna o segundo cesto ainda mais liso e suave. De fato, facilita a extração da introdução, mesmo em plena carga e, para a maior excursão, a inserção de louça também é facilitada na parte traseira.
	Nível de ruído: O excelente isolamento e os dispositivos especiais mantêm o ruído ao mínimo.		PLANETÁRIO_LAVAGEM_SISTEMA_72dpi
	Auto 45°- 65°: O programa automático regula a duração de um ciclo, dependendo da necessidade de uma pré-lavagem e do número de enxágues necessários.		Cristais: O programa Cristais é dedicado a pratos delicados, como copos e porcelana.
	Eco: Eco, este programa de lavagem económica utiliza uma baixa quantidade de água e energia para proporcionar a opção de limpeza mais ecológica.		Programa normal: O programa normal é adequado para graus normais de sujidade para uso diário.
	Programa de imersão: O programa de imersão fornece um enxágue para evitar que a sujeira seque.		Rapid 27 Mins: O programa rápido de 27 minutos leva apenas 27 minutos para lavar uma carga.
	Ultralimpo: A opção Ultralimpo realiza um enxágue final a uma temperatura elevada de 70° C eliminando praticamente todas as bactérias.		Os símbolos mostram o número de configurações da placa da máquina lava-louça.
	Total Acquastop: Além da proteção parcial Acquastop presente em todas as máquinas lava-louça Smeg, alguns modelos têm um dispositivo eletrônico instalado na mangueira de entrada de água, que monitora os níveis de água na máquina, detecta vazamentos na mangueira e desliga o fornecimento de água imediatamente quando necessário.		Controles táteis: O controles táteis, fáceis de usar, permitem que o aparelho seja programado com o toque de um botão.

-  9 lt O sistema Economia de água garante os melhores resultados de lavagem com um consumo mínimo de água, dependendo do modelo da máquina lava-louça.
-  ...
-  Permite-lhe ativar programas adicionais quando selecionado em conjunto com qualquer ciclo de lavagem. Depois de selecionar o ciclo de lavagem necessário, prima o botão (
-  B Classe de eficiência energética B.
-  O trabalho visando a melhoria contínua permitiu a criação da segunda geração do motor Inverter 2.0, caracterizado por maior eficiência e durabilidade ao longo do tempo, o que permite um desempenho muito alto e um menor consumo de energia e nível de ruído.
-  60 min Ciclo de lavagem rápida: para cargas mistas normalmente sujas, como pratos e panelas, mesmo com resíduos secos. Os pratos são lavados e secos em 60 minutos.
-  Ciclo de lavagem adequado para pratos normalmente sujos, mesmo com resíduos secos. Garante a máxima redução de ruído e, portanto, é ideal se você deseja executar a lavagem nas horas noturnas
-  A opção Dry Assist +, além de economizar energia, garante uma secagem perfeita dos pratos, abrindo a porta automaticamente no final do ciclo de lavagem.
-  HIGIENE 99,9% Programa de lavagem a alta temperatura. O enxágue a 75° garante a remoção de 99,9% de germes e bactérias.

Benefit (TT)

Active Light

Maximum control thanks to the light projected on the floor that indicates when the dishwasher is running and when the cycle is complete

Smeg dishwashers equipped with ActiveLight signal the appliance's activity status by projecting a light on the floor while the cycle is running. The light goes out at the end of the cycle, signalling that the dishwasher can be unloaded.

FlexiDuo

The flexible third basket provides additional space, adapting to the load to accommodate various types of dishes, ensuring optimal organization and efficient use of interior capacity

The third FlexiDuo basket consists of two separate sections that can be handled independently of each other, stacked and/or removed, offering loading flexibility for every need. Depending on the arrangement, it allows cups, tall glasses, bulky utensils and pots and pans to be placed in the upper basket.

Planetarium Wash System

Full and deep wash coverage thanks to the advanced movement of the spray arm, an innovation patented by Smeg

Smeg's patented Planetarium Wash System guarantees impeccable cleaning. With a simultaneous double movement of the sprayer and 65 rotations per minute, it reaches every nook and cranny for extraordinary results. Dishes, glasses and utensils will be perfectly clean in no time. An intelligent system where efficiency and style meet, delivering brilliant results effortlessly.

Extra Glide Telescopic Guides

Smoother and more stable loading and unloading operations

Extra Glide telescopic guides ensure smooth and safe extraction of the upper basket, even with heavy loads. The telescopic design ensures smooth, stable and silent movement, improving ergonomics and convenience. Ideal for optimising space and ease of use, they combine durability and comfort in every washing operation.

DryAssist+

The Dry Assist+ system of automatic door opening at the end of the cycle ensures fast and energy-efficient drying