

# STX3CL



Kategoria e produktit	Lavastovilje
Gjerësia nominale	60 cm
Lartësia nominale	82 cm
Instalimi	Plotësisht i integruar
Nr. i koshave	3, "FlexiDuo"
Motor	Me një fazë
Kodi EAN	8017709187903



## Programe



Nr. i programeve	5+5 programe të shpejta	Auto sensor 45-65	Po
Temperaturat e larjes	38, 45, 50, 65, 70 °C	ECO Quick	Po
Njom	Po	"Delicate and Quick"	Po
Rapid 27'	Po	"Normal Quick"	Po
Qelqi	Po	Strong and fast	Po
ECO	Po	Super	Po

## Opsionet

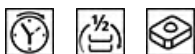

Opsioni "Enersave"	Po	Opsional për skedat "FlexiTabs"	Po
Opsioni "Delay timer"	Deri në 24 orë	Opsioni "Quick Time"	Po
1/2 e ngarkesës opsioni "FlexiZone"	Po		

## Kosha



Ngjyra e koshit	Gri	Ena më e madhe e ngarkueshme në koshin e sipërm	18,5 cm
Ngjyra e përbërësve të koshit	Gri	Shporta e poshtme	Me 4 raftë të palosshme
Doreza	Në plastikë në koshin e sipërm dhe të poshtëm	Kosh i poshtëm me inserte kundër rrjedhjes	Po
Shporta e sipërme	Me raftë qendrore fikse		

**Rregullimi i lartësisë së koshit të sipërm** Në tre nivele (5 cm)

**Konfigurimi i shportës së sipërme me sistem "EasyGlide"** Po

**Ena më e madhe e ngarkueshme në koshin e poshtëm** 30,0 cm

**Shporta e takëmeve** Me 13 sete pjatash me rrëshqitje

## Veçoritë teknike



**Width (mm)** 598 mm

**Depth (mm)** 545 mm

**Lloji i ekranit** Ekran LED (3 shifror)

**Product Height (mm)** 818 mm

**Kontrollet** Elektronike

**Ekran** Fillim i vonuar, treguesi i kohëzgjatjes së programit, Treguesi i kohës së përfundimit

**Programme graphics** Symbols

**Treguesi "On/Off"** Po

**Treguesi me dritë i kripës** E lehtë

**Treguesi i shpëlarësit** E lehtë

**Treguesi i përfundimit të ciklit** ActiveLight

**Sistemi i larjes** Orbital

**Krahu i tretë spërkatës** I vetëm

**Zbutësi i ujit** Me vendosje elektronike

**Sensori i turbullimit "Aquatest"** Po

**Sistemi i mbrojtjes nga përmytjet** Acquastop total

**Furnizimi me ujë** I vetëm; me ujë të ftohtë/ngrohtë maks. 60°C - "energysave" me ujë të ngrohtë deri në 35%

**Fortësia maksimale e ujit** 100°FH;58°dH

**Sistemi i tharjes** Tharje natyrale me kondensator, me "EnerSave" dhe sistem automatik i hapjes së dyerve në fund të ciklit

**Mbrojtja e avullit** Fletë metalike

**Materiali i vaskës** Inoks

**Filtri** Inoks

**Elementi ngrohës i fshehur** Po

**Menteshat** Vetëbalancues me mentesha të ndryshueshme

**Lartësia minimale dhe maksimale e panelit të përparmë** 2 - 9 kg

**Këmbë të rregullueshme** 7 cm, nga 820 deri 890 mm

**Insulation level** Hyper

**Additional gaskets** No

**Back cover** Yes

**Depth of dishwasher with open door (mm)** 1146 mm

**Këmbët e pasme të rregullueshme nga përpara** Po

**Top cover** In plastic

## Lidhja elektrike

**Fuqia e lidhur** 1800 W

**Rryma** 10 A

**Tensioni** 220-240 V

**Frekuenca (Hz)** 50 Hz

**Lloji i lidhjes** Njëfazor

**Gjatësia e kabllos së furnizimit me energji elektrike** 140 cm

**Tapë** (F;E) Schuko

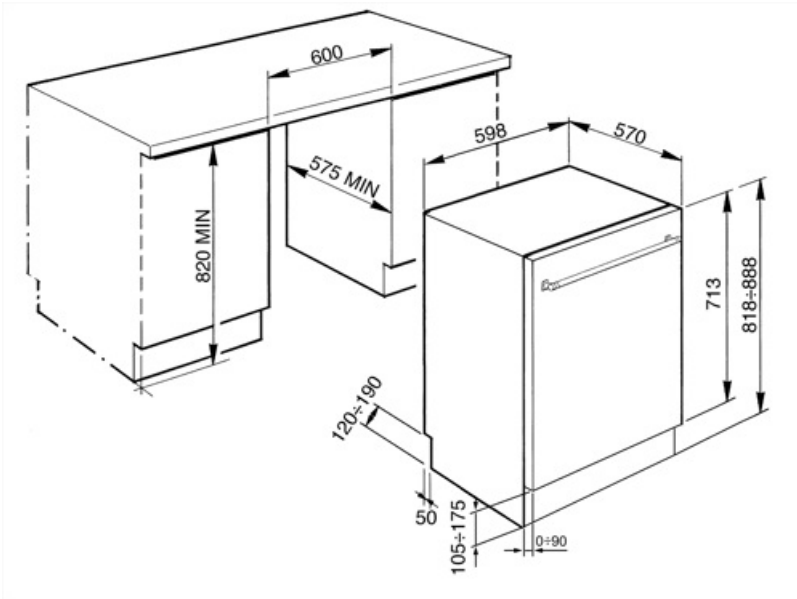

## Compatible Accessories



### KITGH

Kompleti i mbajtëses së gotave. Duhet të vendoset në koshin e parë, por vetëm nëse ka raftet të palosshme



### KITPL60B

Plintues në ngjyrë të bardhë me lartësi dhe gjatësi të rregullueshme. Mund të instalohet mbi të gjitha modelet plotësisht të integruara dhe nën banak me pikë mbështetjeje të ndryshueshme ose mentesha "flexifit".



### KITPL60N

Komplet plintuesi në ngjyrë të zezë me lartësi dhe thellësi të rregullueshme. Mund të instalohet mbi të gjitha modelet plotësisht të integruara dhe nën banak me pikë mbështetjeje të ndryshueshme ose mentesha "flexifit".



### KITPL60X























Komplet plintuesash në inoks me lartësi dhe thellësi të rregullueshme. Mund të vendoset mbi të gjitha modelet plotësisht të integruara dhe nën banak me bazë të ndryshueshme ose mentesha "flexifit".



### KITPLV2

Komplet shtese për lavastovilje dhe lavatriçe: gjatësi m. 2

## Symbols glossary

	A+++; Pajisjet me këtë simbol mund të reduktojnë konsumin e energjisë me 30% më shumë nga vlerësimi standard A i energjisë.		"Activelight" është një dritë led që projekton një njollë të kuqe në dyshtemenë poshtë lavastoviljes kur pajisja është në përdorim.
	Sensori "Aquatest" është një sensor elektronik që mat shkallën e transparencës së ujit në fund të fazës fillestare të lagjes. Ai vendos programin më të përshtatshëm bazuar në vlerat e matura, duke marrë kështu rezultatet më të mira të larjes me një sasi minimale uji.		Për përmirësimin e tharjes së enëve pa lënë njolla.
	82 cm i lartë		Delay Timer: Opsion për shtyrjen e fillimit të programit të dëshiruar deri në 24 orë në mënyrë që funksionimi i lavastoviljes të programohet në kohën e dëshiruar.
	EasyGlide: Sistemi i përshtatshëm "EasyGlide" për shkarkimin e lehtë të pajisjes që lejon arritjen e fleksibilitetit maksimal të ngarkimit të makinës larëse.		Inoks rezistent ndaj gjurmëve të gishtave: Inoks rezistent ndaj gjurmëve të gishtave e bën inoxin që të duket si i ri.
	FlexiDuo: Shporta e 3-të e kompleteve "FlexiDuo" ju lejon të rregulloni kompletet ose filxhanët e vegjël, lugët ose veglat e mëdha sipas dëshirës: përbëhet nga dy module të veçanta dhe të lëvizshme.		Ideale për detergjentët me shumë funksione, ky opsion mundëson optimizimin e larjes, me përfitime të plota nga tabletat me veprim të kombinuar. Kur ky opsion aktivizohet, përdoret çdo kripë dhe shpëlarës.
	FlexiZone: "Flexizone" me ngarkesë ½ ju lejon të lani një ngarkesë të reduktuar duke kursyer energji, ujë dhe kohë dhe nuk ka kufizime për sa i përket vendosjes së artikujve.		Niveli i zhurmës: Izolimi i shkëlqyer dhe pajisjet speciale e mbajnë zhurmën në minimum.
	Sistemi i larjes orbitale e shpërndan ujin në mënyrë të barabartë në të gjithë hapësirën e brendshme prej 60 cm të lavastoviljes duke e drejtuar ujin me saktësi për të siguruar një larje të shkëlqyer.		Auto 45°- 65°: Programi automatik rregullon kohëzgjatjen e një cikli në varësi të nevojës për paralarje dhe numrit të shpëlarjeve që kërkohen.
	Delicate Quick: Programi "Delicate Quick" është i përshtatshëm për larjen e shpejtë të enëve delikate.		Eco: Eco, ky program ekonomik larjeje përdor një sasi të vogël uji dhe energjie për të ofruar opsionin më ekologjik të pastrimit.
	Eco: Eco, ky program ekonomik larjeje përdor një sasi të vogël uji dhe energjie për të ofruar opsionin më ekologjik të pastrimit.		Normal Quick: Programi "Normal Quick" është i përshtatshëm për larjen e shpejtë të enëve të përziera, për përdorim të përditshëm.
	Programi i njomjes: Programi i njomjes siguron një shpëlarje e cila parandalon tharjen e papastërtive.		PRG_STRONG_72dpi
	Strong&Fast: Ky program special kërkon më pak se 1 orë për eliminimin e papastërtive më të forta dhe të ngurtësuar.		13 komplete pjatash: Numri i kompleteve të pjatave.



Total Acquastop: Përveç mbrojtjes së pjesshme Acquastop të pranishme në të gjitha lavastoviljet Smeg, disa modele kanë një pajisje elektronike të montuar në tubin e marrjes së ujit, e cila monitoron nivelet e ujit në lavastovilje, zbulon rrjedhjet në tub dhe mbyll furnizimin me ujë menjëherë kur është e nevojshme.



Sistemi "WaterSave" siguron rezultatet më të mira të larjes me konsum minimal të ujit në varësi të modelit të lavastoviljes.