

# STX3CL1



Product Family	Dishwashers
Commercial width	60 cm
Commercial height	82 cm
Installation	Sob o contador embutido
Painel de cozinha fornecido	
N° cestos	3, com FlexiDuo terceira cesta
Motor	Inversor
EAN code	8017709285166



## Programas



N. of programmes	5+5 quick programmes	Auto 40-60	No
Washing temperatures	38, 45, 50, 65, 70 °C	Auto 60	No
Soak	Yes	Auto 60-70	No
Rapido 27'	Yes	Auto Delicate	No
Vidro	Yes	Auto Super Wash	No
ECO	Yes	Strong and fast	Yes
Sensor automático 45-65	Yes	Super	Yes
Normal	No	Universal	No
Silencioso (-2 dB)	No	Regular	No
Ultralimpo	No	Intensive 65°	No
1/2 load	No	Intensive 70°	No
Delicate	No	Intensive 65° 1/2 load	No
Daily	No	Plate rack/warmer	No
Extreme Wash	No	Normative Australia	No
Normal USA	No	Rinse	No
Ultra Rapid	No	Light and quick	No
ECO Quick	Yes	Normal ECO	No
Delicate and Quick	Yes	Super Quick	No
Daily Quick	No	Short	No
Normal Quick	No	Strong	No
Mix Express	Sim	Special Bio	No
Auto 40-50	No		

## Options



<b>Enersave option</b>	Yes
<b>Delay timer option</b>	Up to 24 hours
<b>Extra dry option</b>	No
<b>1/2 load FlexiZone option</b>	Yes

<b>Options for tabs FlexiTabs</b>	Yes
<b>Professional option</b>	No
<b>Opção Lavagem rápida</b>	Yes
<b>Sanitizing option Hyclean</b>	No

## Baskets



<b>Basket colour</b>	Grey
<b>Basket components colour</b>	Grey
<b>Handle</b>	In plastic on upper and lower basket
<b>Upper Basket</b>	Com 3 racks dobráveis
<b>Height adjustment of the upper basket</b>	On three levels
<b>Upper basket with EasyGlide System</b>	No
<b>Sliding Guides Extra Glide</b>	Yes

<b>Largest loadable dish in upper basket</b>	19,0 cm
<b>Lower Basket</b>	Com 4 racks dobráveis
<b>Lower basket with anti-drip inserts</b>	Yes
<b>Largest loadable dish in lower basket</b>	30,0 cm
<b>Colour Inner Components</b>	Blue
<b>Cutlery basket</b>	13 place settings sliding

## Technical Features



<b>Largura do produto (mm)</b>	598 mm
<b>Profundidade do produto (mm)</b>	545 mm
<b>Display type</b>	LED display (3 digit)
<b>Altura do produto (mm)</b>	818 mm
<b>Watersave system</b>	No
<b>Controls</b>	Electronic
<b>Display</b>	Delayed start, Programme time indicator, Time to end indication
<b>Gráfico dos programas</b>	Símbolos
<b>On/off indicator</b>	Yes
<b>Salt light indicator</b>	Light
<b>Rinse aid indicator</b>	Light
<b>Progress indicator</b>	No
<b>End of cycle indicator</b>	ActiveLight
<b>Washing system</b>	Planetarium
<b>Third spray arm</b>	Single
<b>Water softener</b>	With electronic setting
<b>Turbidity sensor Aquatest</b>	Yes
<b>Flood protection system</b>	Total Acquastop

<b>Drying system</b>	Natural condenser drying, with EnerSave automatic door opening system at the end of the cycle
<b>Steam protection</b>	Metallic sheet
<b>Child safety system (door lock)</b>	No
<b>Internal light</b>	With White led
<b>Push-pull opening system without handle</b>	No
<b>Tube material</b>	Stainless steel
<b>Filter</b>	Stainless steel
<b>Concealed heating element</b>	Yes
<b>Hinges</b>	Self balancing with variable hinges
<b>Peso mínimo e máximo do painel frontal</b>	2 - 9 kg
<b>Altura mínima e máxima do plinto</b>	100 - 228 mm
<b>Can be installed in-column</b>	No
<b>Adjustable feet</b>	7cm, from 820 to 890 mm
<b>Adjustable door</b>	No

<b>Water supply</b>	Single; cold/hot water max. 60°C - energysave with hot water up to 35%	<b>Nível de isolamento acústico</b>	Híper
<b>Max water hardness</b>	100°fH;58°dH	<b>Tampo traseiro profundidade da máquina de lavar louça com porta aberta (mm)</b>	Sim 1146
		<b>Back feet adjustable from front</b>	Yes
		<b>Tampo superior</b>	Tampo superior em plástico

## Etiqueta de Desempenho / Energia - Reg. 2019

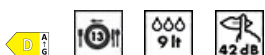

<b>Classe de eficiência energética</b>	D	<b>Emissões de ruído acústico aerotransportado</b>	42 dB(A) re 1 pW
<b>Consumo de energia [por 100 ciclos, com base no programa eco]</b>	81 KWh	<b>Classe de emissão de ruído acústico aerotransportado</b>	B
<b>Capacidade nominal (ps)</b>	13	<b>Índice de eficiência energética (IEE)</b>	48,4
<b>Consumo de água [por ciclo]</b>	9,0 litros		

## Electrical Connection

<b>Plug</b>	(F;E) Schuko	<b>Frequency (Hz)</b>	50 Hz
<b>Connected power</b>	1800 W	<b>Type of connection</b>	Single-phase
<b>Current</b>	10 A	<b>Power supply cable length</b>	140 cm
<b>Voltage</b>	220-240 V		

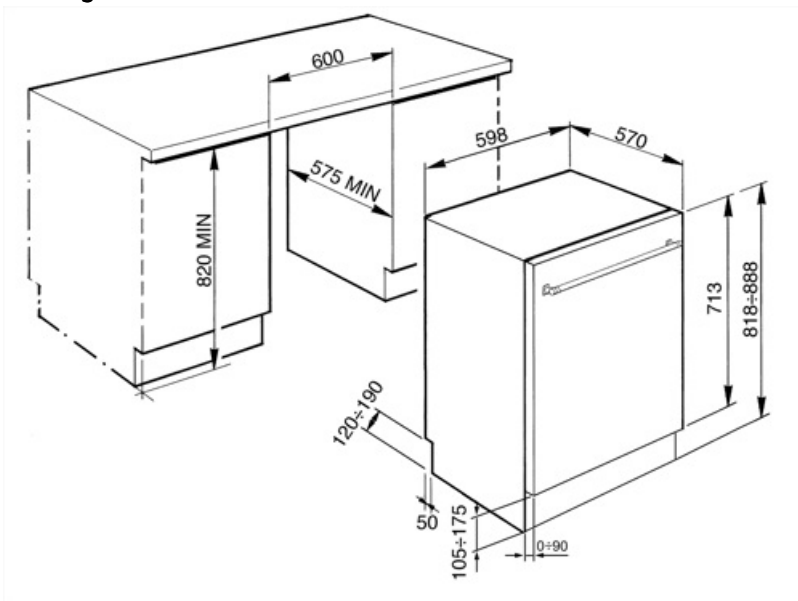

## Compatible Accessories

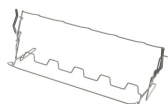

### KITGH

Suporte de vidro do kit. Tem que ser montado no primeiro cesto, mas apenas se houver racks dobráveis



### KITPL60B

Kit Toekick na cor branca com altura e profundidade ajustáveis. Pode ser instalado em todos os modelos totalmente integrados e sob bancada com dobradiças flexíveis ou de fulcro variável.



### KITPL60N

Toekick Kit na cor preta com altura e profundidade ajustáveis. Pode ser instalado em todos os modelos totalmente integrados e sob bancada com dobradiças flexíveis ou de fulcro variável.

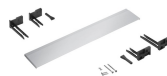

### KITPL60X























Kit Toekick em Aço Inoxidável com altura e profundidade ajustáveis. Pode ser montado em todos os modelos totalmente integrados e sob bancada com fulcro variável ou dobradiças flexíveis.



### KITPLV2

Extensão do kit para máquina lava-louça e máquina de lavar: comprimento mt. 2

## Symbols glossary

 <p>Activelight é uma luz de led que projeta uma mancha vermelha no chão sob a máquina lava-louça quando o aparelho está em uso.</p>	 <p>O Aquatest mede a clareza da água durante um programa automático e garante automaticamente o consumo mínimo de água e energia.</p>
 <p>Anti-gotejamento: Alguns modelos de máquinas lava-louças são equipados com bicos de polímero especiais anti-gotejamento, que melhoram o processo de secagem.</p>	 <p>A+++ : Os aparelhos com este símbolo podem reduzir o consumo de energia em mais 30% em relação à classificação de energia padrão A.</p>
 <p>Classe de eficiência energética D</p>	 <p>COMM_HEIGHT_82_72dpi</p>
 <p>Temporizador de atraso: O temporizador de atraso pode adiar o início do programa por até 24 horas.</p>	 <p>Aço inoxidável à prova de dedadas: O aço inoxidável à prova de dedadas mantém o aço inoxidável com um aspeto novo.</p>
 <p>FlexiDuo: O cesto de talheres FlexiDuo 3rd permite que você organize talheres ou copos pequenos, conchas ou utensílios volumosos como quiser: consiste em dois módulos separados e móveis.</p>	 <p>Flexitabs: Flexitabs ajusta o ciclo de lavagem para dar os melhores resultados possíveis, independentemente do tipo de detergente utilizado.</p>
 <p>FlexiZone: A flexizona de ½ carga permite lavar uma energia, água e tempo de economia de carga reduzidos e não há restrições sobre onde os itens são colocados.</p>	 <p>O novo sistema de guia ExtraGlide, disponível no topo dos modelos da gama, torna o segundo cesto ainda mais liso e suave. De fato, facilita a extração da introdução, mesmo em plena carga e, para a maior excursão, a inserção de louça também é facilitada na parte traseira.</p>
 <p>Tecnologia do inversor: A evolução dos secadores Smeg para modelos mais inteligentes e ambientalmente sustentáveis levou à escolha do uso da tecnologia do inversor com bombas de calor, o que reduz significativamente o consumo de energia.</p>	 <p>Nível de ruído: O excelente isolamento e os dispositivos especiais mantêm o ruído ao mínimo.</p>
 <p>PLANETÁRIO_LAVAGEM_SISTEMA_72dpi</p>	 <p>Auto 45°- 65°: O programa automático regula a duração de um ciclo, dependendo da necessidade de uma pré-lavagem e do número de enxárgues necessários.</p>
 <p>Rápido delicado: Programa Delicate Quick é adequado para lavagem rápida de pratos delicados.</p>	 <p>Eco: Eco, este programa de lavagem económica utiliza uma baixa quantidade de água e energia para proporcionar a opção de limpeza mais ecológica.</p>
 <p>Eco: Eco, este programa de lavagem económica utiliza uma baixa quantidade de água e energia para proporcionar a opção de limpeza mais ecológica.</p>	 <p>Programa de imersão: O programa de imersão fornece um enxárgue para evitar que a sujeira seque.</p>
 <p>PRG_STRONG_72dpi</p>	 <p>Strong&amp;Fast: Este programa especial leva menos de 1 hora para eliminar a sujidade mais teimosa e seca em resíduos.</p>



Os símbolos mostram o número de configurações da placa da máquina lava-louça.



Total Acquastop: Além da proteção parcial Acquastop presente em todas as máquinas lava-louça Smeg, alguns modelos têm um dispositivo eletrônico instalado na mangueira de entrada de água, que monitora os níveis de água na máquina, detecta vazamentos na mangueira e desliga o fornecimento de água imediatamente quando necessário.



O sistema Economia de água garante os melhores resultados de lavagem com um consumo mínimo de água, dependendo do modelo da máquina lava-louça.

---

## Benefit (TT)

---

### Active Light

Maximum control thanks to the light projected on the floor that indicates when the dishwasher is running and when the cycle is complete

Smeg dishwashers equipped with ActiveLight signal the appliance's activity status by projecting a light on the floor while the cycle is running. The light goes out at the end of the cycle, signalling that the dishwasher can be unloaded.

### FlexiDuo

The flexible third basket provides additional space, adapting to the load to accommodate various types of dishes, ensuring optimal organization and efficient use of interior capacity

The third FlexiDuo basket consists of two separate sections that can be handled independently of each other, stacked and/or removed, offering loading flexibility for every need. Depending on the arrangement, it allows cups, tall glasses, bulky utensils and pots and pans to be placed in the upper basket.

### Planetarium Wash System

Full and deep wash coverage thanks to the advanced movement of the spray arm, an innovation patented by Smeg

Smeg's patented Planetarium Wash System guarantees impeccable cleaning. With a simultaneous double movement of the sprayer and 65 rotations per minute, it reaches every nook and cranny for extraordinary results. Dishes, glasses and utensils will be perfectly clean in no time. An intelligent system where efficiency and style meet, delivering brilliant results effortlessly.

### Extra Glide Telescopic Guides

Smoother and more stable loading and unloading operations

Extra Glide telescopic guides ensure smooth and safe extraction of the upper basket, even with heavy loads. The telescopic design ensures smooth, stable and silent movement, improving ergonomics and convenience. Ideal for optimising space and ease of use, they combine durability and comfort in every washing operation.