

# SUK91CMX9

## ΜΕΓΕΘΟΣ ΚΟΥΖΙΝΑΣ

Αρ. κοιλοτήτων με ενεργειακό σήμα

Πηγή θερμότητας φούρνου

## ΤΥΠΟΣ ΕΣΤΙΑΣ

Τύπος κύριου φούρνου

Σύστημα καθαρισμού κύριου φούρνου

Κωδικός EAN

ΕΝΕΡΓΕΙΑΚΗ ΚΛΑΣΗ

90x60 cm

1

PEYMA

Κεραμική

Αερόθερμος

VaporClean

8017709217372

A



## ΑΙΣΘΗΤΙΚΗ



Design

Standard

Φινίρισμα πάνελ χειρισμού

Ανοξείδωτο ατσάλι

Αισθητική

Classic

Λογότυπος

Ανάγλυφο

Χρώμα

Ανοξείδωτο ατσάλι

Θέση λογοτύπου

Φάσα κάτω από τον φούρνο

Φινίρισμα

Σατέν

Οπίσθια πλάτη εστίας

Ναι

Σειρά

Concerto

Χρώμα εστίας

Ανοξείδωτο ατσάλι

Τύπος χειριστηρίων

Χειριστήρια

Χειριστήρια

Χρώμα χειριστηρίων

Smeg Classic

Αριθμός χειριστηρίων

Ανοξείδωτο ατσάλι

Χρώμα σειρογραφίας

7

Οθόνη

Μαύρο

Πόρτα

Τύπος κρυστάλλου πόρτας

5 ηλεκτρονικά πλήκτρα

Λαβή

Χρώμα λαβής

2 οριζόντιες λωρίδες

Stopsol

Αποθηκευτικός χώρος

Smeg Classic

Μπάζα

Βουρτσισμένο ανοξείδωτο ατσάλι

Ανοιγόμενο

Μαύρο

## ΠΡΟΓΡΑΜΜΑΤΑ / ΛΕΙΤΟΥΡΓΙΕΣ

Αριθμός λειτουργιών μαγειρέματος

8

Μαγειρικές λειτουργίες



Πάνω + κάτω αντίσταση



Πάνω + κάτω αντίσταση & αέρας



Πίσω αντίσταση & αέρας



Eco



Μεγάλο γκριλ



Μεγάλο γκριλ & αέρας



Κάτω αντίσταση & αέρας

## Λειτουργίες καθαρισμού



## ΤΕΧΝΙΚΑ ΧΑΡΑΚΤΗΡΙΣΤΙΚΑ ΕΣΤΙΩΝ



### Συνολικός αριθμός ζωνών μαγειρέματος 5

Εμπρός αριστερά - Κεραμικό - μονό - 1.20 kW - Ø 15.0 cm

Πίσω αριστερά - Κεραμική - Μονή - 2.00 kW - Ø 20.0 cm

Κεντρικό - Κεραμική - Διπλή σε ψαριέρα - 1.40 - 2.20 kW - 26.5x17.0 cm

Πίσω δεξιά - Κεραμική - Διπλή - 0.70 - 2.00 kW - Ø 12.0 - Ø 21.0 cm

Εμπρός δεξιά - Κεραμική - >Μονή - 1.20 kW - Ø 15.0 cm

Ένδειξη επιλεγμένης ζώνης

Ναι

Ένδειξη εναπομένουσας θερμότητας

Ναι

## ΤΕΧΝΙΚΑ ΧΑΡΑΚΤΗΡΙΣΤΙΚΑ ΚΥΡΙΟΥ ΦΟΥΡΝΟΥ



Αριθμός λαμπτήρων 2

Αριθμός ανεμιστήρων μαγειρέματος 2

Καθαρή χωρητικότητα φούρνου 115 λίτρα

Μικτή χωρητικότητα, 1ος θάλαμος 129 λίτρα

Υλικό κοιλότητας Σμάλτο Ever Clean

Αριθμός οδηγών 5

Τύπος πλαϊνών οδηγών Μεταλλικές σχάρες

Τύπος λαμπτήρων Αλογόνου

Ισχύς φωτός 40 W

Ρύθμιση χρόνου μαγειρέματος Έναρξη και λήξη

Ενεργοποίηση φωτισμού με το άνοιγμα της πόρτας Ναι

Φορά πόρτας Προς τα κάτω

Αφαιρούμενη πόρτα Ναι

Κρυστάλλινο εσωτερικό πόρτας Ναι

Αφαιρούμενο εσωτερικό πόρτας Ναι

Συνολικός αριθμός κρυστάλλων πόρτας 3

Αριθμός 2

θερμοανακλαστικών γυαλιών πόρτας

Θερμοστάτης ασφαλείας Ναι

Σύστημα ψύξης Εφαπτόμενο

Ωφέλιμες διαστάσεις χώρου κοιλότητας (ΥxΠxB) 371x724x418 mm

Έλεγχος θερμοκρασίας Ηλεκτρομηχανικός

Ισχύς κάτω αντίστασης 1800 W

Ισχύς άνω αντίστασης 1200 W

Ισχύς γκριλ 1700 W

Ισχύς μεγάλου γκριλ 2900 W

Ισχύς κυκλικής αντίστασης 2 x 1550 W

Τύπος γκριλ Ηλεκτρικό

## ΕΠΙΛΟΓΕΣ ΚΥΡΙΟΥ ΦΟΥΡΝΟΥ

Χρονοδιακόπτης Ναι

Ηχητικό σήμα λήξης μαγειρέματος Ναι

Ελάχιστη θερμοκρασία 50 °C

Μέγιστη θερμοκρασία 260 °C

## ΠΕΡΙΛΑΜΒΑΝΟΜΕΝΑ ΑΞΕΣΟΥΑΡ ΓΙΑ ΚΥΡΙΟ ΦΟΥΡΝΟ & ΕΣΤΙΑ

Σχάρα με πίσω και πλαϊνό τέρμα 1  
 Εμαγιέ ταψί, βάθους 20mm 1

Εμαγιέ ταψί, βάθους 40mm 1  
 Ένθετη σχάρα ψησίματος 1

## ΗΛΕΚΤΡΙΚΗ ΣΥΝΔΕΣΗ

Όνομαστική ισχύς ηλεκτρικής σύνδεσης 11800 W  
 Ένταση ρεύματος 32 A  
 Τάση 220-240 V  
 Τάση 2 (V) 380-415 V  
 Τύπος παρεχόμενου καλωδίου Ναι, μονοφασικό

Μήκος καλωδίου τροφοδοσίας 150 cm  
 Πρόσθετοι τρόποι σύνδεσης Ναι, διπλό και τριφασικό  
 Συχνότητα 50/60 Hz  
 Πίνακας σύνδεσης ρεύματος 5πολικός  
 Φις Όχι

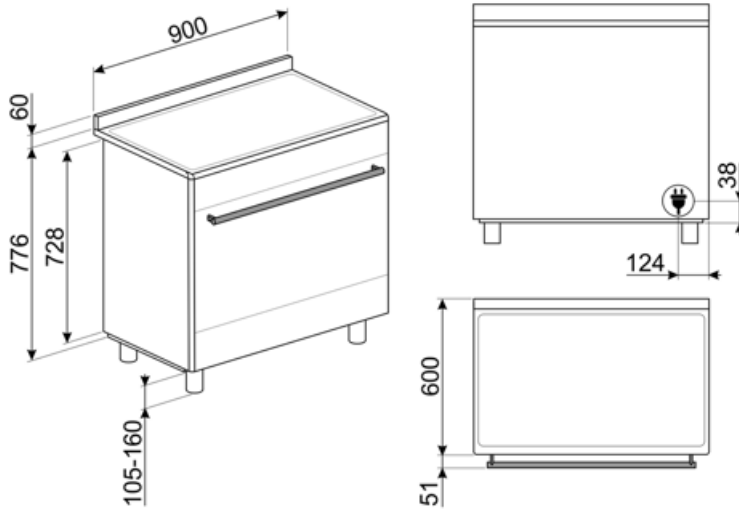

## Compatible Accessories

### AIRFRY9

Σχάρα AIRFRY. Ιδανικό για την αναδημιουργία του παραδοσιακού τηγανίσματος στο φούρνο, αλλά με λιγότερες θερμίδες και λιγότερα λιπαρά. Σας επιτρέπει να μαγειρεύετε γρήγορα και απλά πιάτα, όπως τηγανητές πατάτες, τηγανητά λαχανικά και ψάρια, εξασφαλίζοντας τέλειο ρόδισμα και τραγανή υφή.



### BBQ9



### BN920

Enamelled tray 90cm cavity, 20mm deep



### BN940

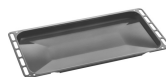

### GTP

Μερικώς εξαγόμενοι τηλεσκοπικοί οδηγοί (1 επίπεδο), κατάλληλοι για παραδοσιακούς φούρνους. Κατασκευασμένα από ανοξείδωτο ατσάλι, εγγυώνται σταθερότητα και διευκολύνουν την ομαλή εξαγωγή των ταψιών.



### GTT

Πλήρως εξαγόμενοι τηλεσκοπικοί οδηγοί (1 επίπεδο), κατάλληλοι για παραδοσιακούς φούρνους. Κατασκευασμένοι από ανοξείδωτο ατσάλι, εγγυώνται σταθερότητα και διευκολύνουν την ομαλή εξαγωγή των ταψιών.



### KIT600SNL-9

Ταινία κάλυψης για εστίες στην πίσω πλευρά, κατάλληλη για κουζίνες Concerto 90 cm



### KIT90X9-1

Προστατευτική πλάτη, 90x60 cm, από ανοξείδωτο ατσάλι, για κουζίνες Concerto

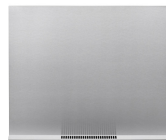

### KITH95

Κιτ επέκτασης ύψους (950 mm), από ανοξείδωτο χάλυβα



### KITPDQ

Πόδια μείωσης ύψους (850 mm), ανοξείδωτα, για κουζίνες



### PALPZ

Φτυάρι πίτσας με αναδιπλούμενη χειρολαβή πλάτος: 315mm μήκος: 325mm



### SCRP

Επαγωγικές και κεραμικές εστίες και ξύστρα τεπανιάκι



### SFLK1

Παιδική ασφάλεια







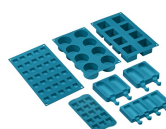













### SMOLD

Σετ 7 καλουπιών σιλικόνης για παγωτά, γλειφιτζούρια, πραλίνες, παγάκια ή σε μερίδες φαγητού. Χρησιμοποιείται από -60°C έως +230°C



## Symbols glossary

-  Energy efficiency class A
-  Σύστημα ψύξης αέρα: για την εξασφάλιση ασφαλών επιφανειακών θερμοκρασιών.
-  Σμάλτο Ever Clean: εφαρμόζεται ηλεκτροστατικά, από άκρη σε άκρη για την αποφυγή ρωγμών με την πάροδο του χρόνου. Είναι ένα ιδιαίτερο πυρολυτικό σμάλτο, ανθεκτικό στα οξέα, το οποίο, εκτός από ευχάριστα φωτεινό, προάγει τον καλύτερο καθαρισμό των τοιχωμάτων του φούρνου, χάρη στη μη πορώδη επιφάνεια. Ψήνεται σε θερμοκρασία άνω των 850°C και πολυμερίζεται αργά σε επιστημονικά καθορισμένο ρυθμό για να εξασφαλίσει ομοιόμορφο βάθος και αντοχή. Το σμάλτο Ever Clean δημιουργεί ένα άψογο φινίρισμα τόσο στο εσωτερικό του φούρνου όσο και στα ταψιά, κάνοντας τις επιφάνειες του φούρνου απίστευτα εύκολες στον καθαρισμό. Διατηρείται με την πάροδο του χρόνου καθώς μειώνει την πρόσφυση του λίπους κατά το μαγείρεμα.
-  Πάνω και κάτω αντίσταση με αέρα: Έντονη και ομοιογενής παραδοσιακή μαγειρική, κατάλληλη και για σύνθετες συνταγές. Ο ανεμιστήρας είναι ενεργός και η θερμότητα έρχεται από κάτω και από πάνω ταυτόχρονα. Έτσι εξασφαλίζει ταχύτερο και πιο ομοιογενές αποτέλεσμα, διατηρώντας τα αρώματα και την υγρασία στο εσωτερικό. Ιδανικό για ζυμαρικά φούρνου, μπισκότα, ψητά και πίτες.
-  Στατικό μαγείρεμα: Παραδοσιακή μαγειρική λειτουργία κατάλληλη για την προετοιμασία ενός φαγητού τη φορά. Ο ανεμιστήρας δεν είναι ενεργός και η θερμότητα έρχεται από κάτω και από πάνω ταυτόχρονα. Το στατικό μαγείρεμα είναι πιο αργό και ντελικάτο, ιδανικό για καλά μαγειρεμένα και στεγνά φαγητά ακόμα και στο εσωτερικό τους. Ιδανικό για το μαγείρεμα όλων των ειδών ψητών, λιπαρών κρέατων, ψωμιού, γεμιστών κέικ.
-  Κυκλική αντίσταση με αέρα: Ο συνδυασμός του αέρα με την πίσω κυκλική αντίσταση δίνει μια μέθοδο μαγειρέματος ζεστού αέρα. Αυτό παρέχει πολλά οφέλη, συμπεριλαμβανομένης της μη προθέρμανσης, εάν ο χρόνος μαγειρέματος υπερβαίνει τα 20 λεπτά, χωρίς μεταφορά γεύσης κατά το μαγείρεμα διαφορετικών τροφίμων ταυτόχρονα, λιγότερη κατανάλωση ενέργειας και μικρότερους χρόνους μαγειρέματος. Καλό για όλα τα είδη φαγητού.
-  ECO: μαγείρεμα χαμηλής κατανάλωσης ενέργειας. Αυτή η λειτουργία είναι κατάλληλη για μαγείρεμα σε ένα μόνο ράφι με χαμηλή κατανάλωση ενέργειας. Συνιστάται για όλα τα είδη τροφίμων εκτός από αυτά που μπορούν να παράγουν πολλή υγρασία (για παράδειγμα λαχανικά). Για να επιτευχθεί η μέγιστη εξοικονόμηση ενέργειας και να μειωθεί ο χρόνος, συνιστάται να τοποθετείτε το φαγητό στο φούρνο χωρίς προθέρμανση.
-  Γκριλ: Πολύ έντονη θερμότητα προέρχεται μόνο από πάνω, από την διπλή αντίσταση. Ο ανεμιστήρας δεν είναι ενεργός. Παρέχει εξαιρετικά αποτελέσματα ψησίματος και γκρατιναρίσματος. Χρησιμοποιούμενο στο τέλος του μαγειρέματος, δίνει ένα ομοιόμορφο ρόδισμα στα πιάτα.
-  Γκριλ με αέρα: έντονη θερμότητα προέρχεται μόνο από την πάνω διπλή αντίσταση ενώ ο ανεμιστήρας είναι ενεργός. Επιτρέπει το βέλτιστο ψήσιμο των πιο χοντρών κομματιών κρέατος.
-  Κεραμικό γυαλί: Η βάση της εστίας είναι κατασκευασμένη από κεραμικό γυαλί. Η θέρμανση γίνεται από τα θερμαντικά στοιχεία Hi-Light.
-  Πλήρως γυάλινο εσωτερικό πόρτα: Το εσωτερικό της πόρτας αποτελείται από μια ενιαία επίπεδη γυάλινη επιφάνεια που είναι εύκολη στον καθαρισμό.

-  Το τζάμι της εσωτερικής πόρτας: μπορεί να αφαιρεθεί με μερικές γρήγορες κινήσεις για τον καθαρισμό.
-  Αυτόματο άνοιγμα: ορισμένα μοντέλα διαθέτουν πόρτα με αυτόματο άνοιγμα όταν ολοκληρωθεί ο κύκλος, η οποία είναι μια τέλεια λύση για ντουλάπια κουζίνας χωρίς λαβές, καθώς δεν χρειάζεται λαβή. Για λόγους ασφαλείας, η πόρτα κλειδώνει αυτόματα όταν το μηχάνημα χρησιμοποιείται για να αποφευχθεί το ακούσιο άνοιγμά της.
-  Η κοιλότητα του φούρνου έχει 5 διαφορετικά επίπεδα μαγειρέματος.
-  Η χωρητικότητα δηλώνει την ποσότητα του χρησιμοποιήσιμου χώρου στην κοιλότητα του φούρνου σε λίτρα.
-  Ασύμμετρος φωτισμός: Δύο αντίθετα τοποθετημένα πλευρικά φώτα σε διαφορετικό ύψος, αυξάνουν την ορατότητα στο εσωτερικό του φούρνου.
-  Ένδειξη υπολειπόμενης θερμότητας: Μετά την απενεργοποίηση της κεραμικής εστίας, ο δείκτης υπολειπόμενης θερμότητας δείχνει ποια από τις ζώνες θέρμανσης παραμένει ζεστή. Όταν η θερμοκρασία πέσει κάτω από τους 60 ° C, ο δείκτης σβήνει.
-  Vapor Clean: μια απλή λειτουργία καθαρισμού με ατμό που μαλακώνει τις επικαθήσεις στην κοιλότητα του φούρνου.
-  Έλεγχος κουμπιών