

SUK92CBL9

Bredd	90x60 cm
Antal ugnar med energideklaration	2
Kavitets värmekälla	Elektrisk
Typ av häll	Glaskeramikhäll
Huvudugn, typ	Termoventilerad ugn
Typ av extraugn	Statisk
Rengöringssystem huvudugn	Vapor Clean
EAN-kod	8017709172336
Energiklass	A
Energiklass, andra ugnen	A



Estetisk linje

Estetik	Classic	Färg på vred	Rostfritt stål
Serie	Concerto	Antal vred	8
Design	Standard	Färg screentryck	Silver
Färg	Svart	Typ av display	Elektronisk 5 knappar
Ytbehandling kontrollpanel	Rostfritt stål	Lucka	Med 2 horisontella paneler
Logotyp	Sammansatta	Typ av ugnsglas	Stopsol
Position logga	Panel under ugnen	Ugnshandtag	Smeg Classic
Bakkantslist	Ja	Färg på handtag	Borstat rostfritt stål
Färg på ram runt häll	Rostfritt stål	Stödfötter	Silver
Kontrollvred	Smeg Classic	Sockel	Svart

Program/funktioner

Antal tillagningsfunktioner	6
Traditionella tillagningsfunktioner	

Fläktdriven undervärme +

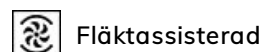

Ångrengöring



Rengöringsfunktioner



Program/funktioner - extraugn

Tillagningsfunktioner i ugn 2 4

Traditionella ugnsfunktioner i ugn 2



Statisk



Liten grill



Stor grill



Undervärme

Tekniska egenskaper - häll



Totalt antal kokzoner 5

Vänster fram - Keramisk-enkel - 1.20 kW - Ø 15.0 cm

Vänster bak - Keramisk-enkel - 2.00 kW - Ø 20.0 cm

Mitten - Keramisk -förlängningsbar - 1.40 - 2.20 kW - 26.5x17.0 cm

Höger bak - Keramisk-dubbel - 0.70 - 2.00 kW - Ø 12.0 - Ø 21.0 cm

Höger fram - Keramisk-enkel - 1.20 kW - Ø 15.0 cm

Indikator för vald zon Ja Indikationslampa restvärme Ja

Tekniska specifikationer - huvudugn



Antal ljuskällor	1	Antal glas i ugnsluckan	3
Nettovolym 1:a ugn	70 l	Antal värmereflekterande glas i lucka	1
Bruttovolym 1:a ugn	79 l	Säkerhetstermostat	Ja
Material ugn	Ever Clean emalj	Kylsystem	Tangentialt
Antal hyllplan	5	Nettomått på ugnens insida (HxBxD)	360X460X425 mm
Typ av hyllplan	Metallstegar	Inställning av temperatur	Elektromekaniskt
Typ av ljuskälla	Halogenlampor	Effekt undervärme	1200 W
Effekt lampa	40 W	Effekt övervärme	1000 W
Programmering av tillagningstid	Start/stopp	Grillelement	1700 W
Ljuset aktiveras när luckan öppnas	Ja	Värmeelement bred grill - effekt	2 700 W
Avgtagbar lucka	Ja	Effekt varmluftselement	2 000 W
Innerlucka i helglas	Ja	Typ av grill	Elektrisk
Avtagbar innerlucka	Ja	Nedvikbart grillelement	Ja

Alternativ för huvudugn

Timer Ja Min temperatur 50 °C

Koktidslarm	Ja	Max temperatur	260 °C
-------------	----	----------------	--------

Tekniska specifikationer - extraugn



Nettovolym 2:a ugn	35 l	Antal glas i ugnslucka	3
Bruttovolym 2:a ugn	36 l	Antal värmereflekterande glas i lucka	1
Material ugn	Ever Clean emalj	Skyddstermostat	Ja
Antal hyllplan	4	Kylsystem	Tangential
Typ av hyllplan	Metallstegar	Nettomått på ugnens insida (HxBxD)	311x206x418 mm
Antal ljuskällor	1	Temperatur	Elektromekaniskt
Typ av ljuskälla	Glödlampa	Undervärme - effekt	700 W
Effekt lampa	25 W	Övervärme - effekt	600 W
Avtagbar lucka	Ja	Grillelement	1300 W
Innerlucka i helglas	Ja	Stor grill - effekt	1900 W
Avtagbar innerlucka	Ja	Typ av grill	Elektrisk

Alternativ för extraugn

Minimum temperatur	50 °C	Maximum temperatur	245 °C
--------------------	-------	--------------------	--------

Standardtillbehör - huvudugn och häll

Galler med bakre stopp	1	Ugnsplåt, 40 mm	1
Ugnsplåt 20 mm	1	Ugnsgaller	1

Standardtillbehör - extraugn

Galler med bakre stopp	1	Galler till plåt	1
Ugnsplåt	1		

Elektrisk anslutning

Anslutningseffekt	14000 W	Längd på kabel	150 cm
Ström	37 A	Frekvens	50/60 Hz
Spänning	220-240 V	Typ av kopplingsplint	5 Polig
Spänning (V)	380-415 V		

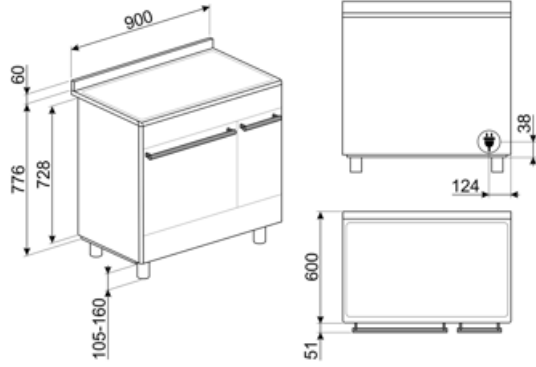

Tillbehör ingår ej

AIRFRY

Insats för varmluftsfritering AIRFRY. Idealisk för att återskapa traditionell fritering i ugnen, men med färre kalorier och mindre fett. Det låter dig laga snabbt och enkelt rätter som pommes frites, stekta grönsaker och fisk, vilket säkerställer perfekt yta och krispighet.



BN620-1

Emaljerad plåt för 60 och 45cm ugnar. Djup: 20 mm. Idealisk för tillagning av huvudrätter och smakfulla desserter för att nå maximalt resultat avseende tillagning och smak.



BNP608T

Teflonbelagd bakplåt, 8mm djup. Placeras på ugnsgaller.



GTT

Helt utdragbara teleskopskenor (1 nivå) Utdragning: 433 mm Material: Rostfritt stål AISI 430 polerat



KITPC92X9

Stänkskydd 90 x 60 cm, rostfritt stål, för Concerto-spisar, dubbelt pyrolytiskt ugnsutrymme

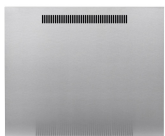

KITSB9MB



BBQ

Dubbelsidig grillplatta. Lämplig för att återskapa saftiga och krispiga rätter i ugnen med den typiska smaken av grillad matlagning. Den räfflade sidan är särskilt lämplig för kött och ostar. Den släta sidan för fisk, skaldjur och grönsaker.



BN640

Emaljerad plåt för 60 och 45cm ugnar. Djup: 40mm. Perfekt för huvudrätter som stekar och fisk för att behålla vätskan i maten. Också idealisk för exprementering av lättare krispigare tillbehör.

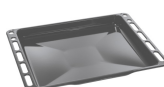

GTP

Delvis utdragbara teleskopskenor (1 nivå) Utdragning: 300 mm Material: Rostfritt stål AISI 430 polerat



KITH95

Höjningskit (910-960), rostfritt stål



KITPDQ

Ben till Spisar 70-100mm, Rostfritt stål passar till Classic och Portofinospisar



PALPZ

Pizzaspade med fällbart handtag. Dimensioner: B:31,5 x H:32,5. Enkel att använda och förvara. Idealisk för bakning och servering av pizza och andra bakverk på ett säkert och professionellt sätt.



PRTX



Eldfast pizzasten med handtag. D = 35cm Inte lämplig för mikrovågsugnar.

SFLK1



Luckspärr till inbyggnadsugnar

STONE



Rektangulär eldfast sten som är idealisk för pizzabakning och ger samma resultat som vedeldade ugnar. Kan även användas för brödbak, foccaccia och andra recept som pajer, mördegspajer eller kakor. Mått L 42 x H 1,8 x D 37,5 cm.

SCRP







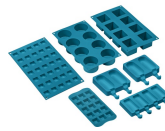















Hällskrapa för keramiska hållar

SMOLD



7st silikonformor för glass, isglass, praliner, iskuber, eller matportioner. Klarar temperaturer från -60°C till +230°C

Symbols glossary (TT)

 <p>A: Product drying performance, measured from A+++ to D / G depending on the product family</p>	 <p>Installation i stapel</p>
 <p>Luftkylsystem: för att säkerställa en säker yttemperatur.</p>	 <p>3 Skikt glas i luckan</p>
 <p>Emaljinteriör: Emaljinteriören i alla Smeg-ugnar har ett unik beläggning som hjälper till att hålla inredningen ren genom att minska mängden matfett som fastnar.</p>	 <p>Fläkt med övre och nedre element: Elementen i kombination med fläkten bidrar till att ge mer jämn värme, en liknande metod som konventionell tillagning, så förvärmning krävs. Mest lämplig för föremål som kräver långsam tillagning</p>
 <p>Endast övre och nedre element: en traditionell tillagningsmetod som passar bäst för enstaka maträtter i mitten av ugnen. den övre delen av ugnen kommer alltid att vara hetast. Perfekt för stek, fruktkakor, bröd etc.</p>	 <p>Bas: värmen kommer endast från ugnsutrymmes nederdel. Fläkten är inte aktiv. Perfekt för söta och salta pajer, smulpajer och pizzor. Utformad för att göra maten knaprigare. I gasugnar indikerar den här symbolen gasbrännaren.</p>
 <p>Varmluft: Kombinationen av fläkten och det ringelementet runt det ger en varmluftstillagning. Detta ger många fördelar inklusive ingen förvärmning om tillagningstiden är mer än 20 minuter, ingen smaköverföring vid tillagning av olika livsmedel samtidigt, mindre energi och kortare tillagningstider. Bra för alla typer av mat.</p>	 <p>ECO: Kombinationen av grill, fläkt och undervärme är särskilt lämplig för tillagning av små mängder mat.</p>
 <p>Grillelement: Användning av grill ger utmärkta resultat vid tillagning av kött av medelstora och små portioner, speciellt i kombination med ett grillspett (där det är möjligt). Perfekt även för tillagning av korb och bacon.</p>	 <p>Halv grill: För snabb tillagning och bryning av mat. Bäst resultat uppnås vid användning av den övre delen av ugnen för mindre livsmedel och de nedre delarna av ugnen för större saker som kotletter eller korvar. Eftersom värmen endast genereras i mitten av elementet vid användning av Halv grill, så är den här funktionen perfekt för mindre kvantiteter.</p>
 <p>Glaskeramik: Spisens bas är tillverkad av glaskeramik. Uppvärmningen sker med hjälp av Hi-Light-elementen.</p>	 <p>Innerlucka helt i glas: Innerlucka helt i glas, en enda flat yta som är enkel att hålla ren.</p>
 <p>Innerluckan i glas: kan enkelt avlägsnas för rengöring.</p>	 <p>Sidobelysning: Två lampor på motsatta sidor ökar synligheten inne i ugnen.</p>
 <p>Efter hällen stängs av visar restvärmeindikatorn vilken av värmezonen som fortfarande är varm. När temperaturen sjunker under 60 ° C slocknar indikatorn.</p>	 <p>Ugnsutrymmet har 4 olika matlagningsnivåer.</p>
 <p>Ugnsutrymmet har 5 olika matlagningsnivåer.</p>	 <p>Elektronisk kontroll: Gör det möjligt att bevara temperaturen inne i ugnen med en precision på 2–3 °C. Därmed går det att tillaga måltider som är väldigt känsliga för temperaturförändringar, som mjuka kakor, souffléer och puddingar.</p>



Nedvikbart grillelement: den nedvikbara grillen kan lätt hakas av för att flytta värmeelementet och rengöra apparatens överdel i ett enkelt steg.



Kapaciteten anger mängden användbart utrymme i ugnsutrymmet, i liter.



Ångrengöring: en enkel rengöringsfunktion som använder ånga för att lösgöra avlagringar i ugnsutrymmet.



Kapaciteten anger mängden användbart utrymme i ugnsutrymmet, i liter.

Benefit (TT)

Sann konvektion

De bästa matlagningsresultaten garanteras tack vare ventilerat, cirkulärt flöde

Flera fläktar och värmeelement garanterar ett perfekt, aerodynamiskt värmeflöde vilket möjliggör en homogen och snabbare tillagning inne i ugnskaviteten.

Vapor Clean

Genom att fylla på vatten i en fördjupning i botten av kaviteten genereras ånga. Ångan mjukgör resterna och gör det enklare att avlägsna dem.

Genom att fylla på vatten i en fördjupning i botten av kaviteten genereras ånga. Ångan mjukgör resterna och gör det enklare att avlägsna dem.

Spishäll av keramisk typ

Keramikhällar ger snabb matlagning och noggrann temperaturkontroll

Isotermisk kavitet

Den bästa matlagningsprestandan vid högsta energieffektivitet

Tangentiell kylning

Nytt kylsystem med tvärströmsfläkt och luftflöde från luckan till stänkskyddet

Halogenbelysning på flera nivåer

Intern halogenbelysning på olika nivåer försäkrar utmärkt synlighet

Knappkontroll

Enkel och intuitiv timerinställning med enkla knappar

Justerbar höjd

Spishäll i samma plan som köksbänken, tack vare justerbara fötter

Borttagbart innerglas

Luckans inre glas är enkla att ta bort för komplett rengöring

Matlagning på flera nivåer

Flera matlagningsnivåer möjliggör maximal användningsflexibilitet

Kall lucka

Det yttre glaset i luckan är kallt under alla funktioner, vilket undviker alla typer av brännskador

AirFry (LUFTFRITÖS valfritt tillbehör)

Lättare och mer smakrik mat tack vare luftfritöskorgen (valfritt tillbehör)

Grill (valfritt tillbehör)

Grilla direkt i ugnen med den dubbelsidiga grillen (Grill är ett valfritt tillbehör)

Pizzasten (alternativt tillbehör)

Baka med pizzasten och få mjuka, knapriga pizzor och jästprodukter (STEN valfritt tillbehör)