

SUK92MX9-1

| | |
|-------------------------------------|----------------|
| Lieden koko | 90x60 cm |
| Uunien lukumäärä | 2 |
| Uunin lämmönlähde | Sähköinen |
| Keittotason tyyppi | Kaasu |
| Pääuunin tyyppi | Kiertoilmauuni |
| 2. uunin tyyppi | Staattinen |
| Pääuunin puhdistusjärjestelmä | Höyrypuhdistus |
| EAN-koodi | 8017709282639 |
| Energialuokka | A |
| Energiatohokkuusluokka, toinen uuni | A |



Estetiikka



| | | | |
|--------------------------------------|---------------------------|----------------------------|---------------------------------|
| Estetiikka | Classic | Säätimet | Smeg Classic |
| Sarja | Concerto | Säätimien väri | Ruostumaton teräs |
| Design | Stantardi | Säätimien lukumäärä | 8 |
| Väri | Ruostumaton teräs | Väripainatus | Musta |
| Pinnan viimeistely | Harjattu | Näytön tyyppi | 5 elektronista painiketta |
| Ohjauspaneelin pintakäsittely | Ruostumaton teräs | Ovi | 2 vaakasuuntaista paneelia |
| Logo | Kohokuvioitu | Lasin tyyppi | Stopsol |
| Logon sijainti | Uunin alapuolinen paneeli | Kahva | Smeg Classic |
| Seisova | Kyllä | Kahvan väri | Harjattua ruostumatonta terästä |
| Tason väri | Ruostumaton teräs | Säilytystila | Luukku |
| Keittoastiatuen tyyppi | Valurauta | Jalat | Hopea |
| Säätimien tyyppi | Säätimet | Jalusta | Musta |

Ohjelmat/toiminnot

| | |
|-----------------------------|---|
| Keitto-ohjelmien lukumäärä | 6 |
| Perintieset paistotoiminnot | |

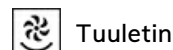
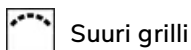

Puhdistustoiminnot

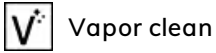

Lisäuunin ohjelmat/toiminnot

Paistotoiminnot, toinen uuni 4
Perinteiset paistotoiminnot, toinen uuni



Staattinen



Pieni grilli

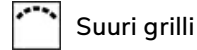

Suuri grilli

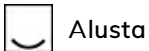

Alusta

Keittotason tekniset ominaisuudet

UR

Keittoalueita yhteensä 5

Edessä vasemmalla - Kaasu - RP - 3.00 kW

Takana vasemmalla - Kaasu - SRD - 1.80 kW

Keskellä - Kaasu - URP - 3.50 kW

Takana oikealla - Kaasu - SRD - 1.80 kW

Edessä oikealla - Kaasu - AUX - 1.00 kW

Polttimet Tavallinen

Kaasun turvasuuttimet Kyllä

Automaattinen Kyllä

Polttimien suojukset Mattamusta emalointi

elektroninen sytytys

Pääuunin tekniset ominaisuudet



Valojen lukumäärä 1

Tuulettimen numero 1

Nettotilavuus, 1. uuni 70 l

Bruttotilavuus, 79 l

ensimmäinen uuni

Uunin sisämateriaali Ever Clean -emali

Hyllyjen määrä 5

Hyllyjen tyyppi Metalliliteet

Valojen tyyppi Halogeeni

Valoteho 40 W

Aika-asetus Aloitus ja pysäytys

Valaistus luukun ollessa auki Kyllä

Irrotettava luukku Kyllä

Sisäluukku kokolasia Kyllä

Irrotettava sisäluukku Kyllä

Luukun lasien määrä 3

Lämpöä heijastavien luukun lasien määrä 1

Turvatermostaatti Kyllä

Jäähdytysjärjestelmä Tangentiaalinen

Uunin nettosisämitat (k x l x s) 360X460X425 mm

Lämpötilansäätö Sähkömekaaninen

Alavastuksen teho 1200 W

Ylävastuksen teho 1000 W

Grillivastus 1700 W

Kiertoilmavastuksen teho 2000 W

Grillin tyyppi Sähkö

Kääntyvä grilli Kyllä

Vaihtoehdot, Uuni

| | | | |
|------------------------------------|-------|--------------------|--------|
| Ajastin | Kyllä | Vähimmäislämpötila | 50 °C |
| Äänimerkki kypsennyksen päättyessä | Kyllä | Enimmäislämpötila | 260 °C |

Lisäuunin tekniset ominaisuudet



| | | | |
|----------------------------------|-------------------|---|-----------------|
| Toisen paistotilan nettotilavuus | 35 l | Luukun lasien määrä | 3 |
| Bruttotilavuus, 2. uuni | 36 l | Lämpöä heijastavien luukun lasien määrä | 1 |
| Uunin sisämateriaali | Ever Clean -emali | Turvatermostaatti | Kyllä |
| Hyllyjen määrä | 4 | Jäähdytysjärjestelmä | Tangentiaalinen |
| Hyllyjen tyyppi | Metallitelineet | Uunin nettosisämitat (k x l x s) | 311x206x418 mm |
| Valojen lukumäärä | 1 | Lämpötilansäätö | Sähkömekaaninen |
| Valon tyyppi | Hehkulamppu | Alavastuksen teho | 700 W |
| Valoteho | 25 W | Ylempi lämpöelementti - tehokkuus | 600 W |
| Irrotettava luukku | Kyllä | Grillivastus | 1300 W |
| Sisäluukku kokolasia | Kyllä | Suuren grillin teho | 1900 W |
| Irrotettava sisäluukku | Kyllä | Grillin tyyppi | Sähkö |

Lisäuunin vaihtoehdot

| | | | |
|--------------------|-------|-------------------|--------|
| Vähimmäislämpötila | 50 °C | Enimmäislämpötila | 245 °C |
|--------------------|-------|-------------------|--------|

Pääuunin varusteet



| | | | |
|-------------------------------|---|--|---|
| Espressokeitin jalusta | 1 | Uuniritilä | 1 |
| Ritilä, taka- ja sivupysäytys | 2 | Teleskooppikiskopari, osittain ulosvedettävä | 1 |
| 40mm syvä uunipelti | 1 | | |

Lisäuunin varusteet

| | | | |
|-------------------------------|---|------------|---|
| Ritilä, taka- ja sivupysäytys | 1 | Uuniritilä | 1 |
| Leivontapelti | 1 | | |

Sähköliitännät

| | | | |
|-------------------------------------|------------------|--------------------------------|-----------------------------|
| Sähköliitântä | 4800 W | Sähköjohdon pituus (cm) | 120 cm |
| Virta | 21 A | Johdon tyyppi | Kyllä, kaksi- ja kolmivaihe |
| Jännite | 220-240 V | Taajuus | 50/60 Hz |
| Jännite 2 (V) | 380-415 V | Pääte | 5 napaa |
| Asennetun sähköjohdon tyyppi | Kyllä, yksivaihe | | |

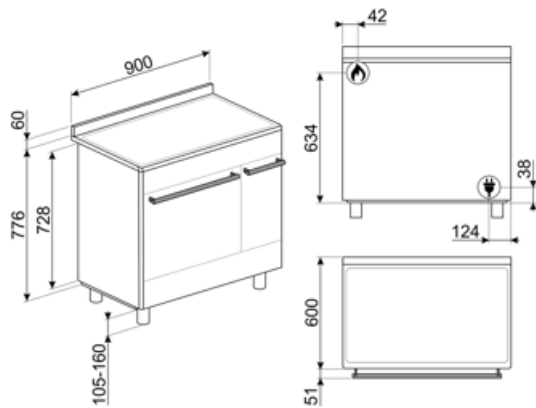

Not included accessories

AIRFRY

Air fryer rack AIRFRY . Ideal for recreating traditional frying in the oven, but with fewer calories and less fat. It allows you to cook quickly and simply dishes such as French fries, fried vegetables and fish, ensuring perfect browning and crispiness.



BBQ

Double sided plate BBQ. Suitable for recreating succulent and crispy dishes in the oven with the typical taste of grilled cooking. The ribbed side is particularly suitable for meats and cheeses. The smooth side for fish, seafood and vegetables.



BN620-1

Emaloitu pelti, 20 mm syvä



BNP608T

Teflonpinnoitettu pelti, 8 mm syvä, asetetaan ritilälle



GTT

Kokonaan ulosvedettävät teleskooppikiskot (1 taso) Ulosveto: 433 mm Materiaali: Kiillotettu ruostumaton teräs AISI 430



KITPC92X9

Roiskesuojus, 90x60 cm, ruostumatonta terästä, soveltuu Concerto-liesille, pyrolyttinen kaksoisaukko

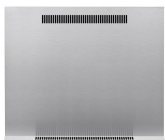

PALPZ

Pizzalapio, jossa taitettava kahva
leveys: 315 mm pituus: 325 mm



PRTX

Tulenkestävä pizzakivi, jossa kahvat. S=35 cm Ei sovellu mikroaaltouuneille. Soveltuu kaasuuuneille, asetetaan ritilälle.



AL90X9

Roiskesuojalevy, joka soveltuu 90 cm:n Concerto-liesille SX91



BG6090-1

Valurautainen grillialusta, soveltuu Concerto-liesille



BN640

Emaloitu pelti, 40mm syvä

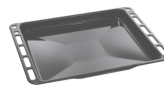

GTP

Osittain ulosvedettävät teleskooppikiskot (1 taso) Ulosveto: 300 mm Materiaali: Kiillotettu ruostumaton teräs AISI 430



KITH95

Korkeuden lisäyssarja (950 mm), ruostumatonta terästä



KITPDQ

Korkeuden vähennyssarja (850 mm), ruostumatonta terästä, liesille



PPX6090-1

Ruostumattomasta teräksestä valmistettu grillialusta, soveltuu 90 cm:n Concerto-liesille



SFLK1

Lapsilukko



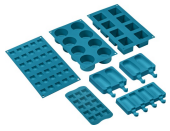

SMOLD













7 silikonimuotin sarja: jäätelöille, mehupuikoille, konvehdeille, jääkuutioille tai ruoka-annoksille. Käytettävissä -60°C – +230°C



















STONE

Suorakulmainen paistokivi lhanteellinen pizzojen paistoon siten, että saadaan sama tulos kuin perinteisellä puu-uunilla. Voidaan käyttää myös leivän, focaccian ja muiden, kuten piirakoiden, torttujen tai keksien valmistukseen Mitat P42 x K1,8 x S37,5 cm.

Symbols glossary (TT)

-  Raskaan käytön valurautaiset keittorilät: maksimaalista vakautta ja lujutusta varten.
-  Asennus torniin: Asennus torniin
-  Kolminkertaiset lasiovet: Lasiovien lukumäärä.
-  Puhallinavusteinen alusta: puhaltimen ja alavastuksen yhdistelmä yksinään mahdollistaa pinnalta paistuneiden mutta sisältä raakojen ruokien kypsytämisen nopeammin. Tätä järjestelmää suositellaan sellaisten ruokien kypsennyksen viimeistelyyn, jotka ovat valmiiksi kypsää pinnalta, mutta eivät kuitenkaan sisältä, jolloin ne edellyttävät hieman korkeampaa lämpöä. Ihanteellinen kaikentyypisille ruoille.
-  Staattinen: Perinteinen kypsennys, joka soveltuu yhden ruokalajin valmistukseen kerrallaan. Puhallin ei ole päällä, ja lämpö tulee samanaikaisesti alhaalta ja ylhäältä. Staattinen kypsennys on hitaampaa ja herkempää, ja se soveltuu ihantellisesti, kun ruoan halutaan olevan kypsää ja kuivaa myös sisäpuolelta. Ihanteellinen kaiken tyyppisten paistien, rasvaisten lihojen, leivän ja täytettyjen kakkujen valmistukseen.
-  Kiertoilma: täydellinen toiminto kaikenlaisten ruokien kypsentämiseen varoen. Lämpö tulee uunin takaosasta, ja se jaetaan nopeasti ja tasaisesti. Puhallin on päällä. Se on lisäksi ihanteellinen monilla eri tasoilla kypsentämistä varten ilman, että hajut ja maut sekoittuvat.
-  A: Product drying performance, measured from A+++ to D / G depending on the product family
-  Ilmajäähdytysjärjestelmä: pinnan turvallisten lämpötilojen takaamiseksi.
-  Ever Clean -emali: Ever Clean -emali laitetaan sähköstaattisesti kulmasta kulmaan ja reunasta reunaan, ja sillä estetään halkeamat tai säröt ajan kuluessa. Se on erityinen pyrolyyttimen emali, joka kestää happoja. Lisäksi se on miellyttävän kirkas ja edesauttaa uunin seinämien puhtautta vähäisen huokoisuutensa ansiosta. Se paistetaan yli 850 °C:ssa ja polymerisoidaan hitaasti tieteellisesti määritetyllä nopeudella tasaisen syvyyden ja lujouden takaamiseksi. Ever Clean -emali luo virheettömän pinnoitteen sekä uunin sisäpuolelle että pelteihin ja tekee uunin pintojen kunnossapidosta erittäin helppoa ajan kuluessa, sillä se vähentää kypsennyksen aikana syntyvän rasvan tarttumista
-  Puhallinavusteinen: Voimakas ja tasainen perinteinen kypsennys, soveltuu monimutkaisillekin resepteille. Puhallin on aktiivinen, ja lämpö tulee samanaikaisesti alhaalta ja ylhäältä. Tuuletettu kypsennys takaa nopeamman ja tasaisemman tuloksen, jolloin ruoan tuoksut tulevat ulos ja kosteus jää sisälle. Ihanteellinen uunipastan, keksien, paistien ja hedelmätorttujen paistoon.
-  Alusta: lämpöä tulee vain tilan alaosasta. Puhallin ei ole päällä. Ihanteellinen makeille ja suolaisille piirakoille, hedelmätortuille ja pizzoille. Suunniteltu täydentämään ja kypsennys ja tekemään ruoasta rapeampaa Tämä kaasuuunien symboli osoittaa kaasupoltinta.
-  ECO: alhaisen energiankulutuksen ruoanlaittotoiminto, joka soveltuu erityisesti kypsennykseen yksittäisellä tasolla ja alhaisella energiankulutuksella. Suositellaan kaikentyypiselle ruoalle, poikkeuksena ruoat, jotka voivat saada aikaan paljon kosteutta (esimerkiksi kasvikset). Maksimaalisen energiansäästön ja ajan vähentämisen aikaansaamiseksi suosituksena on laittaa ruoka uuniin ilman, että kypsennystilaa esilämmitettäisiin

-  **Grilli:** Erittäin voimakas lämpö, joka tulee ainoastaan ylhäältä kaksoislämmitysvastuksesta. Puhallin ei ole päällä. Tarjoaa erinomaiset grillaus- ja gratinointitulokset. Kypsennyksen lopussa käytettynä tarjoaa yhtenäisen ruskistuksen ruoille.
-  **Kaasu-uunit** tarjoavat välitöntä lämmön säätelyä, lyhyempiä kypsennysaikoja ja tilaisuuden paistaa paljon alhaisimmissa lämpötiloissa sähköuuneihin verrattuna.
-  **Sisäluukun lasi:** voidaan poistaa muutamalla helpolla liikkeellä puhdistusta varten.
-  **Uunissa on 4 eri kypsennystasoa.**
-  **Teleskooppikiskot:** voit laittaa ruoan sisälle ja tarkistaa sen ilman, että sinun pitäisi ottaa se kokonaan pois uunista.
-  **Kalteva grilli:** kalteva grilli voidaan irrottaa helposti vastuksen liikuttamiseksi ja laitteen katon puhdistamiseksi yhdessä helppossa vaiheessa.
-  **Höyrypuhdistus:** yksinkertainen puhdistustoiminto, jossa uunin kerrostumat poistetaan höyryllä.
-  **Tilavuus kertoo,** minkä verran uunissa on käytettävänä tilaa litroissa.
-  **Puoligrilli:** Ruoan nopeaa kypsennystä ja ruskistusta varten. Parhaat tulokset voidaan saavuttaa käyttämällä ylähylyä pienille ruoille ja alahylyjä suurille ruoille, kuten kyljyksille tai makkaroille. Puoligrilli saa aikaan lämpöä vain osan keskellä, joten se soveltuu ihanteellisesti pienille määrille.
-  **Täyslasinen sisäluukku:** Täyslasinen sisäluukku, yksittäinen sileä pinta, joka on helppo pitää puhtaana.
-  **Sivuvälöt:** Kaksi vastakkaista sivuvaloa lisäävät näkyvyyttä uunin sisällä.
-  **Uunissa on 5 eri kypsennystasoa.**
-  **Elektroninen ohjaus:** Jotta uunin sisäinen lämpötila pysyisi välillä 2–3 °C. Näin voidaan kypsentää ruokaa, joka on erittäin herkkää lämpötilan vaihteluille, kuten kakut, kohokkaat ja vanukkaat.
-  **Huippunopeat polttimet:** Tehokkaat huippunopeat polttimet tarjoavat jopa 5 kw tehoa.
-  **Tilavuus kertoo,** minkä verran uunissa on käytettävänä tilaa litroissa.
-  **Nappien ohjaus**

Benefit (TT)

True-konvektio

Paras kypsennystulos tuuletetulla pyöreällä virtauksella

Monet tuulettimet ja lämmityselementit takaavat täydellisen aerodynaamisen lämmönvirtauksen mahdollistaen tasaisen ja nopeamman kypsennyksen uunitilassa.

Kaasukeittotaso

Kaasu mahdollistaa lämmönlähteen jatkuvan hallinnan, ja lämpötilan muutos tapahtuu välittömästi

Lämpöparilla varustettu kaasunsyöttö katkaistaan liekin sammuttua lisäturvallisuutta varten.

Vapor Clean

Kun lisäät vettä uunitilan pohjan syvänteeseen, syntyy höyryä, joka pehmentää jäämiä ja helpottaa niiden poistoa

Kun lisäät vettä uunitilan pohjan syvänteeseen, syntyy höyryä, joka pehmentää jäämiä ja helpottaa niiden poistoa.

Yksi turbiini

Uunissa on tuuletin, jossa on kiertolämmityselementti, joka mahdollistaa kypsennyksen kiertolämmöllä

Isoterminen uunitila

Paras kypsennystulos korkeimmalla energiatehokkuudella

Tangentiaalinen jäähdytys

Uusi jäähdytysjärjestelmä, jossa on tangentiaalinen tuuletin ja ilmavirtaus luukulta välitilaan

Monitasoinen halogeenivalo

Sisäinen halogeenivalaistus eri tasoilla tarjoaa erinomaista näkyvyyttä

Painikeohjaus

Helppo ja intuitiivinen ajastimen asetus yksinkertaisilla painikkeilla

Teleskooppikiskot

Peltien helppo irrotus ja turvallinen laitto uuniin teleskooppikiskojen ansiosta

Säädettävä korkeus

Liesi on asetettu työtasoon työalueelle säädettävien jalkojen ansiosta

Irrotettava sisälasi

Sisäiset luukun lasit on helppo irrottaa kattavaa puhdistusta varten

Monitasokypsennys

Lukuisia kypsennystasoja maksimaalisen käytön joustavuuden takaamiseksi

Kylmä luukku

Ulkoisen luukun lasi on kylmä kaikkien toimintojen aikana, mikä estää palovammat

AirFry (AIRFRY valinnainen lisävaruste)

Kevyempi ja maistuvampi ruoka ilmafriteerauskorin ansiosta (valinnainen lisävaruste)

BBQ (valinnainen lisävaruste)

Barbeque-paisto suoraan uunissa kaksipuolisella grillillä (BBQ valinnainen lisävaruste)

Pizzakivi (valinnainen lisävaruste)

Leipominen paistokiven kanssa pehmeää ja rapeaa pizza- ja hiivatuotteita varten (KIVI valinnainen lisävaruste)

Säilytystila

Enemmän tilaa alemman tilan ansiosta, ihanteellinen lisävarusteiden tai ruoanlaittovälineiden säilytykseen