

SUK92MX9-1

Bredd	90x60 cm
Antal ugnar med energideklaration	2
Kavitetsens värmekälla	Elektrisk
Typ av håll	Gashäll
Huvudugn, typ	Termoventilerad ugn
Typ av extraugn	Statisk
Rengöringssystem huvudugn	Vapor Clean
EAN-kod	8017709282639
Energiklass	A
Energiklass, andra ugnen	A



Estetisk linje



Estetik	Classic	Kontrollvred	Smeg Classic
Serie	Concerto	Färg på vred	Rostfritt stål
Design	Standard	Antal vred	8
Färg	Rostfritt stål	Färg screentryck	Svart
Finish	Sidenmatt	Typ av display	Elektronisk 5 knappar
Ytbehandling	Rostfritt stål	Lucka	Med 2 horisontella paneler
kontrollpanel		Typ av ugnsglas	Stopsol
Logotyp	Stansad	Ugnshandtag	Smeg Classic
Position logga	Panel under ugnen	Färg på handtag	Borstat rostfritt stål
Bakkantslist	Ja	Ugnsutrymme	Dörr
Färg på ram runt håll	Rostfritt stål	Stödfötter	Silver
Typ av pannställ	Gjutjärn	Sockel	Svart
Typ av kontroller	Vred		

Program/funktioner

Antal tillagningsfunktioner 6

Traditionella tillagningsfunktioner

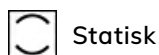

Statisk



Fläktassisterad



Varmluft



Eco



Stor grill



Fläktassisterad undervärme

Rengöringsfunktioner

 Vapor Clean

Program/funktioner - extraugn

Tillagningsfunktioner i ugn 2 4

Traditionella ugnsfunktioner i ugn 2

 Statisk

 Liten grill

 Stor grill

 Undervärme

Tekniska egenskaper - håll

UR

Totalt antal kokzoner 5

Vänster fram - Gas- RP - 3.00 kW

Vänster bak - Gas- SRD - 1.80 kW

Mitten - Gas-URP - 3.50 kW

Höger bak - Gas- SRD - 1.80 kW

Höger fram - Gas -AUX - 1.00 kW

Brännare Standard

Säkerhetsventiler Ja

Aktivering av gas via vred Ja

Brännarlock Svart matt emalj

Tekniska specifikationer - huvudugn



Antal ljuskällor	1	Avtagbar innerlucka	Ja
Antal fläktar	1	Antal glas i ugnsluckan	3
Nettovolym 1:a ugn	70 l	Antal värmereflekterande glas i lucka	1
Bruttovolym 1:a ugn	79 l	Säkerhetstermostat	Ja
Material ugn	Ever Clean emalj	Kylsystem	Tangentialt
Antal hyllplan	5	Nettomått på ugnens insida (HxBxD)	360X460X425 mm
Typ av hyllplan	Metallstegar	Inställning av temperatur	Elektromekaniskt
Typ av ljuskälla	Halogenlampor	Effekt undervärme	1200 W
Effekt lampa	40 W	Effekt övervärme	1000 W
Programmering av tillagningstid	Start/stopp	Grillelement	1700 W
Ljuset aktiveras när luckan öppnas	Ja	Effekt varmluftselement	2 000 W
Avgtagbar lucka	Ja	Typ av grill	Elektrisk
Innerlucka i helglas	Ja	Nedvikbart grillelement	Ja

Alternativ för huvudugn

Timer	Ja	Min temperatur	50 °C
Koktidslarm	Ja	Max temperatur	260 °C

Tekniska specifikationer - extraugn



Nettovolym 2:a ugn	35 l	Antal glas i ugnslucka	3
Bruttovolym 2:a ugn	36 l	Antal värmereflekterande glas i lucka	1
Material ugn	Ever Clean emalj	Skyddstermostat	Ja
Antal hyllplan	4	Kylsystem	Tangential
Typ av hyllplan	Metallstegar	Nettomått på ugnens insida (HxBxD)	311x206x418 mm
Antal ljuskällor	1	Temperatur	Elektromekaniskt
Typ av ljuskälla	Glödlampa	Undervärme - effekt	700 W
Effekt lampa	25 W	Övervärme - effekt	600 W
Avtagbar lucka	Ja	Grillelement	1300 W
Innerlucka i helglas	Ja	Stor grill - effekt	1900 W
Avtagbar innerlucka	Ja	Typ av grill	Elektrisk

Alternativ för extraugn

Minimum temperatur	50 °C	Maximum temperatur	245 °C
--------------------	-------	--------------------	--------

Standardtillbehör - huvudugn och häll



Espressohållare	1	Ugnsgaller	1
Galler med bakre stopp	2	Delvis utdragbara teleskopskenor	1
Ugnsplåt, 40 mm	1		

Standardtillbehör - extraugn

Galler med bakre stopp	1	Galler till plåt	1
Ugnsplåt	1		

Elektrisk anslutning

Anslutningseffekt	4800 W	Längd på kabel	120 cm
Ström	21 A	Typ av sladd	Ja, 2- och 3-fas
		Frekvens	50/60 Hz

Spänning	220-240 V	Typ av kopplingsplint	5 Polig
Spänning (V)	380-415 V		
Typ av elkabel som installerats	Ja, 1-fas		

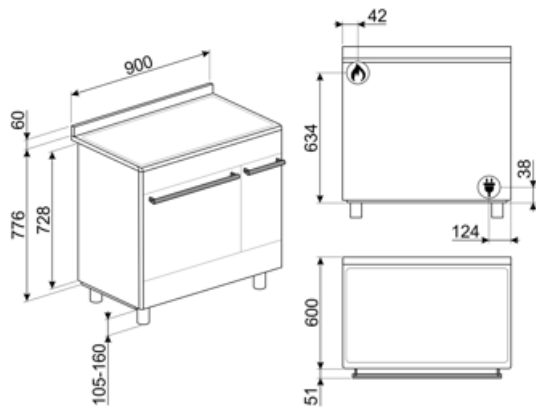

Tillbehör ingår ej

AIRFRY

Insats för varmluftsfritering AIRFRY. Idealisk för att återskapa traditionell fritering i ugnen, men med färre kalorier och mindre fett. Det låter dig laga snabbt och enkelt rätter som pommes frites, stekta grönsaker och fisk, vilket säkerställer perfekt yta och krispighet.



BBQ

Dubbelsidig grillplatta. Lämplig för att återskapa saftiga och krispiga rätter i ugnen med den typiska smaken av grillad matlagning. Den räfflade sidan är särskilt lämplig för kött och ostar. Den släta sidan för fisk, skaldjur och grönsaker.



BN620-1

Emaljerad plåt för 60 och 45cm ugnar. Djup: 20 mm. Idealisk för tillagning av huvudrätter och smakfulla desserter för att nå maximalt resultat avseende tillagning och smak.



BNP608T

Teflonbelagd bakplåt, 8mm djup. Placeras på ugnsgaller.



GTT

Helt utdragbara teleskopskenor (1 nivå) Utdragning: 433 mm Material: Rostfritt stål AISI 430 polerat



KITPC92X9

Stänkskydd 90 x 60 cm, rostfritt stål, för Concerto-spisar, dubbelt pyrolytiskt ugnsutrymme

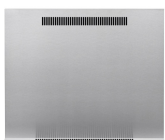

PALPZ

Pizzaspade med fällbart handtag. Dimensioner: B:31,5 x H:32,5. Enkel att använda och förvara. Idealisk för bakning och servering av pizza och andra bakverk på ett säkert och professionellt sätt.



AL90X9

Bakkantslist som passar för 90 cm SX91-spisar



BG6090-1

Grillplatta i gjutjärn, passar till Classicspisar



BN640

Emaljerad plåt för 60 och 45cm ugnar. Djup: 40mm. Perfekt för huvudrätter som stekar och fisk för att behålla vätskan i maten. Också idealisk för exprementering av lättare krispigare tillbehör.

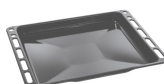

GTP

Delvis utdragbara teleskopskenor (1 nivå) Utdragning: 300 mm Material: Rostfritt stål AISI 430 polerat



KITH95

Höjningskit (910-960), rostfritt stål



KITPDQ

Ben till Spisar 70-100mm, Rostfritt stål passar till Classic och Portofinospisar



PPX6090-1

Grillplatta i rostfritt stål, passar till 90 cm Concerto-spisar



PRTX



Eldfast pizzasten med handtag. D = 35cm Inte lämplig för mikrovågsugnar.

SMOLD

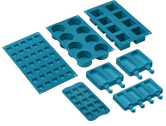

7st silikonformor för glass, isglass, praliner, iskuber, eller matportioner. Klarar temperaturer från -60°C till +230°C

SFLK1























Luckspärr till inbyggnadsugnar

STONE



Rektangulär eldfast sten som är idealisk för pizzabakning och ger samma resultat som vedeldade ugnar. Kan även användas för brödbak, foccaccia och andra recept som pajer, mördegspajer eller kakor. Mått L 42 x H 1,8 x D 37,5 cm.

Symbols glossary (TT)

	Kraftiga gjutjärnsgaller: för maximal stabilitet och styrka.		A: Product drying performance, measured from A+++ to D / G depending on the product family
	Installation i stapel		Luftkylsystem: för att säkerställa en säker yttemperatur.
	3 Skikt glas i luckan		Emaljinteriör: Emaljinteriören i alla Smeg-ugnar har ett unik beläggning som hjälper till att hålla inredningen ren genom att minska mängden matfett som fastnar.
	Bas med fläkthfunktion: enbart kombinationen av fläkt och nedre värmeelement gör det möjligt att snabbare avsluta tillagningen av rätter som redan tillagats på ytan men inte inuti. Detta system rekommenderas för att avsluta tillagningen av livsmedel som redan är väl tillagade på ytan men inte på insidan och som därför kräver en måttligt högre värme. Perfekt för alla typer av maträtter.		Fläkt med övre och nedre element: Elementen i kombination med fläkten bidrar till att ge mer jämn värme, en liknande metod som konventionell tillagning, så förvärmning krävs. Mest lämplig för föremål som kräver långsam tillagning
	Endast övre och nedre element: en traditionell tillagningsmetod som passar bäst för enstaka maträtter i mitten av ugnen. den övre delen av ugnen kommer alltid att vara hetast. Perfekt för stek, fruktkakor, bröd etc.		Bas: värmen kommer endast från ugnsutrymmes nederdel. Fläkten är inte aktiv. Perfekt för söta och salta pajer, smulpajer och pizzor. Utformad för att göra maten knaprigare. I gasugnar indikerar den här symbolen gasbrännaren.
	Varmluft: Kombinationen av fläkten och det ringelementet runt det ger en varmluftstillagning. Detta ger många fördelar inklusive ingen förvärmning om tillagningstiden är mer än 20 minuter, ingen smaköverföring vid tillagning av olika livsmedel samtidigt, mindre energi och kortare tillagningstider. Bra för alla typer av mat.		ECO: Kombinationen av grill, fläkt och undervärme är särskilt lämplig för tillagning av små mängder mat.
	Grillelement: Användning av grill ger utmärkta resultat vid tillagning av kött av medelstora och små portioner, speciellt i kombination med ett grillspett (där det är möjligt). Perfekt även för tillagning av korv och bacon.		Halv grill: För snabb tillagning och bryning av mat. Bäst resultat uppnås vid användning av den övre delen av ugnen för mindre livsmedel och de nedre delarna av ugnen för större saker som kotletter eller korvar. Eftersom värmen endast genereras i mitten av elementet vid användning av Halv grill, så är den här funktionen perfekt för mindre kvantiteter.
	Gasugnar ger en omedelbar värmekontroll, förkortade tillagningstider och möjlighet att baka i mycket lägre temperaturer än i elektriska ugnar.		Innerlucka helt i glas: Innerlucka helt i glas, en enda flat yta som är enkel att hålla ren.
	Innerluckan i glas: kan enkelt avlägsnas för rengöring.		Sidobelysning: Två lampor på motsatta sidor ökar synligheten inne i ugnen.
	Ugnsutrymmet har 4 olika matlagningsnivåer.		Ugnsutrymmet har 5 olika matlagningsnivåer.



Teleskopskenor: gör det möjligt att dra ut rätten och kontrollera den, utan att behöva ta ut den helt från ugnen.



Nedvikbart grillelement: den nedvikbara grillen kan lätt hakas av för att flytta värmeelementet och rengöra apparatens överdel i ett enkelt steg.



Ångrengöring: en enkel rengöringsfunktion som använder ånga för att lösgöra avlagringar i ugnsutrymmet.



Kapaciteten anger mängden användbart utrymme i ugnsutrymmet, i liter.



Elektronisk kontroll: Gör det möjligt att bevara temperaturen inne i ugnen med en precision på 2–3 °C. Därmed går det att tillaga måltider som är väldigt känsliga för temperaturförändringar, som mjuka kakor, souffléer och puddingar.



Ultrasnabba brännare: Kraftfulla ultrasnabba brännare erbjuder en effekt på upp till 5 kW.



Kapaciteten anger mängden användbart utrymme i ugnsutrymmet, i liter.



Kontrollvred

Benefit (TT)

Sann konvektion

De bästa matlagingsresultaten garanteras tack vare ventilerat, cirkulärt flöde

Flera fläktar och värmeelement garanterar ett perfekt, aerodynamiskt värmefflöde vilket möjliggör en homogen och snabbare tillagning inne i ugnskaviteten.

Gasspis

Gas ger permanent kontroll över värmekällan och temperaturförändringen är omedelbar

Spisen är utrustad med ett termoelement vilket gör att gastillförseln stängs av om flammen släcks, vilket ger en högre säkerhet.

Vapor Clean

Genom att fylla på vatten i en fördjupning i botten av kaviteten genereras ånga. Ångan mjukgör resterna och gör det enklare att avlägsna dem.

Genom att fylla på vatten i en fördjupning i botten av kaviteten genereras ånga. Ångan mjukgör resterna och gör det enklare att avlägsna dem.

Enkel turbin

Ugnen har en fläkt utrustad med ett cirkulärt värmeelement vilket möjliggör matlagning med roterande värme

Isotermisk kavitet

Den bästa matlagingsprestandan vid högsta energieffektivitet

Tangentiell kylning

Nytt kylsystem med tvärströmsfläkt och luftflöde från luckan till stänkskyddet

Halogenbelysning på flera nivåer

Intern halogenbelysning på olika nivåer försäkrar utmärkt synlighet

Knappkontroll

Enkel och intuitiv timerinställning med enkla knappar

Teleskopskenor

Enkelt uttag och säker insättning av bleck i ugnen tack vare teleskopskenor

Justerbar höjd

Spishäll i samma plan som köksbänken, tack vare justerbara fötter

Borttagbart innerglas

Luckans inre glas är enkla att ta bort för komplett rengöring

Matlagning på flera nivåer

Flera matlagningsnivåer möjliggör maximal användningsflexibilitet

Kall lucka

Det yttre glaset i luckan är kallt under alla funktioner, vilket undviker alla typer av brännskador

AirFry (LUFTFRITÖS valfritt tillbehör)

Lättare och mer smakrik mat tack vare luftfritöskorgen (valfritt tillbehör)

Grill (valfritt tillbehör)

Grilla direkt i ugnen med den dubbelsidiga grillen (Grill är ett valfritt tillbehör)

Pizzasten (alternativt tillbehör)

Baka med pizzasten och få mjuka, knapriga pizzor och jästprodukter (STEN valfritt tillbehör)

Förvaringsutrymme

Mer plats tack vare det nedre utrymmet som är perfekt för att förvara tillbehör eller köksredskap