

SX61GM

| | |
|-------------------------------|----------------|
| Lieden koko | 60x60 cm |
| Uunien lukumäärä | 1 |
| Uunin lämmönlähde | Sähköinen |
| Keittotason tyyppi | Kaasu |
| Pääuunin tyyppi | Kiertoilmauuni |
| Pääuunin puhdistusjärjestelmä | Höyrypuhdistus |
| EAN-koodi | 8017709345945 |
| Energialuokka | A |



Estetiikka











| | | | |
|--------------------------------------|---------------------------|----------------------------|---------------------------------|
| Design | Stantardi | Säätimien tyyppi | Säätimet |
| Ohjauspaneelin pintakäsittely | Ruostumaton teräs | Säätimet | Smeg Classic |
| Estetiikka | Classic | Säätimien väri | Ruostumaton teräs |
| Logo | Kohokuvioitu | Säätimien lukumäärä | 7 |
| Väri | Ruostumaton teräs | Väripainatus | Musta |
| Logon sijainti | Uunin alapuolinen paneeli | Ovi | Kokolasi |
| Seisova | Kyllä | Lasin tyyppi | Stopsol |
| Sarja | Concerto | Kahva | Smeg Classic |
| Tason väri | Ruostumaton teräs | Kahvan väri | Harjattua ruostumatonta terästä |
| Keittoastiatuen tyyppi | Mattamusta emalointi | Jalat | Hopea |

Ohjelmat/toiminnot

| | |
|----------------------------|---|
| Keitto-ohjelmien lukumäärä | 8 |
|----------------------------|---|

Perintieset paistotoiminnot

| | | |
|---|---|--|
|  Staattinen |  Turbo (pyöreä lämpöelementti + alalämpö + ylälämpö + puhallin) |  Eco |
|  Pieni grilli |  Suuri grilli |  Grilli tuulettimella (suuri) |
|  Runko |  Pizza | |









Puhdistustoiminnot

| |
|--|
|  Vapor clean |
|--|

Keittotason tekniset ominaisuudet

| | | | |
|--|------------|------------------------------|----------------------|
|  | | | |
| Keittoalueita yhteensä 4 | | | |
| Edessä vasemmalla - Kaasu - URP - 3.50 kW | | | |
| Takana vasemmalla - Kaasu - SRD - 1.75 kW | | | |
| Takana oikealla - Kaasu - SRD - 1.75 kW | | | |
| Edessä oikealla - Kaasu - AUX - 1.00 kW | | | |
| Polttimet | Tavallinen | Kaasun turvasuuttimet | Kyllä |
| Automaattinen elektroninen sytytys | Kyllä | Polttimien suojukset | Mattamusta emalointi |

Pääuunin tekniset ominaisuudet

| | | | | | | | | | |
|--|---|---|---|---|---|---|---|---|---|
|  |  |  |  |  |  |  |  |  |  |
| Valojen lukumäärä | 1 | Irrotettava sisäluukku | Kyllä | | | | | | |
| Tuulettimen numero | 1 | Luukun lasien määrä | 3 | | | | | | |
| Nettotilavuus, 1. uuni | 70 l | Lämpöä heijastavien luukun lasien määrä | 1 | | | | | | |
| Bruttotilavuus, ensimmäinen uuni | 79 l | Turvatermostaatti | Kyllä | | | | | | |
| Uunin sisämateriaali | Ever Clean -emali | Jäähdytysjärjestelmä | Tangentiaalinen | | | | | | |
| Hyllyjen määrä | 5 | Uunin nettosisämitat (k x l x s) | 360X460X425 mm | | | | | | |
| Hyllyjen tyyppi | Metalliliteet | Lämpötilansäätö | Sähkömekaaninen | | | | | | |
| Valojen tyyppi | Halogeeni | Alavastuksen teho | 1200 W | | | | | | |
| Valoteho | 40 W | Ylävastuksen teho | 1000 W | | | | | | |
| Aika-asetus | Minuuttilaskuri + kypsennyksen loppu | Grillivastus | 1700 W | | | | | | |
| Oven avaaminen | Luukku alhaalla | Suuren grillin teho | 2700 W | | | | | | |
| Irrotettava luukku | Kyllä | Kiertoilmavastuksen teho | 2000 W | | | | | | |
| Sisäluukku kokolasia | Kyllä | Grillin tyyppi | Sähkö | | | | | | |

Vaihtoehdot, Uuni

| | | | |
|------------------------------------|-------|-------------------|--------|
| Äänimerkki kypsennyksen päättyessä | Kyllä | Enimmäislämpötila | 260 °C |
| Vähimmäislämpötila | 50 °C | | |

Pääuunin varusteet

| | | | |
|-------------------------------|---|---------------------|---|
| Ritilä, taka- ja sivupysäytys | 1 | 40mm syvä uunipelti | 1 |
|-------------------------------|---|---------------------|---|

Sähköliitännät

| | | | |
|------------------------------|------------------|-------------------------|------------|
| Sähköliitännät | 3000 W | Sähköjohdon pituus (cm) | 115 cm |
| Virta | 13 A | Taajuus | 50/60 Hz |
| Jännite | 220-240 V | Pääte | 3 napainen |
| Asennetun sähköjohdon tyyppi | Kyllä, yksivaihe | Sähköpistokkeen tyyppi | Ei |

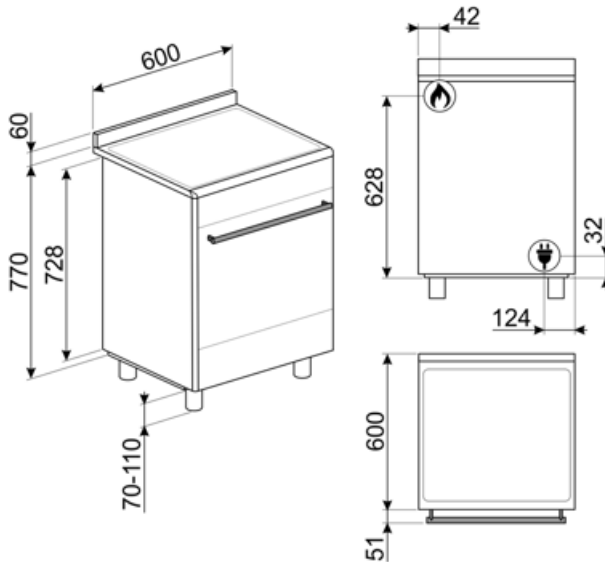

Compatible Accessories

BN620-1

Emaloitu pelti, 20 mm syvä



BNP608T

Teflonpinnoitettu pelti, 8 mm syvä,
asetetaan ritilälle



GTT

**Kokonaan ulosvedettävät
teleskooppikiskot (1 taso)** Ulosveto:
433 mm Materiaali: Kiillotettu
ruostumaton teräs AISI 430



SFLK1

Lapsilukko



STONE

Suorakulmainen paistokivi lhanteellinen
pizzojen paistoon siten, että saadaan
sama tulos kuin perinteisellä puu-uunilla.
Voidaan käyttää myös leivän, focaccian
ja muiden, kuten piirakoiden, torttujen tai
keksien valmistukseen Mitat P42 x K1,8
x S37,5 cm.



BN640

Emaloitu pelti, 40mm syvä

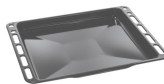

GTP

**Osittain ulosvedettävät
teleskooppikiskot (1 taso)** Ulosveto<:
300 mm Materiaali: Kiillotettu
ruostumaton teräs AISI 430



KITP60X9

Roiskesuojus, 90 cm, ruostumatonta
terästä, soveltuu pyrolyyttisille
Concerto-liesille

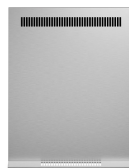





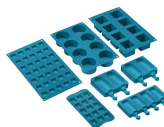

















SMOLD

7 silikonimuotin sarja: jäätelöille,
mehupuikoille, konvehdeille,
jääkuutioille tai ruoka-annoksille.
Käytettävissä -60°C – +230°C



Symbols glossary

| | |
|---|--|
|  <p>A: Product drying performance, measured from A+++ to D / G depending on the product family</p> |  <p>Asennus torniin: Asennus torniin</p> |
|  <p>Ilmajäähdytysjärjestelmä: pinnan turvallisten lämpötilojen takaamiseksi.</p> |  <p>Kolminkertaiset lasiovet: Lasiovien lukumäärä.</p> |
|  <p>Ever Clean -emali: Ever Clean -emali laitetaan sähköstaattisesti kulmasta kulmaan ja reunasta reunaan, ja sillä estetään halkeamat tai säröt ajan kuluessa. Se on erityinen pyrolyyttimen emali, joka kestää happoja. Lisäksi se on miellyttävän kirkas ja edesauttaa uunin seinämien puhtautta vähäisen huokoisuutensa ansiosta. Se paistetaan yli 850 °C:ssa ja polymerisoidaan hitaasti tieteellisesti määritetyllä nopeudella tasaisen syvyyden ja lujuuden takaamiseksi. Ever Clean -emali luo virheettömän pinnoitteen sekä uunin sisäpuolelle että pelteihin ja tekee uunin pintojen kunnossapidosta erittäin helppoa ajan kuluessa, sillä se vähentää kypsennyksen aikana syntyvän rasvan tarttumista</p> |  <p>Staattinen: Perinteinen kypsennys, joka soveltuu yhden ruokalajin valmistukseen kerrallaan. Puhallin ei ole päällä, ja lämpö tulee samanaikaisesti alhaalta ja ylhäältä. Staattinen kypsennys on hitaampaa ja herkempää, ja se soveltuu ihanteellisesti, kun ruoan halutaan olevan kypsää ja kuivaa myös sisäpuolelta. Ihanteellinen kaiken tyyppisten paistien, rasvaisten lihojen, leivän ja täytettyjen kakkujen valmistukseen.</p> |
|  <p>Alusta: lämpöä tulee vain tilan alaosasta. Puhallin ei ole päällä. Ihanteellinen makeille ja suolaisille piirakoille, hedelmätortuille ja pizzoille. Suunniteltu täydentämään ja kypsennys ja tekemään ruoasta rapeampaa Tämä kaasuuunien symboli osoittaa kaasupoltinta.</p> |  <p>ECO: alhaisen energiankulutuksen ruoanlaittotoiminto, joka soveltuu erityisesti kypsennykseen yksittäisellä tasolla ja alhaisella energiankulutuksella. Suositellaan kaikentyyppiselle ruoalle, poikkeuksena ruoat, jotka voivat saada aikaan paljon kosteutta (esimerkiksi kasvikset). Maksimaalisen energiansäästön ja ajan vähentämisen aikaansaamiseksi suosituksena on laittaa ruoka uuniin ilman, että kypsennystila esilämmitettäisiin</p> |
|  <p>Grilli: Erittäin voimakas lämpö, joka tulee ainoastaan ylhäältä kaksoislämmitysvastuksesta. Puhallin ei ole päällä. Tarjoaa erinomaiset grillaus- ja gratinointitulokset. Kypsennyksen lopussa käytettynä tarjoaa yhtenäisen ruskistuksen ruoille.</p> |  <p>Puoligrilli: Ruoan nopeaa kypsennystä ja ruskistusta varten. Parhaat tulokset voidaan saavuttaa käyttämällä ylähylyä pienille ruoille ja alahylyjä suurille ruoille, kuten kyljyksille tai makkaruille. Puoligrilli saa aikaan lämpöä vain osan keskellä, joten se soveltuu ihanteellisesti pienille määrille.</p> |
|  <p>Puhallin ja grilli: Erittäin voimakas lämpö, joka tulee ainoastaan ylhäältä kaksoislämmitysvastuksesta. Puhallin on päällä. Mahdollistaa paksuimpien lihojen optimaalisen grillauksen. Ihanteellinen suurille lihapaloille.</p> |  <p>Pizzatoiminto: Erityinen toiminto pizzan paistamiseksi pannussa. Toiminnolla paistetaan pizza, joka on pehmeä sisältä ja rapea ulkopuolelta ja jonka täyte on täydellisesti kypsennetty, ei kuiva eikä palanut.</p> |
|  <p>Turbo: lämpö tulee 3 suunnasta: uunin ylä- ja alapuolelta ja takaa. Puhallin on päällä. Se mahdollistaa nopean kypsennyksen jopa eri tasoilla ilman, että aromit sekoittuvat. Ihanteellinen suurille ruokamäärille, jotka edellyttävät voimakasta kypsennystä.</p> |  <p>Täyslasinen sisäluukku: Täyslasinen sisäluukku, yksittäinen sileä pinta, joka on helppo pitää puhtaana.</p> |

-
- | | | | |
|--|--|---|--|
|  | Sisäluukun lasi: voidaan poistaa muutamalla helpolla liikkeellä puhdistusta varten. |  | Sivuvalot: Kaksi vastakkaista sivuvaloa lisäävät näkyvyyttä uunin sisällä. |
|  | Automaattinen avaus: joissakin malleissa on ovi, joka avautuu automaattisesti jakson päätyttyä, mikä on täydellinen ratkaisu kahvattomissa keittiöyksiköissä, sillä kahvaa ei tarvita. Turvallisuussyistä ovi lukittuu automaattisesti, kun konetta ei käytetä. Näin sen vahingossa avautuminen voidaan välttää. |  | Uunissa on 5 eri kypsennystasoa. |
|  | Huippunopeat polttimet: Tehokkaat huippunopeat polttimet tarjoavat jopa 5 kw tehoa. |  | Höyrypuhdistus: yksinkertainen puhdistustoiminto, jossa uunin kerrostumat poistetaan höyryllä. |
|  | Tilavuus kertoo, minkä verran uunissa on käytettävänä tilaa litroissa. |  | Nappien ohjaus |