

SY103

Tűzhely mérete
 Rekeszek száma energiafogyasztási címkével
 Sütőtér hőforrás
 Főzőlap típusa
 Fő sütőtér típusa
 Második sütő típusa
 Tisztító rendszer fő sütő
 EAN kód
 Energiahatékonysági osztály
 Energiahatékonysági osztály, második sütőtér

100x60 cm
 2
 ELEKTROMOSSÁG
 Gáz
 Hőlégkeveréses
 Hőlégkeveréses
 Gőztisztítás
 8017709313425
 A
 B



Design



Design	Szögletes formák	Vezérlés típusa	Vezérlőgombok
Vezérlőpanel felülete	Rozsdamentes acél	Vezérlőgombok	Smeg Classica
Design család	Classica	Vezérlőelemek színe	Rozsdamentes acél
Logó	Silk screen	Vezérlőelemek száma	10
Szín	Rozsdamentes acél	Serigraphy colour	Fekete
Logo position	Command panel	Kijelző	DigiScreen
Felületkezelés	Szatén	Ajtó	2 vízszintes pannel
Hátfal-magasítás	Igen	Üveg típusa	Eclipse
Serie	Sinfonia	Fogantyú	Smeg Classica
Főzőlap színe	Fekete	Fogantyú színe	Szálcsiszolt rozsdamentes acél
Edénytartó állványok típusa	Öntöttvas	Lábazat	Antracit

Programok / Funkciók

Sütési funkciók száma 5
 Hagyományos sütési funkciók

 Statikus  Légkeveréses  Hőlégkeveréses

 Eco  Légkeverés + alsó sütés

Egyéb funkciók

 Kiolvasztás idő szerint

Tisztítási funkciók

 Gőztisztítás

Programok / Funkciók, kiegészítő sütő

Sütési funkciók, 2. sütőtér 1
Hagyományos sütési funkciók, 2. sütőtér

 Hőlégkeverés

Programok / Funkciók, harmadik sütő

Funkciók száma harmadik sütő 1
Sütővilágítás 

Teljes grill 

Főzőlap műszaki jellemzői

UR

Főzőzónák száma összesen 6

Bal első - Gáz - 2UR (dupla) - 4.20 kW

Bal hátsó - Gáz - AUX - 1.00 kW

Elöl középen - Gáz - AUX - 1.00 kW

Hátsó középen - Gáz - Félgyors - 1.80 kW

Jobb első - Gáz - Félgyors - 1.80 kW

Jobb hátsó - Gáz - Gyors - 2.90 kW

Gázégők típusa Standard

Gázbiztonsági szelepek Igen

Automatikus Igen

Égőfejek

elektronikus gyújtás

Matt fekete zománcozott

Fő sütő műszaki jellemzők



Világítás száma 1

Ventilátor száma 1

Sütőtér nettó térfogata 61 l

Bruttó térfogat, 1. 70 l

sütőtér

Sütőtér anyaga Ever Clean zománc

Sütőszintek száma 4

Sütőszintek típusa Fémállványok

Világítás típusa Halogén

Világítás teljesítménye 40 W

Sütési idő beállítása Indítás és leállítás

Ajtóüvegek száma 3
összesen

Hővisszaverő 1

ajtóüvegek száma

Biztonsági termosztát Igen

Hűtőrendszer Tangenciális

Használható sütőtér 316x460x412 mm

méretei (ma. x ma. x mé.)

Hőmérséklet szabályozás Elektromechanikus

Ajtónyitás típusa	Oldalra nyíló	Alsó fűtőelem teljesítmény	1200 W
Kivehető ajtó	Igen	Felső fűtőelem teljesítmény	1000 W
Teljes üveg belső ajtó	Igen	Grillező elem	1700 W
		Nagy grill teljesítmény	2700 W
		Körfűtőszál teljesítmény	2000 W
		Grill típusa	Elektromos
		Lehajható grill fűtőelem	Igen

Fő sütőtér jellemzői

Időzítő	Igen	Minimális hőmérséklet	50 °C
Sütés vége hangjelzés	Igen	Maximális hőmérséklet	250 °C

Második sütő műszaki jellemzői



Ventilátor száma	2	Kivehető ajtó	Igen
A második sütőtér nettó térfogata	84 l	Teljes üveg belső ajtó	Igen
Bruttó térfogat, 2. sütőtér	94 l	Kivehető belső ajtóüveg	Igen
Sütőtér anyaga	Ever Clean zománc	Teljes ajtóüvegek száma	2
Sütőszintek száma	9	Hővisszaverő ajtóüvegek száma	1
Sütőszintek típusa	Fémállványok	Biztonsági termosztát	Igen
Világítás száma	1	Hűtőrendszer	Tangenciális
Világítás típusa	Halogén	Használható sütőtér méretei (ma. x ma. x mé.)	605x375x375 mm
Világítás teljesítménye	40 W	Hőmérséklet szabályozás	Elektromechanikus
Ajtónyitás típusa	Oldalra nyíló	Körfűtőszál teljesítmény	2 x 1550 W

Opciók, kiegészítő sütő

Minimális hőmérséklet	50 °C	Maximális hőmérséklet	245 °C
-----------------------	-------	-----------------------	--------

Harmadik sütő műszaki jellemzői



Nettó térfogat, 3. sütőtér	36 l	Kivehető belső ajtóüveg	Igen
Bruttó térfogat, 3. sütőtér	41 l	Teljes ajtóüvegek száma	3
Sütőtér anyaga	Ever Clean zománc	Hővisszaverő ajtóüvegek száma	1
Sütőszintek száma	2	Biztonsági termosztát	Igen
Sütőszintek típusa	Fémállványok	Hűtőrendszer	Tangenciális

Világítás száma	1	Használható sütőtér méretei (ma. x ma. x mé.)	169x440x443 mm
Világítás típusa	Halogén	Hőmérséklet szabályozás	Elektromechanikus
Világítás teljesítménye	40 W	Nagy grill teljesítmény	2700 W
Ajtónyitás típusa	Standard, lefelé nyíló	Grill típusa	Elektromos
Kivehető ajtó	Igen	Lehajtható grill fűtőelem	Igen
Teljes üveg belső ajtó	Igen		

Opciók, harmadik sütő

Minimális hőmérséklet	50 °C	Maximális hőmérséklet	260 °C
-----------------------	-------	-----------------------	--------

Mellékelt tartozékok a fő sütőhöz és főzőlaphoz



Öntöttvas wok tartó	1	40 mm mély tepsi	1
Moka állvány öntöttvasból	1	Grillrács	1
Sütőrács hátsó ütközővel	2	Részlegesen kihúzható teleszkópos sütősín	1

Mellékelt tartozékok a másodlagos sütőhöz



Sütőrács hátsó ütközővel	4	Tányértartó/melegítő	1
--------------------------	---	----------------------	---

Mellékelt tartozékok a harmadik sütőhöz

Hátsó és oldalsó ütközővel ellátott rács	1	40 mm mély tepsi	1
--	---	------------------	---

Elektromos csatlakozás

Elektromos csatlakozás névleges értéke	8000 W	További csatlakozási lehetőségek	Igen, két- és háromfázisú
Áramerősség	35 A	Frekvencia	50/60 Hz
Feszültség	220-240 V	Sorkapocs	5 poles
Feszültség 2 (V)	380-415 V	Csatlakozódugó	Nem
A telepített elektromos kábel típusa	Igen, egyfázisú		

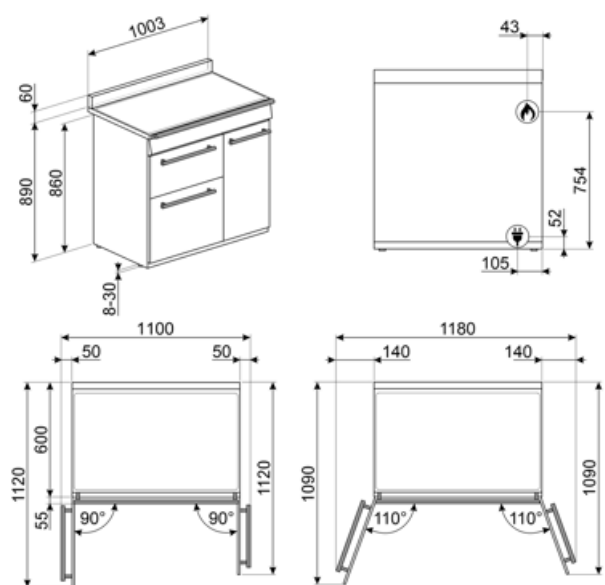

Compatible Accessories

AIRFRY

Forrólevegős sütő állvány AIRFRY . Ideális a hagyományos zsiradékban sütés reprodukálására, de kevesebb kalóriával és zsírral. Lehetővé teszi az olyan ételek gyors és egyszerű elkészítését, mint a sült krumpli, a sült zöldségek és a hal, tökéletes pirulást és ropogósra sütést biztosítva.



BBQ

Kétoldalas lemezes grillsütő. Alkalmos a szaftos és ropogós ételek sütőben történő elkészítéséhez a grillezés jellegzetes ízével. A bordázott oldal különösen alkalmas húshoz és sajtokhoz. A sima oldal halakhoz, tengeri ételekhez és zöldségekhez.



BN640

Zománcozott tepsi 45 cm-es és 60 cm-es sütőkhöz. Mélység 540 mm. Tökéletes húshoz és halak mártásában történő sütéséhez és pirításához. Könnyű és ropogós köretekkel való kísérletezéshez is ideális.



GTP

Részben kihúzható teleszkópos vezetősínek (1 szint), hagyományos sütőkhöz alkalmas. Rozsdamentes acél, garantálják a stabilitást és megkönnyítik a tálcák zökkenőmentes kihúzását.



KITH103

Magasságnövelő készlet (950 mm), fekete, TR103 tűzhelyekhez (945-960 mm)



SFLK1

Gyerekszár



AIRFRY2

Légsütő tálca. Ideális a hagyományos zsiradékban sütés reprodukálására, de kevesebb kalóriával és zsírral. Lehetővé teszi az olyan ételek gyors és egyszerű elkészítését, mint a sült krumpli, a sült zöldségek és a hal, tökéletes pirulást és ropogósra sütést biztosítva.



BN620-1

Zománcozott tepsi 45 cm-es és 60 cm-es sütőkhöz. Mélység 20 mm. Tökéletes a sós és édes sütemények széles skálájához.



BNP608T

8 mm mély teflonbevonatú tepsi, a rácsra kell helyezni



GTT

Teljesen kihúzható teleszkópos sínek (1 szint), hagyományos sütőkhöz alkalmas. Rozsdamentes acél, garantálják a stabilitást és megkönnyítik a tálcák zökkenőmentes kihúzását.



PALPZ

Pizzalapát összehajtható fogantyúval. Méretek H31,5 x M32,5 cm. Könnyen és kényelmesen használható és tárolható. Tökéletes pizza, kenyér és sós péksütemények biztonságos és professzionális tálalásához.







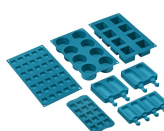



























SMOLD

7 db-os szilikonforma készlet fagyaltokhoz, jégnyalókákhoz, pralinékhoz, jégkockákhoz vagy ételadaghoz. -60 °C és +230 °C között használható



Symbols glossary

-  **A:** Energiahatékonysági osztály
-  Nagy teherbírású öntöttvas edénytartók: a maximális stabilitás és ellenállóképesség érdekében.
-  Léghűtő rendszer: a készülék külső felületeinek biztonságos hőmérsékleten tartásáért felelős technológia.
-  Kétrétegű üveg ajtók: üvegezett ajtók száma.
-  Ever Clean zománc: Az Ever Clean zománc elektrosztatikus módszerrel viszik fel, saroktól sarokig és széltől szélíg, hogy megelőzze a repedést vagy törést az idő múlásával. Ez egy különleges pirolitikus zománc, ellenálló a savakkal szemben, amely amellet, hogy kellemesen fényes, elősegíti a sütő falainak jobb tisztítását az alacsonyabb porozitásnak köszönhetően. 850°C feletti hőmérsékleten égetik ki, és tudományosan meghatározott ütemben, lassan polimerizálják, így biztosítják az egyenletes vastagságot és szilárdságot. Az Ever Clean zománc kifogástalan felületet biztosít mind a sütő belsejében, mind a tepsiken, így a sütő felületei hihetetlenül könnyen karbantarthatók az idő múlásával, mivel a zsír kevésbé tapad meg sütés közben.
-  Légkeveréses: Intenzív és homogén hagyományos sütés, komplex receptekhez is alkalmas. A ventilátor aktív, és a hő egyidejűleg alulról és felülről érkezik. A légkeveréses sütés gyorsabb és homogénebb eredményt biztosít, az ételek kívül illatosak, belül pedig nedvesebbek maradnak. Ideális tészták, kekszek, sülték és sütemények készítéséhez.
-  Hőlégkeverés: tökéletes funkció minden típusú étel kíméletes elkészítéséhez. A hő a hátsó körfűtőszázból érkezik, mely a ventilátor által gyorsan és egyenletesen oszlik el. Ideális több szinten történő sütéshez is, az illatok és ízek keveredése nélkül.
-  Grill elem: A grillezés kiváló eredményt ad a közepes és kisebb húsadagok sütésekor, különösen, ha (lehetőség szerint) grillsütővel kombináljuk. Ideális kolbász és szalonna sütéséhez is.
-  **B:** Termék energiabesorolása, A++ és D / G között a termékcsaládtól függően.
-  Oszlopba történő beépítés
-  Kiolvasztás idő szerint: Maunális funkció. A beállított időtartam végén a funkció leáll.
-  Három rétegű üveg ajtók: üvegezett ajtók száma.
-  Légkeverés alsó sütéssel: a ventilátor és az alsó fűtőelem kombinációja önmagában lehetővé teszi, hogy a felületen már megsült, de belül át nem sült ételek gyorsabban elkészüljenek. Ez a rendszer olyan ételek készre sütéséhez ajánlott, amelyek a felszínen már jól átsültek, de belül még nem, ezért kissé magasabb hőfokot igényelnek. Ideális bármilyen típusú ételhez.
-  Statikus: Hagyományos sütés, amely egyszerre egy étel elkészítésére alkalmas. A ventilátor nem aktív, és a hő egyszerre jön alulról és felülről. A statikus sütés lassabb és finomabb, ideális a még belül is jól elkészített és száraz ételek elkészítéséhez. Ideális bármilyen típusú sütéshez, zsíros húshoz, kenyérhez, töltött süteményekhez.
-  ECO: alacsony energiafogyasztású sütés: ez a funkció különösen alkalmas alacsony energiafogyasztás mellett egy szinten történő sütésre. Minden típusú ételhez ajánlott, kivéve azokat, amelyek sok nedvességet tudnak előállítani (például a zöldségek). A maximális energiamegtakarítás és az idő csökkentése érdekében ajánlatos az ételt a sütőtér előmelegítése nélkül a sütőbe tenni
-  Világítás

- | | | | |
|--|---|---|--|
|  | Teljesen üveg belső ajtó: egyetlen sík felület, ami egyszerűen tisztán tartható. |  | Oldalsó lámpák: Két szemben lévő oldalsó lámpa növeli a láthatóságot a sütőben. |
|  | Tányérmelegítés: az edények melegítésére vagy melegentartására szolgál. Helyezze a tepsit a legalsó polcra, és helyezze egymásra a felmelegítendő edényeket. |  | A sütőtérnek 2 különböző sütési szintje van. |
|  | A sütőtérnek 4 különböző sütési szintje van. |  | A sütőtérnek 9 különböző sütési szintje van. |
|  | Teleszkópos sínek: lehetővé teszik az edény kihúzását és ellenőrzését anélkül, hogy teljesen ki kellene venni a sütőből. |  | Elektronikus vezérlés: A sütő belsejében a hőmérsékletet 2-3°C pontossággal tudja tartani. Ez lehetővé teszi a hőmérséklet-változásra nagyon érzékeny ételek, például sütemények, szuflé, pudingok elkészítését. |
|  | Lehajtható grill: a grill fűtőszál egy egyszerű mozdulattal kiakasztható és elmozdítható, így a készülék felső része egyetlen lépésben, könnyedén megtisztítható. |  | Ultra gyors égők: Az erős ultragyors égők akár 5 kW teljesítményt is biztosítanak. |
|  | Gőztisztítás: egyszerű tisztítási funkció gőzzel a sütőtérben lévő lerakódások fellazítására. |  | A kapacitás a sütőtérben lévő hasznos tér méretét mutatja literben. |
|  | A kapacitás a sütőtérben lévő hasznos tér méretét mutatja literben. |  | A kapacitás a sütőtérben lévő hasznos tér méretét mutatja literben. |
|  | 4,3" LED kijelző, vezérlés gombokkal + 3 érintőgombbal. |  | Vezérlőgombok |

Benefit (TT)

Gáz főzőlap

A hőforrás és a hőmérséklet-változás folyamatos ellenőrzése egyszerű és azonnali

Termoelemmel felszerelve a nagyobb biztonság érdekében - ha a láng kialszik, a gázellátás megszőnik.

Gőztisztítás

A sütőtér alján található mélyedésbe öntött víz hatására gőz keletkezik, amely felpuhítja a szennyeződésekét és megkönnyíti azok eltávolítását.

A sütőtér alján található mélyedésbe öntött víz hatására gőz keletkezik, amely felpuhítja a szennyeződésekét és megkönnyíti azok eltávolítását.

Érintésvezérlés

Az időzítés könnyű és intuitív beállítása egyetlen érintéssel

Hőlégkeverés

A legjobb sütési teljesítményt a hőlégkeverés garantálja

Az összetett ventilátor és a fűtőelem garantálja a tökéletes aerodinamikus hőáramlást, lehetővé téve a homogén és gyorsabb sütést a sütőtérben.

Többszintű főzés

Több főzési szint maximális használati rugalmasságot nyújt

Többszintű halogén világítás

A különböző szinteken elhelyezett belső halogén világítás kiváló láthatóságot biztosít

Tangenciális hűtés

Innovatív hűtési technológia: a tangenciális ventilátor és az ajtótól egészen a hátfalig optimalizált légáramlási útvonal garantálja a készülék és a konyhabútor hatékony védelmét, miközben alacsony külső felületi hőmérsékletet biztosít a maximális biztonság érdekében

Teleszkópos sínek

A tálcák könnyű kivétele és biztonságos behelyezése a sütőbe a teleszkópos vezetősíneknek köszönhetően

BBQ (opcionális tartozék)

Grillsütés közvetlenül a sütőben a kétoldalú grillsütővel (BBQ opcionális tartozék)

Pizza kő (opcionális tartozék)

Sütés hőálló kővel a puha és ropogós pizzához és az élesztős termékekhez (KŐ opcionális tartozék)

Hideg ajtó

Bármely funkció során a külső üvegajtó hideg, így nem áll fenn égési sérülés veszélye

Meleglevegős sütő (AIRFRY opcionális tartozék)

Könnyebb és ízletesebb étel a meleglevegős sütőkosárnak köszönhetően (opcionális tartozék)

Állítható magasság

Az állítható lábaknak köszönhetően a tűzhely teteje szintbe állítható a munkalappal

Izotermikus sütőtér

A legjobb főzési teljesítmény a legnagyobb energiahatékonyság mellett

Egy turbina

A sütő körfűtőszállal kiegészített ventilátorral rendelkezik, amely lehetővé teszi a hőlégkeveréses sütést