

SY103I

Tűzhely mérete	100x60 cm
Rekeszek száma energiafogyasztási címkével	2
Sütőtér hőforrás	ELEKTROMOSSÁG
Főzőlap típusa	Indukciós
Fő sütőtér típusa	Hőlégkeveréses
Második sütő típusa	Hőlégkeveréses
Tisztító rendszer fő sütő	Gőztisztítás
EAN kód	8017709313432
Energiahatékonysági osztály	A
Energiahatékonysági osztály, második sütőtér	B



Küllem



Design család	Classica	Vezérlőgombok	Smeg Classic
Serie	Sinfonia	Vezérlőelemek színe	Rozsdamentes acél
Dizájn	Négyzetes design	Vezérlők száma	9
Szín	Rozsdamentes acél	Serigraphy colour	Black
Felületkezelés	Szatén	Kijelző	Érintés
Vezérlőpanel színe	Rozsdamentes acél	Ajtó	2 vízszintes csíkkal
Logó	Silk screen	Pohártípus	Eclipse
Logo position	Command panel	Fogantyú	Smeg Classic
Álló	Igen	Fogantyú színe	Szálcsiszolt rozsdamentes acél
Főzőlap színe	Fekete zománc	Lábazat	Antracit

Programok / Funkciók

Sütési funkciók száma 5
Hagyományos sütési funkciók



Légkeverés nélkül



Légkeveréses



Légkeverés



Eco



Légkeveréses alsó

Egyéb funkciók



Kiolvasztás idő szerint

Tisztítási funkciók

 Gőztisztítás

Programok / Funkciók, kiegészítő sütő

Sütési funkciók, 2. sütőtér 1
Hagyományos sütési funkciók, 2. sütőtér

 Légkeverés

Programok / Funkciók, harmadik sütő

Funkciók száma harmadik sütő 1
Sütővilágítás 

Teljes grill 

Főzőlap műszaki jellemzői



Főzőzónák száma összesen 5

Bal első - Indukciós – szimpla - 2.30 kW - Booster 3.00 kW - Ø 21.0 cm
Bal hátsó - Indukciós – szimpla - 1.40 kW - Booster 3.00 kW - Ø 18.0 cm
Központi - Indukciós – szimpla - 2,3 kW - Booster 3 kW - Ø 27.0 cm
Jobb hátsó - Indukciós – szimpla - 1,4 kW - Booster 1.40 kW - Ø 18.0 cm
Jobb első - Indukciós – szimpla - 2.30 kW - Booster 3.00 kW - Ø 21.0 cm

Automatikus kikapcsolás túlmelegedés esetén	Igen	Kiválasztott zóna visszajelző	Igen
Automatikus edényérzékelés	Igen	Maradék hő visszajelző	Igen
Minimális edényátmérő kijelzése	Igen		

Fő sütő műszaki jellemzők



Lámpák száma	1	Ajtóüvegek száma összesen	3
Ventilátor száma	1	Hővisszaverő ajtóüvegek száma	1
A sütőtér nettó térfogata	61 l	Biztonsági termosztát	Igen
Bruttó térfogat, 1. sütőtér	70 l	Hűtőrendszer	Érintő
Sütőtér anyaga	Ever Clean zománc	Használható sütőtér méretei (ma. x ma. x mé.)	316x460x412 mm
Polcok száma	4		
Polcok típusa	Fémállványok		

Világítás típusa	Halogén	Hőmérsékletszabályozás	Elektromechanikus
Fényerősség	40 W	Alsó fűtőelem teljesítmény	1200 W
Sütési idő beállítása	Indítás és leállítás	Felső fűtőelem – Teljesítmény	1000 W
Ajtónyílás	Oldalsó nyílás	Grillező elem	1700 W
Kivehető ajtó	Igen	Nagy grill – Teljesítmény	2700 W
Teljes üveg belső ajtó	Igen	Kör alakú fűtőelem – Teljesítmény	2000 W
Levehető belső ajtó	Igen	Grill típusa	Elektromos
		Billenő rács	Igen

Opciók, fő sütő

Időzítő	Igen	Minimális hőmérséklet	50 °C
Sütés vége hangjelzés	Igen	Maximális hőmérséklet	260 °C

Második sütő műszaki jellemzői



Ventilátor száma	2	Teljes üveg belső ajtó	Igen
A második sütőtér nettó térfogata	84 l	Levehető belső ajtó	Igen
Bruttó térfogat, 2. sütőtér	94 l	Teljes ajtóüvegek száma	2
Sütőtér anyaga	Ever Clean zománc	Hővisszaverő ajtóüvegek száma	1
Polcok száma	9	Biztonsági termosztát	Igen
Polcok típusa	Fémállványok	Hűtőrendszer	Érintő
Lámpák száma	1	Használható sütőtér méretei (ma. x ma. x mé.)	605x375x375 mm
Világítás típusa	Halogén	Hőmérsékletszabályozás	Elektromechanikus
Fényerősség	40 W	Circular heating element - Power	2 x 1550 W
Ajtónyílás	Oldalsó nyílás	Grill típusa	Elektromos
Kivehető ajtó	Igen		

Opciók, kiegészítő sütő

Minimális hőmérséklet	50 °C	Maximális hőmérséklet	245 °C
-----------------------	-------	-----------------------	--------

Harmadik sütő műszaki jellemzői



Nettó térfogat, 3. sütőtér	36 l	Levehető belső ajtó	Igen
Bruttó térfogat, 3. sütőtér	41 l	Teljes ajtóüvegek száma	3
Sütőtér anyaga	Ever Clean zománc	Hővisszaverő ajtóüvegek száma	1
		Biztonsági termosztát	Igen
		Hűtőrendszer	Érintő

Polcok száma	2	Használható sütőtér méretei (ma. x ma. x mé.)	169x440x443 mm
Polcok típusa	Fémállványok	Hőmérsékletszabályozás	Elektromechanikus
Lámpák száma	1	Nagy grill – Teljesítmény	2700 W
Világítás típusa	Halogén	Grill típusa	Elektromos
Fényerősség	40 W	Billenő rács	Igen
Ajtónyílás	Lehajtható lap		
Kivehető ajtó	Igen		
Teljes üveg belső ajtó	Igen		

Opciók, harmadik sütő

Minimális hőmérséklet	50 °C	Maximális hőmérséklet	260 °C
-----------------------	-------	-----------------------	--------

Mellékelt tartozékok a fő sütőhöz és főzőlaphoz



Hátsó és oldalsó ütközővel ellátott állvány	2	Grillrács	1
40 mm mély tepsi	1	Teleszkópos vezetősínek, részleges kihúzás	1

Mellékelt tartozékok a másodlagos sütőhöz



Sütőrács hátsó ütközővel	4	Tányértartó/melegítő	1
--------------------------	---	----------------------	---

Mellékelt tartozékok a harmadik sütőhöz

Hátsó és oldalsó ütközővel ellátott állvány	1	40 mm mély tepsi	1
---	---	------------------	---

Elektromos csatlakozás

Elektromos csatlakozás névleges értéke	15400 W	Tápkábel hossza	150 cm
Jelenlegi	43 A	Elektromos kábel típusa	Igen, két- és háromfázisú
Feszültség	220-240 V	Frekvencia	50/60 Hz
Feszültség 2 (V)	380-415 V	Sorkapocs	5 poles
A telepített elektromos kábel típusa	Igen, egyfázisú		

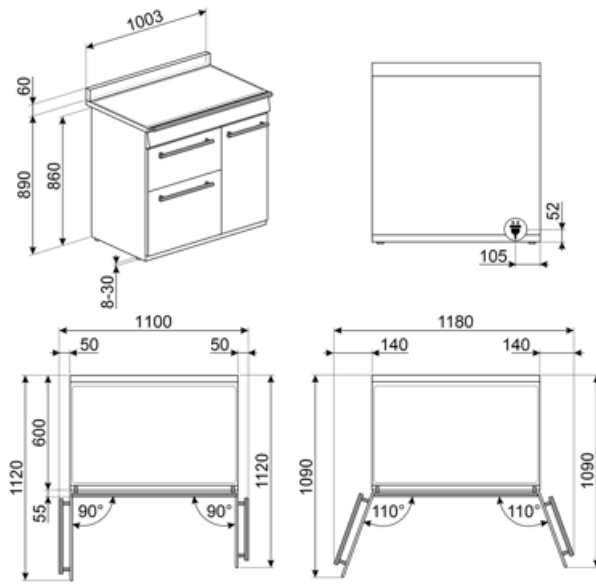

Not included accessories

AIRFRY

Forrólevegős sütő állvány AIRFRY . Ideális a hagyományos zsiradékban sütés reprodukálására, de kevesebb kalóriával és zsírral. Lehetővé teszi az olyan ételek gyors és egyszerű elkészítését, mint a sült krumpli, a sült zöldségek és a hal, tökéletes pirulást és ropogósra sütést biztosítva.



GTP

Részben kihúzható teleszkópos vezetősínek(1 szint), hagyományos sütőkhöz alkalmas. Rozsdamentes acél, garantálják a stabilitást és megkönnyítik a tálcák zökkenőmentes kihúzását.



BNP608T

8 mm mély teflonbevonatú tepsi, a rácsra kell helyezni



BN620-1

Zománcozott tepsi 45 cm-es és 60 cm-es sütőkhöz. Mélység 20 mm. Tökéletes a sós és édes sütemények széles skálájához.



SCRP

Karcolásmentes tűzhely kaparó – indukciós és kerámia főzőlapokhoz



TPKPLATE

Univerzális lemez indukciós, gáz-, kerámia- és elektromos főzőlapokhoz. Tapadásmentes felület ideális hal, tojás és zöldségek sütéséhez. Méretek: 410 X 240 mm.



SFLK1

Gyerekszár



PRTX

Tűzálló pizzakő fogantyúval. D=35 cm. Nem alkalmas mikrohullámú sütőkhöz. Gázsütőbe helyezhető, a sütőlapra kell tenni.



GRILLPLATE

Univerzális sütőlap indukciós, gáz-, kerámia- és elektromos főzőlapokhoz. Tapadásmentes felület, ideális húсок, sajtok és zöldségek sütéséhez. Méretek: 410 x 240 mm.



KITH103

Magasságnövelő készlet (950 mm), fekete, TR103 tűzhelyekhez (945-960 mm)



BBQ

Kétoldalas lemezes grillsütő. Alkalmas a szaftos és ropogós ételek sütőben történő elkészítéséhez a grillezés jellegzetes ízével. A bordázott oldal különösen alkalmas húсокhoz és sajtokhoz. A sima oldal halakhoz, tengeri ételekhez és zöldségekhez.



PALPZ

Pizzalapát összehajtható fogantyúval. Méretek H31,5 x M32,5 cm. Könnyen és kényelmesen használható és tárolható. Tökéletes pizza, kenyér és sós péksütemények biztonságos és professzionális tálalásához.



GTT

Teljesen kihúzható teleszkópos sínek (1 szint), hagyományos sütőkhöz alkalmas. Rozsdamentes acél, garantálják a stabilitást és megkönnyítik a tálcák zökkenőmentes kihúzását.



SMOLD

7 db-os szilikonforma készlet fagyaltokhoz, jégnyalókákhoz, pralinékhoz, jégkockákhoz vagy ételadaghoz. -60 °C és +230 °C között használható

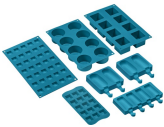



































BN640

Zománcozott tepsi 45 cm-es és 60 cm-es sütőkhöz. Mélység 540 mm. Tökéletes húsk és halak mártásban történő sütéséhez és piritásához. Könnyű és ropogós köretekkel való kísérletezéshez is ideális



Symbols glossary (TT)

-  **A:** Termék szárítási teljesítménye, A+++ és D / G között a termékcsaládtól függően
-  **Beépítés oszlopban:** Beépítés oszlopban
-  **Kiolvasztás idő szerint:** Kézi leolvasztás funkció. A beállított időtartam végén a funkció leáll.
-  **Hármas üvegezésű ajtók:** Üvegezett ajtók száma.
-  **Ever Clean zománc:** Az Ever Clean zománc elektrosztatikus módszerrel viszik fel, saroktól sarokig és széltől szelig, hogy megelőzze a repedést vagy törést az idő múlásával. Ez egy különleges pirolitikus zománc, ellenálló a savakkal szemben, amely amellett, hogy kellemesen fényes, elősegíti a sütő falainak jobb tisztítását az alacsonyabb porozitásnak köszönhetően. 850°C feletti hőmérsékleten égetik ki, és tudományosan meghatározott ütemben, lassan polimerizálják, így biztosítják az egyenletes vastagságot és szilárdságot. Az Ever Clean zománc kifogástalan felületet biztosít mind a sütő belsejében, mind a tepsiken, így a sütő felületei hihetetlenül könnyen karbantarthatók az idő múlásával, mivel a zsír kevésbé tapad meg sütés közben.
-  **Légkeveréses:** Intenzív és homogén hagyományos sütés, komplex receptekhez is alkalmas. A ventilátor aktív, és a hő egyidejűleg alulról és felülről érkezik. A légkeveréses sütés gyorsabb és homogénebb eredményt biztosít, az ételek kívül illatosak, belül pedig nedvesebbek maradnak. Ideális tészták, kekszek, sülték és sütemények készítéséhez.
-  **Hőlégbefúvás:** tökéletes funkció minden típusú étel finomabb elkészítéséhez. A hő a sütő hátuljából érkezik, gyorsan és egyenletesen oszlik el. A ventilátor aktív. Ideális több szinten történő sütéshez is, az illatok és ízek keveredése nélkül.
-  **Grill elem:** A grillezés kiváló eredményt ad a közepes és kisebb húsadagok sütésekor, különösen, ha (lehetőség szerint) grillsütővel kombináljuk. Ideális kolbász és szalonna sütéséhez is.
-  **B:** Termék energiabesorolása, A++ és D / G között a termékcsaládtól függően.
-  **Légűtő rendszer:** a biztonságos felületi hőmérséklet biztosítása érdekében.
-  **Kettős üvegezésű ajtók:** Üvegezett ajtók száma.
-  **ECO-logic:** az opció lehetővé teszi a készülék tényleges energiamegtakarításának korlátozását.
-  **Légkeverés alsó sütéssel:** a ventilátor és az alsó fűtőelem kombinációja önmagában lehetővé teszi, hogy a felületen már megsült, de belül át nem sült ételek gyorsabban elkészüljenek. Ez a rendszer olyan ételek készre sütéséhez ajánlott, amelyek a felszínen már jól átsültek, de belül még nem, ezért kissé magasabb hőfokot igényelnek. Ideális bármilyen típusú ételhez.
-  **Statikus:** Hagyományos sütés, amely egyszerre egy étel elkészítésére alkalmas. A ventilátor nem aktív, és a hő egyszerre jön alulról és felülről. A statikus sütés lassabb és finomabb, ideális a még belül is jól elkészített és száraz ételek elkészítéséhez. Ideális bármilyen típusú sütéshez, zsíros húshoz, kenyérhez, töltött süteményekhez.
-  **ECO:** alacsony energiafogyasztású sütés: ez a funkció különösen alkalmas alacsony energiafogyasztás mellett egy szinten történő sütésre. Minden típusú ételhez ajánlott, kivéve azokat, amelyek sok nedvességet tudnak előállítani (például a zöldségek). A maximális energiamegtakarítás és az idő csökkentése érdekében ajánlatos az ételt a sütőtér előmelegítése nélkül a sütőbe tenni
-  **Világítás**

- | | |
|---|---|
|  <p>Túlmelegedés elleni védelem: A vezérlőegység túlmelegedése esetén a főzőlapot automatikusan kikapcsoló biztonsági rendszer.</p> |  <p>Indukciós A főzőlapok működése az elektromágneses indukció elvén alapul. A hő közvetlenül a serpenyő alján keletkezik a főzőlappal való érintkezés során.</p> |
|  <p>Teljesen üveg belső ajtó: Teljesen üveg belső ajtó, egyetlen sík felület, amely könnyen tisztán tartható.</p> |  <p>A belső ajtóüveg néhány gyors mozdulattal eltávolítható a tisztításhoz.</p> |
|  <p>Oldalsó lámpák: Két szemben lévő oldalsó lámpa növeli a láthatóságot a sütőben.</p> |  <p>Tányérmelegítés: az edények melegítésére vagy melegen tartására szolgál. Helyezze a tepsit a legalsó polcra, és helyezze egymásra a felmelegítendő edényeket.</p> |
|  <p>A visszamaradó hő jelzése: Az üvegkerámia főzőlap kikapcsolása után a maradékhő-jelző mutatja, hogy melyik főzőzóna marad még forró. Amikor a hőmérséklet 60°C alá csökken, a kijelző kialszik.</p> |  <p>A sütőtérnek 2 különböző sütési szintje van.</p> |
|  <p>A sütőtérnek 4 különböző sütési szintje van.</p> |  <p>A sütőtérnek 9 különböző sütési szintje van.</p> |
|  <p>Teleszkópos sínek: lehetővé teszik az edény kihúzását és ellenőrzését anélkül, hogy teljesen ki kellene venni a sütőből.</p> |  <p>Elektronikus vezérlés: A sütő belsejében a hőmérsékletet 2-3°C pontossággal tudja tartani. Ez lehetővé teszi a hőmérséklet-változásra nagyon érzékeny ételek, például sütemények, szuflé, pudingok elkészítését.</p> |
|  <p>Billenő rács: a billenő rács könnyen kiakasztható, hogy a fűtőelemet elmozdíthassa és a készülék tetejét egyetlen egyszerű lépésben megtisztíthassa.</p> |  <p>Gőztisztítás: egyszerű tisztítási funkció gőzzel a sütőtérben lévő lerakódások fellazítására.</p> |
|  <p>A kapacitás a sütőtérben lévő hasznos tér méretét mutatja literben.</p> |  <p>A kapacitás a sütőtérben lévő hasznos tér méretét mutatja literben.</p> |
|  <p>A kapacitás a sütőtérben lévő hasznos tér méretét mutatja literben.</p> |  <p>...</p> |

Benefit (TT)

Valódi konvekció

A legkiválóbb főzőteljesítmény a keringetett szellőző levegőáramlásnak köszönhetően

Többszörös ventilátorok és fűtőelemek biztosítják a tökéletes aerodinamikus hőáramlást, lehetővé téve az egyenletes és gyorsabb főzést a sütőüregben.

Indukciós főzőlap

Az indukció gyors főzést és a hőmérséklet precíz vezérlését teszi lehetővé

Megfelelő edények használatával az indukciós főzőlap könnyen használható és karbantartható, továbbá biztonságos és készsége.

Gőztisztítás

Ha vizet helyez be a sütőüreg alján lévő mélyedésbe, gőz keletkezik, amely megpuhítja a szennyeződések, és megkönnyíti azok eltávolítását

Ha vizet helyez be a sütőüreg alján lévő mélyedésbe, gőz keletkezik, amely megpuhítja a szennyeződések, és megkönnyíti azok eltávolítását.

Érintésvezérlés

Az időzítés könnyű és intuitív beállítása egyetlen érintéssel

Egy turbina

A sütő egy körkörös fűtőelemes ventilátorral rendelkezik, amely lehetővé teszi a forgó hővel történő sütést

Hőszigetelt sütőüreg

A legjobb főzési teljesítmény a legmagasabb energiahatékonyságon

Tangenciális hűtés

Új hűtőrendszer tangenciális ventilátorral és légáramlással az ajtótól a fröccsenésgátlóig

Több szintű halogén világítás

Belső, különböző szintű halogén világítás tökéletes láthatóságot biztosít

Teleszkópos sínek

A tálcák könnyű kivétele és biztonságos behelyezése a sütőbe a teleszkópos vezetősíneknek köszönhetően

Állítható magasság

Az állítható lábaknak köszönhetően a tűzhely teteje szintbe állítható a munkalappal

Eltávolítható belső üveg

A belső ajtóüvegek könnyen leszerelhetők a teljes tisztításhoz

Többszintű főzés

Több főzési szint maximális használati rugalmasságot nyújt

Hideg ajtó

Bármely funkció során a külső üvegajtó hideg, így nem áll fenn égési sérülés veszélye

Meleglevegős sütő (AIRFRY opcionális tartozék)

Könnyebb és ízletesebb étel a meleglevegős sütőkosárnak köszönhetően (opcionális tartozék)

BBQ (opcionális tartozék)

Grillsütés közvetlenül a sütőben a kétoldalú grillsütővel (BBQ opcionális tartozék)

Pizza kő (opcionális tartozék)

Sütés hőálló kővel a puha és ropogós pizzához és az élesztős termékekhez (KŐ opcionális tartozék)