

TR103BL

Velikost vaříče	100x60 cm
Počet dutin s energetickým štítkem	2
Zdroj ohřevu dutiny	ELEKTRÍNA
Typ varné desky	Plyn
Type of main oven	Termo-ventilované
Typ druhé trouby	Termo-ventilované
Cleaning system main oven	Parní čištění
EAN kód	8017709237332
Třída energetické účinnosti	A
Třída energetické účinnosti, druhý vnitřní prostor	B











Aesthetics



Estetika	Victoria	Displej	5 elektronických tlačítek
Barva	Černá	Colour of buttons	Black
Vzhled	Victoria	Počet ovládacích prvků	10
Dvířka	S rámem	Serigraphy colour	Silver
Sokl	Ano	Rukojeť	Smeg Victoria
Typ stojanů na nádobí	Litina	Barva rukojeti	Kartáčovaná nerezová ocel
Barva varné desky	Černý smalt	Typ skla	Černá
Povrchová úprava ovládacího panelu	Smaltovaný kov	Sokl	Antracitová
Ovládací knoflíky	Smeg Victoria	Logo	assembled 50's
Barva ovládacích prvků	Nerezová ocel	Logo position	Upstand+ Command panel

Programy/funkce

Počet funkcí vaření	8
Tradiční funkce vaření	

 Statický	 Circulaire	 Turbodmychadlo
 Eco	 Malý gril	 Velký gril
 Ventilátorový gril (velký)	 Spodní část s ventilátorem	

Funkce čištění



Parní čištění



Programy/funkce pomocné trouby

Funkce vaření vnitřního prostoru 2 1
 Tradiční funkce vaření, vnitřní prostor 2



Circulaire

Programy/funkce třetí trouby

Počet funkcí třetí trouby 1
 Světlo v troubě 
 Plný gril 

Technické vlastnosti varné desky



Celkový počet varných zón 6

Přední levá - Plyn – 2 ultrarychlý (duální) - 4.20 kW

Zadní levá - Plyn – pomocný - 1.00 kW

Přední středová - Plyn – pomocný - 1.00 kW

Zadní středová - Plyn – polorychlý - 1.80 kW

Přední pravá - Plyn – polorychlý - 1.80 kW

Zadní pravá - Plyn – rychlý - 2.90 kW

Typ plynových hořáků Standardní

Automatické elektronické zapalování Ano

Plynové pojistné ventily Ano

Víčka hořáku Matná černá smaltovaná

Hlavní technické vlastnosti trouby



Počet světel 1
 Číslo ventilátoru 1
 Čistý objem vnitřního prostoru 61 l
 Hrubý objem, 1. vnitřní prostor 70 l
 Materiál vnitřní části Smalt Ever Clean
 Počet polic 4
 Typ polic Kovové police
 Typ osvětlení Halogenová
 Výkon osvětlení 40 W

Celkový počet dveřních skel 3
 Počet termoreflexních skel dveří 1
 Bezpečnostní termostat Ano
 Chladicí systém Tečna
 Rozměry použitelného vnitřního prostoru (V x Š x H) 316x460x412 mm
 Řízení teploty Elektromechanické
 Nižší výkon topného článku 1200 W

Nastavení doby vaření	Start a stop	Horní topný článek – výkon	1000 W
Otevírání dvířek	Boční otevírání	Grilovací prvek	1700 W
Boční otevírání dvířek	Ano	Velký gril – výkon	2700 W
Vyjímatelná dvířka	Ano	Kruhový topný článek – výkon	2000 W
Speciálně upravená vnitřní část skleněných dvířek	Ano	Typ grilu	Elektřina
		Výklopný gril	Ano

Možnosti hlavní trouby

Časovač	Ano	Minimální teplota	50 °C
Akustický alarm konce vaření	Ano	Maximální teplota	260 °C

Technické vlastnosti druhé trouby



Čistý objem druhého vnitřního prostoru	84 l	Vyjímatelná dvířka	Ano
Hrubý objem, 2. vnitřní prostor	94 l	Speciálně upravená vnitřní část skleněných dvířek	Ano
Materiál vnitřní části	Smalt Ever Clean	Vyjímatelná vnitřní dvířka	Ano
Počet polic	9	Celk. počet dveřních skel	2
Typ polic	Kovové police	Počet termoreflexních dveřních skel	1
Počet světel	1	Bezpečnostní termostat	Ano
Typ osvětlení	Halogenová	Chladicí systém	Tečna
Výkon osvětlení	40 W	Rozměry použitelného vnitřního prostoru (V x Š x H)	605x375x375 mm
Otevírání dvířek	Boční otevírání	Řízení teploty	Elektromechanické
Boční otevírání dvířek	Ano	Circular heating element - Power	2 x 1550 W

Možnosti pomocné trouby

Minimální teplota	50 °C	Maximální teplota	245 °C
-------------------	-------	-------------------	--------

Technické vlastnosti třetí trouby



Čistý objem, 3. vnitřní prostor	36 l	Vyjímatelná vnitřní dvířka	Ano
Hrubý objem, 3. vnitřní prostor	41 l	Celk. počet dveřních skel	3
Materiál vnitřní části	Smalt Ever Clean	Počet termoreflexních dveřních skel	1
Počet polic	2	Bezpečnostní termostat	Ano

Typ polic	Kovové police	Chladicí systém	Tečna
Počet světel	1	Rozměry použitelného vnitřního prostoru (V x Š x H)	169x440x443 mm
Typ osvětlení	Halogenová	Řízení teploty	Elektromechanické
Výkon osvětlení	40 W	Velký gril – výkon	2700 W
Otevírání dvířek	Dvířka dolů	Typ grilu	Elektrina
Vyjímatelná dvířka	Ano	Výklopný gril	Ano
Speciálně upravená vnitřní část skleněných dvířek	Ano		

Možnosti třetí trouby

Minimální teplota	50 °C	Maximální teplota	260 °C
-------------------	-------	-------------------	--------

Příslušenství v ceně pro hlavní troubu a varnou desku



Držák litinové Wok pánve	1	40 mm hluboký plech	1
Moka stojan z litiny	1	Grilovací mřížka	1
Stojan se zadním a bočním dorazem	2	Teleskopické vodící lišty, částečná extrakce	1

Příslušenství v ceně pro sekundární troubu



Rošt trouby se zadním dorazem	4	Stojan na talíř/ohříváč	1
-------------------------------	---	-------------------------	---

Příslušenství v ceně pro třetí troubu

Stojan se zadním a bočním dorazem	1	40 mm hluboký plech	1
-----------------------------------	---	---------------------	---

Elektrické připojení

Jmenovitý výkon elektrického připojení	8900 W	Type of electric cable installed	Yes, Single phase
Stávající	39 A	Typ elektrického kabelu	Yes, Double and Three Phase
Napětí	220-240 V	Frekvence	50/60 Hz
Napětí 2 (V)	380-415 V	Terminal block	5 poles

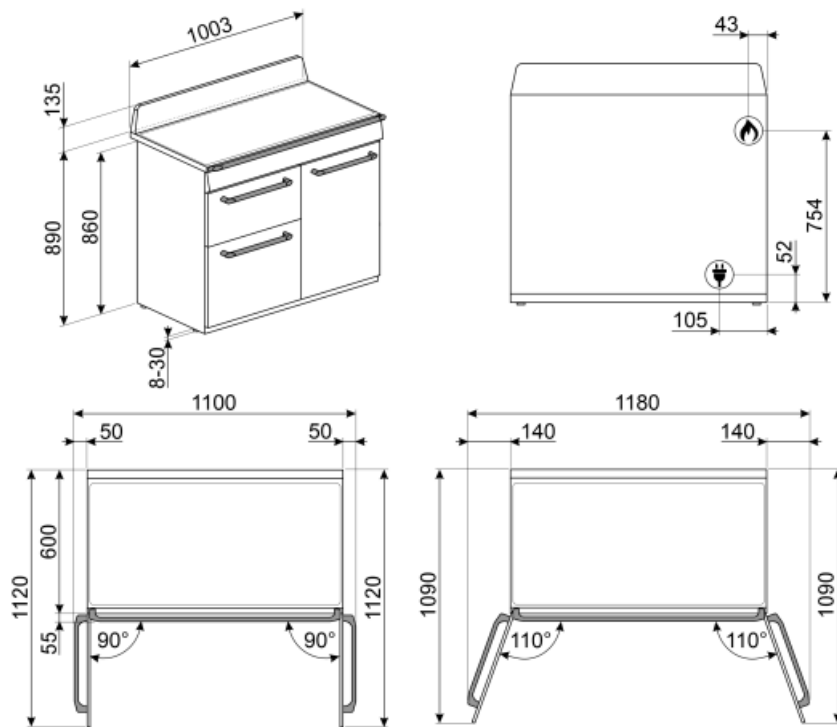

Not included accessories



TPKTR9

Grilovací talíř Teppanyaki pro sporáky Victoria TR9, Master a Sinfonia



AIRFRY

Air fryer rack AIRFRY . Ideal for recreating traditional frying in the oven, but with fewer calories and less fat. It allows you to cook quickly and simply dishes such as French fries, fried vegetables and fish, ensuring perfect browning and crispiness.



SFLK1

Dětská pojistka

GTP

Částečně extrahovatelná teleskopická vodítka (1 úroveň)
Extrakce: 300 mm Materiál: leštěná nerezová ocel AISI 430



PRTX

Žáruvzdorný kámen na pizzu s úchyty. P=35 cm Není vhodné pro mikrovlnné trouby. Vhodný pro plynové trouby, pokládá se na rošt.

BNP608T

Plech potažený teflonem, hloubka 8 mm, k umístění na rošt



BGTR9

Litinový grilovací plech vhodný pro sporáky 90 cm Victoria, 60 a 90 cm Master a Sinfonia

KIT1TR103

Ochrana proti postříkání zdi 100 x 75 cm vhodná pro sporáky TR103 Victoria, černá



BN620-1

Smaltovaný plech, 20 mm hluboký

KITH103

Sada pro prodloužení výšky (950 mm), vhodná pro sporáky TR103



BBQ

Double sided plate BBQ. Suitable for recreating succulent and crispy dishes in the oven with the typical taste of grilled cooking. The ribbed side is particularly suitable for meats and cheeses. The smooth side for fish, seafood and vegetables.



PALPZ

Lopata na pizzu se sklopnou rukojetí
šířka: 315 mm délka: 325 mm



GTT

Zcela extrahovatelná teleskopická vodítka (1 úroveň) Extrakce: 433 mm Materiál: leštěná nerezová ocel AISI 430



BN640

Smaltovaný plech, 40 mm hluboký



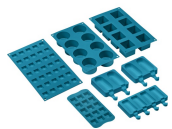















SMOLD

Sada 7 silikonových forem na zmrzliny, nanuky, pralinky, zmrzliny nebo porce jídla. Použitelné od -60 °C do +230 °C

Symbols glossary (TT)

- | | |
|---|--|
| <p>A A: Sušící výkon výrobku měřený od A+++ do D/G v závislosti na skupině výrobků</p> | <p>B B: Energetická třída výrobku měřená od A+++ do D/G v závislosti na skupině výrobků.</p> |
| <p> Pevné litinové stojany: pro maximální stabilitu a pevnost.</p> | <p> Systém chlazení vzduchem: pro zajištění bezpečných teplot povrchu.</p> |
| <p> Dvířka s dvojitým sklem: Počet skel dvířek.</p> | <p> Dvířka s trojitým sklem: Počet skel dvířek.</p> |
| <p> Smaltovaný interiér: Smaltovaný interiér všech pecí Smeg má speciální antacidový povrch, který pomáhá udržovat interiér čistý snížením množství přilnuté mastnoty z vaření.</p> | <p> Circogas: V plynových troubách ventilátor distribuuje teplo rychle a rovnoměrně po celém prostoru trouby, čímž se zabrání přenosu chuti při současném vaření několika různých pokrmů. V elektrických troubách tato kombinace rychleji dokončuje vaření jídel, která jsou hotová na povrchu, ale vyžadují delší vaření uvnitř bez dalšího gratinování.</p> |
| <p> Pouze horní a dolní topný článek: tradiční způsob vaření nejvhodnější pro jednotlivá jídla umístěná uprostřed trouby. Horní část trouby bude vždy nejteplejší. Ideální na pečení, ovocné koláče, chléb atd.</p> | <p> Circulaire: Kombinace ventilátoru a kruhového topného článku kolem něj poskytuje způsob vaření s horkým vzduchem. To poskytuje mnoho výhod, včetně nepotřebného předehtívání, pokud je doba vaření delší než 20 minut, žádný přenos chuti při vaření různých jídel najednou, méně energie a kratší doby vaření. Dobré pro všechny druhy jídla.</p> |
| <p> EKO: Kombinace grilu, ventilátoru a spodního topného článku je vhodná zejména pro vaření malých množství jídla.</p> | <p> Grilovací topný článek: Použití grilu přináší vynikající výsledky při vaření masa středních a malých porcí, zejména v kombinaci s Rotisserie (je-li to možné). Také ideální pro přípravu klobás a slaniny.</p> |
| <p> Grilovací topný článek: Použití grilu přináší vynikající výsledky při vaření masa středních a malých porcí, zejména v kombinaci s Rotisserie (je-li to možné). Také ideální pro přípravu klobás a slaniny.</p> | <p> Poloviční gril: Pro rychlé vaření a gratinování jídla. Nejlepších výsledků lze dosáhnout použitím horní police pro malé porce, spodní police pro větší porce, jako jsou kotlety nebo klobásy. U polovičního grilu se teplo generuje pouze ve středu článku, takže je ideální pro menší množství.</p> |
| <p> Ventilátor s grilovacím topným článkem: Ventilátor snižuje intenzivní teplo z grilu, poskytuje vynikající způsob grilování různých potravin, kotlet, steaků, klobás atd., čímž zajišťuje rovnoměrné gratinování a distribuci tepla, aniž by jídlo vyschlo. Dvě nejvyšší úrovně doporučené k použití a spodní část trouby mohou být použity k udržení jídel v teple, a zároveň jsou vynikajícím zařízením při vaření grilované snídaně. Poloviční gril (pouze střední porce) je ideální pro malé množství jídla.</p> | <p> Světlo</p> |



Circulaire element s horními a dolními topnými články: Použití ventilátoru s oběma prvky umožňuje rychlé a efektivní vaření jídel, ideální pro velká jídla, která vyžadují důkladné vaření. Nabízí podobný výsledek jako Rotisserie, s prouděním tepla kolem jídla, namísto pohybu samotného jídla, což umožňuje vařit jakékoli množství nebo tvar jídla.



Celoskleněné vnitřní dvířka: Celoskleněné vnitřní dvířka, jeden rovný povrch, který se snadno udržuje čistý.



Boční světla: Dvě protilehlá boční světla zvyšují viditelnost uvnitř trouby.



Ohřev: Možnost ohřevu jídla a udržení připravených pokrmů teplých.



Vnitřní prostor trouby má 2 různé úrovně vaření.



Vnitřní prostor trouby má 4 různé úrovně vaření.



Vnitřní prostor trouby má 9 různých úrovní vaření.



Teleskopické lišty: umožňují vytáhnout jídlo a zkontrolovat jej, aniž byste jej museli zcela vyjmout z trouby.



Elektronické ovládání: Umožňuje udržovat teplotu uvnitř trouby s přesností 2 – 3 °C. Umožňuje připravovat jídla, která jsou velmi citlivá na změny teploty, jako jsou koláče, suflé, pudinky.



Sklopný gril: sklopný gril lze snadno odpojit pro pohyb topného tělesa a čištění vrchní části spotřebiče v jednom jednoduchém kroku.



Ultra rychlé hořáky: Výkonné ultra rychlé hořáky nabízejí výkon až 5 kW.



Parní čištění: jednoduchá funkce čištění pomocí páry k uvolnění usazenin ve vnitřním prostoru trouby.



Objem udává množství použitelného prostoru v troubě v litrech.



Objem udává množství použitelného prostoru v troubě v litrech.



Objem udává množství použitelného prostoru v troubě v litrech.