

# TR103GR

Velikost vařiče	100x60 cm
Počet dutin s energetickým štítkem	2
Zdroj ohřevu dutiny	ELEKTRINA
Typ varné desky	Plyn
Type of main oven	Termo-ventilované
Typ druhé trouby	Termo-ventilované
Cleaning system main oven	Parní čištění
EAN kód	8017709294229
Třída energetické účinnosti	A
Třída energetické účinnosti, druhý vnitřní prostor	B



## Aesthetics



Vzhled	Victoria	Ovládací knoflíky	Smeg Victoria
Povrchová úprava ovládacího panelu	Smaltovaný kov	Barva ovládacích prvků	Nerezová ocel
Estetika	Victoria	Počet ovládacích prvků	10
Logo	assembled 50's	Serigraphy colour	Silver
Barva	Břidlicová šedá	Displej	5 elektronických tlačítek
Logo position	Upstand+ Command panel	Dvířka	S rámem
Povrchová úprava	Lesk	Typ skla	Černá
Sokl	Ano	Rukojeť	Smeg Victoria
Barva varné desky	Černý smalt	Barva rukojeti	Kartáčovaná nerezová ocel
Typ stojanů na nádobí	Litina	Sokl	Antracitová
Typ nastavení ovládní	Ovládací knoflíky		

## Programy/funkce

Počet funkcí vaření	5
Tradiční funkce vaření	



Statický



S ventilátorem



Circulaire



Eco



Spodní část s ventilátorem

### Další funkce

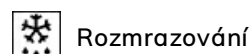

Rozmrazování

## Funkce čištění



Parní čištění



## Programy/funkce pomocné trouby

Funkce vaření vnitřního prostoru 2	1
Bottom element + fan	No
Bottom element + Upper element	No
Tradiční funkce vaření, vnitřní prostor 2	



Circulaire

## Programy/funkce třetí trouby

Počet funkcí třetí trouby	1
Světlo v troubě	
Plný gril	

## Technické vlastnosti varné desky

UR

### Celkový počet varných zón 6

Přední levá - Plyn - 2 ultrarychlý (duální) - 4.20 kW

Zadní levá - Plyn - pomocný - 1.00 kW

Přední středová - Plyn - pomocný - 1.00 kW

Zadní středová - Plyn - polorychlý - 1.80 kW

Přední pravá - Plyn - polorychlý - 1.80 kW

Zadní pravá - Plyn - rychlý - 2.90 kW

Typ plynových hořáků Standardní

Automatické Ano

elektronické zapalování

Plynové pojistné ventily Ano

Víčka hořáku Matná černá smaltovaná

## Hlavní technické vlastnosti trouby



Počet světel	1	Celkový počet dveřních skel	3
Číslo ventilátoru	1	Počet termoreflexních skel dveří	1
Čistý objem vnitřního prostoru	61 l	Bezpečnostní termostat	Ano
Hrubý objem, 1. vnitřní prostor	70 l	Chladicí systém	Tečna
Materiál vnitřní části	Smalt Ever Clean	Rozměry použitelného vnitřního prostoru (V x Š x H)	316x460x412 mm
Počet polic	4		
Typ polic	Kovové police		

Typ osvětlení	Halogenová	Řízení teploty	Elektromechanické
Výkon osvětlení	40 W	Nižší výkon topného článku	1200 W
Nastavení doby vaření	Start a stop	Horní topný článek – výkon	1000 W
Otevírání dvířek	Boční otevírání	Grilovací prvek	1700 W
Vyjímatelná dvířka	Ano	Velký gril – výkon	2700 W
Speciálně upravená vnitřní část skleněných dvířek	Ano	Kruhový topný článek – výkon	2000 W
		Typ grilu	Elektrina
		Výklopný gril	Ano

## Možnosti hlavní trouby

Časovač	Ano	Minimální teplota	50 °C
Akustický alarm konce vaření	Ano	Maximální teplota	260 °C

## Technické vlastnosti druhé trouby



Čistý objem druhého vnitřního prostoru	84 l	Speciálně upravená vnitřní část skleněných dvířek	Ano
Hrubý objem, 2. vnitřní prostor	94 l	Vyjímatelná vnitřní dvířka	Ano
Materiál vnitřní části	Smalt Ever Clean	Celk. počet dveřních skel	2
Počet polic	9	Počet termoreflexních dveřních skel	1
Typ polic	Kovové police	Bezpečnostní termostat	Ano
Počet světel	1	Chladicí systém	Tečna
Typ osvětlení	Halogenová	Rozměry použitelného vnitřního prostoru (V x Š x H)	605x375x375 mm
Výkon osvětlení	40 W	Řízení teploty	Elektromechanické
Otevírání dvířek	Boční otevírání	Circular heating element - Power	2 x 1550 W
Vyjímatelná dvířka	Ano		

## Možnosti pomocné trouby

Minimální teplota	50 °C	Maximální teplota	245 °C
-------------------	-------	-------------------	--------

## Technické vlastnosti třetí trouby



Čistý objem, 3. vnitřní prostor	36 l	Vyjímatelná vnitřní dvířka	Ano
		Celk. počet dveřních skel	3

Hrubý objem, 3. vnitřní prostor	41 l	Počet termoreflexních dveřních skel	1
Materiál vnitřní části	Smalt Ever Clean	Bezpečnostní termostat	Ano
Počet polic	2	Chladicí systém	Tečna
Typ polic	Kovové police	Rozměry použitelného vnitřního prostoru (V x Š x H)	169x440x443 mm
Počet světel	1	Řízení teploty	Elektromechanické
Typ osvětlení	Halogenová	Velký gril – výkon	2700 W
Výkon osvětlení	40 W	Typ grilu	Elektřina
Otevírání dvířek	Dvířka dolů	Výklopný gril	Ano
Vyjímatelná dvířka	Ano		
Speciálně upravená vnitřní část skleněných dvířek	Ano		

## Možnosti třetí trouby

Minimální teplota	50 °C	Maximální teplota	260 °C
-------------------	-------	-------------------	--------

## Příslušenství v ceně pro hlavní troubu a varnou desku



Držák litinové Wok pánve	1	40 mm hluboký plech	1
Moka stojan z litiny	1	Grilovací mřížka	1
Stojan se zadním a bočním dorazem	2	Teleskopické vodící lišty, částečná extrakce	1

## Příslušenství v ceně pro sekundární troubu



Rošt trouby se zadním dorazem	4	Stojan na talíř/ohříváč	1
-------------------------------	---	-------------------------	---

## Příslušenství v ceně pro třetí troubu

Stojan se zadním a bočním dorazem	1	40 mm hluboký plech	1
-----------------------------------	---	---------------------	---

## Elektrické připojení

Jmenovitý výkon elektrického připojení	8900 W	Typ elektrického kabelu	Ano, dvoufázové a třífázové
Stávající	39 A	Frekvence	50/60 Hz
Napětí	220-240 V	Terminal block	5 poles
Napětí 2 (V)	380-415 V	Zástrčka	Ne

Typ instalovaného  
elektrického kabelu

Ano, jednofázové

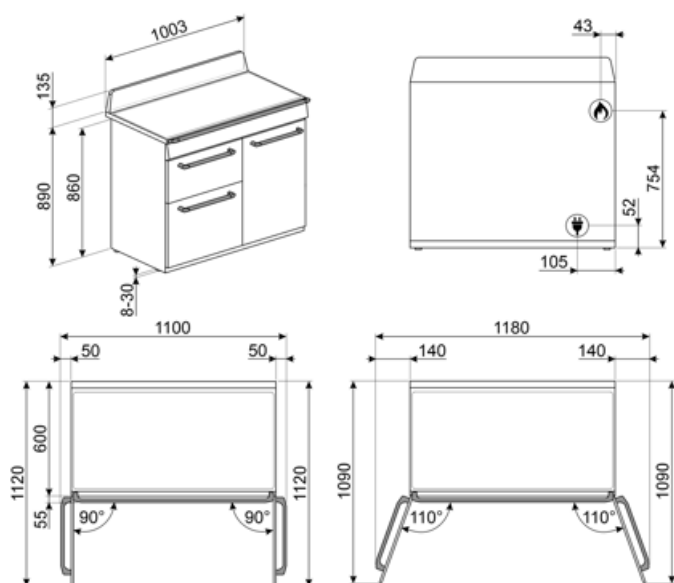

## Compatible Accessories

### AIRFRY

Air fryer rack AIRFRY. Ideal for recreating traditional frying in the oven, but with fewer calories and less fat. It allows you to cook quickly and simply dishes such as French fries, fried vegetables and fish, ensuring perfect browning and crispiness.



### BBQ

Double sided plate BBQ. Suitable for recreating succulent and crispy dishes in the oven with the typical taste of grilled cooking. The ribbed side is particularly suitable for meats and cheeses. The smooth side for fish, seafood and vegetables.



### BN640

Smaltovaný plech, 40 mm hluboký



### GTP

\*\*Částečně extrahovatelná teleskopická vodítka (1 úroveň)\*\* Extrakce: 300 mm  
Materiál: leštěná nerezová ocel AISI 430



### AIRFRY2

Nádoba horkovzdušné fritézy. Ideální pro nahrazení tradičního smažení v troubě, ale s menším množstvím kalorií a tuku. Umožňuje rychlou a jednoduchou přípravu pokrmů, jako jsou hranolky, smažená zelenina a ryby, a zajišťuje dokonalé propečení a křupavost.



### BN620-1

Smaltovaný plech, 20 mm hluboký



### BNP608T

Plech potažený teflonem, hloubka 8 mm, k umístění na rošt



### GTT

\*\*Zcela extrahovatelná teleskopická vodítka (1 úroveň)\*\* Extrakce: 433 mm  
Materiál: leštěná nerezová ocel AISI 430



### KIT1TR103

Ochrana proti postříkání zdi 100 x 75 cm vhodná pro sporáky TR103 Victoria, černá



### PALPZ

Lopata na pizzu se sklopnou rukojetí šířka: 315 mm délka: 325 mm



### SMOLD

Sada 7 silikonových forem na zmrzliny, nanuky, pralinky, zmrzliny nebo porce jídla. Použitelné od -60 °C do +230 °C

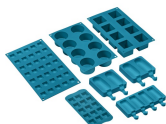

### KITH103

Sada pro prodloužení výšky (950 mm), vhodná pro sporáky TR103

































### SFLK1

Dětská pojistka



## Symbols glossary

 <p>A: Sušící výkon výrobku měřený od A+++ do D/G v závislosti na skupině výrobků</p>	 <p>B: Energetická třída výrobku měřená od A+++ do D/G v závislosti na skupině výrobků.</p>
 <p>Pevné litinové stojany: pro maximální stabilitu a pevnost.</p>	 <p>Instalace ve sloupci: Instalace ve sloupci</p>
 <p>System chlazení vzduchem: pro zajištění bezpečných teplot povrchu.</p>	 <p>Je-li přepínač na tomto symbolu, není možný ohřev, i když je termostat zapnutý.</p>
 <p>Dvířka s dvojitým sklem: Počet skel dvířek.</p>	 <p>Dvířka s trojitým sklem: Počet skel dvířek.</p>
 <p>Smaltovaný interiér: Smaltovaný interiér všech pecí Smeg má speciální antacidový povrch, který pomáhá udržovat interiér čistý snížením množství přilnuté mastnoty z vaření.</p>	 <p>Circogas: V plynových troubách ventilátor distribuuje teplo rychle a rovnoměrně po celém prostoru trouby, čímž se zabrání přenosu chuti při současném vaření několika různých pokrmů. V elektrických troubách tato kombinace rychleji dokončuje vaření jídel, která jsou hotová na povrchu, ale vyžadují delší vaření uvnitř bez dalšího gratinování.</p>
 <p>Ventilátor s horními a dolními topnými články: Cílem prvků v kombinaci s ventilátorem je zajistit rovnoměrnější teplo, což je podobný způsob jako u konvekčního vaření, takže je zapotřebí přehřev. Nejvhodnější pro jídla vyžadující pomalé vaření.</p>	 <p>Pouze horní a dolní topný článek: tradiční způsob vaření nejvhodnější pro jednotlivá jídla umístěná uprostřed trouby. Horní část trouby bude vždy nejteplejší. Ideální na pečení, ovocné koláče, chléb atd.</p>
 <p>Circulaire: Kombinace ventilátoru a kruhového topného článku kolem něj poskytuje způsob vaření s horkým vzduchem. To poskytuje mnoho výhod, včetně nepotřebného přehřívání, pokud je doba vaření delší než 20 minut, žádný přenos chuti při vaření různých jídel najednou, méně energie a kratší doby vaření. Dobré pro všechny druhy jídla.</p>	 <p>EKO: Kombinace grilu, ventilátoru a spodního topného článku je vhodná zejména pro vaření malých množství jídla.</p>
 <p>Grilovací topný článek: Použití grilu přináší vynikající výsledky při vaření masa středních a malých porcí, zejména v kombinaci s Rotisserie (je-li to možné). Také ideální pro přípravu klobás a slaniny.</p>	 <p>Světlo</p>
 <p>Celoskleněné vnitřní dvířka: Celoskleněné vnitřní dvířka, jeden rovný povrch, který se snadno udržuje čistý.</p>	 <p>Boční světla: Dvě protilehlá boční světla zvyšují viditelnost uvnitř trouby.</p>
 <p>Ohřev: Možnost ohřevu jídla a udržení připravených pokrmů teplých.</p>	 <p>Vnitřní prostor trouby má 2 různé úrovně vaření.</p>
 <p>Vnitřní prostor trouby má 4 různé úrovně vaření.</p>	 <p>Vnitřní prostor trouby má 9 různé úrovně vaření.</p>
 <p>Teleskopické lišty: umožňují vytáhnout jídlo a zkontrolovat jej, aniž byste jej museli zcela vyjmout z trouby.</p>	 <p>Elektronické ovládnání: Umožňuje udržovat teplotu uvnitř trouby s přesností 2 – 3 °C. Umožňuje připravovat jídla, která jsou velmi citlivá na změny teploty, jako jsou koláče, suflé, pudinky.</p>

- 
-  Sklopný gril: sklopný gril lze snadno odpojit pro pohyb topného tělesa a čištění vrchní části spotřebiče v jednom jednoduchém kroku.
-  Parní čištění: jednoduchá funkce čištění pomocí páry k uvolnění usazenin ve vnitřním prostoru trouby.
-  Objem udává množství použitelného prostoru v troubě v litrech.
-  Ovládání knoflíky
-  Ultra rychlé hořáky: Výkonné ultra rychlé hořáky nabízejí výkon až 5 kW.
-  Objem udává množství použitelného prostoru v troubě v litrech.
-  Objem udává množství použitelného prostoru v troubě v litrech.

---

## Benefit (TT)

---

### **Plynový sporák**

Plyn zajišťuje trvalou regulaci zdroje tepla a změna teploty je okamžitá

Vybaveno termočlánkem, který pro větší bezpečnost přeruší přívod plynu, pokud plamen vyhasne.

### **Parní čištění**

Napuštěním vody do důlku na dně komory se generuje pára, která změkčuje usazeniny a usnadňuje jejich odstranění

Napuštěním vody do důlku na dně komory se generuje pára, která změkčuje usazeniny a usnadňuje jejich odstranění.

### **Ovládání tlačítka**

Snadné a intuitivní nastavení časovače pomocí jednoduchých tlačítek

### **Skutečná konvekce**

Nejlepší výkony vaření/pečení zaručuje větrané cirkulační proudění

Více ventilátorů a topných těles zajistí dokonalé aerodynamické proudění tepla, které umožňuje rovnoměrné a rychlejší vaření/pečení uvnitř komory.

### **Víceúrovňové vaření/pečení**

Několik úrovní přípravy pokrmů umožňuje maximální flexibilitu použití

### **Víceúrovňové halogenové osvětlení**

Vnitřní halogenové osvětlení na různých úrovních zaručuje vynikající viditelnost

### **Tangenciální chlazení**

Nový chladič systém s tangenciálním ventilátorem a prouděním vzduchu od dveří ke splashback stěně

### **Teleskopická vodítka**

Snadné vytahování a bezpečné zasunování plechů do trouby díky teleskopickým vodítkům

### **Nastavitelná výška**

Varná deska v jedné rovině s pracovní plochou díky nastavitelným nožičkám

### **Studené dveře**

Při jakékoli funkci je vnější sklo dveří studené, takže nehrozí nebezpečí popálení

### **Fritování vzduchem (AIRFRY volitelné příslušenství)**

Lehčí a chutnější jídlo díky airfry - košíku na fritování vzduchem (volitelné příslušenství)

#### **BBQ (volitelné příslušenství)**

Grilování přímo v troubě s oboustranným grilem (volitelné příslušenství BBQ)

#### **Kámen na pizzu (volitelné příslušenství)**

Pečení se žáruvzdorným kamenem pro měkkou a křupavou pizzu a kynuté výrobky (volitelné příslušenství STONE)

#### **Izotermická komora**

Nejlepší výkon vaření/pečení při nejvyšší energetické účinnosti

#### **Samostatná turbína**

Trouba je vybavena ventilátorem s kruhovým topným tělesem, které umožňuje vaření/pečení s rotujícím ohřevem