

## TR103IBL2

Velikost vaříče	100x60 cm
Počet dutin s energetickým štítkem	2
Zdroj ohřevu dutiny	ELEKTRINA
Typ varné desky	Indukce
Type of main oven	Termo-ventilované
Typ druhé trouby	Termo-ventilované
Cleaning system main oven	Parní čištění
EAN kód	8017709312404
Třída energetické účinnosti	A
Třída energetické účinnosti, druhý vnitřní prostor	B



## Aesthetics



Vzhled	Victoria	Ovládací knoflíky	Smeg Victoria
Povrchová úprava ovládacího panelu	Smaltovaný kov	Barva ovládacích prvků	Nerezová ocel
Estetika	Victoria	Počet ovládacích prvků	9
Logo	assembled 50's	Serigraphy colour	Silver
Barva	Černá	Displej	5 elektronických tlačítek
Logo position	Upstand+ Command panel	Dvířka	S rámem
Povrchová úprava	Lesk	Typ skla	Černá
Sokl	Ano	Rukojeť	Smeg Victoria
Barva varné desky	Černý smalt	Barva rukojeti	Kartáčovaná nerezová ocel
Typ nastavení ovládní	Ovládací knoflíky	Sokl	Antracitová

## Programy/funkce

Počet funkcí vaření	6
Tradiční funkce vaření	



Statický

Spodní část s ventilátorem + parní  
čištění



S ventilátorem



Circulaire



Eco

## Další funkce

 Rozmrazování podle času

## Funkce čištění



 Parní čištění

## Programy/funkce pomocné trouby

Funkce vaření vnitřního prostoru 2	1
Bottom element + fan	No
Bottom element + Upper element	No
Tradiční funkce vaření, vnitřní prostor 2	

 Circulaire

## Programy/funkce třetí trouby

Počet funkcí třetí trouby	1
Světlo v troubě	
Plný gril	

## Technické vlastnosti varné desky



### Celkový počet varných zón 5

Přední levá - Indukční – jediná - 1.30 kW - Booster 1.40 kW - - Ø 21.0 cm

Zadní levá - Indukční – jediná - 2.30 kW - Booster 3.00 kW - - Ø 18.0 cm

Středová - Indukční – jediná - 2.30 kW - Booster 3.00 kW - - Ø 27.0 cm

Zadní pravá - Indukční – jediná - 1.30 kW - Booster 1.40 kW - - Ø 18.0 cm

Přední pravá - Indukční – jediná - 2.30 kW - Booster 3.00 kW - - Ø 21.0 cm

Automatické vypnutí při přehřátí	Ano	Indikátor vybrané zóny	Ano
----------------------------------	-----	------------------------	-----

Automatická detekce nádobí	Ano
----------------------------	-----

## Hlavní technické vlastnosti trouby



Počet světel	1	Vyjímatelná dvířka	Ano
Číslo ventilátoru	1	Speciálně upravená vnitřní část skleněných dvířek	Ano
Čistý objem vnitřního prostoru	61 l	Celkový počet dveřních skel	3
Hrubý objem, 1. vnitřní prostor	70 l		

<b>Materiál vnitřní části</b>	Smalt Ever Clean	<b>Počet termoreflexních skel dveří</b>	1
<b>Počet polic</b>	4	<b>Bezpečnostní termostat</b>	Ano
<b>Typ polic</b>	Kovové police	<b>Chladicí systém</b>	Tečna
<b>Typ osvětlení</b>	Halogenová	<b>Rozměry použitelného vnitřního prostoru (V x Š x H)</b>	316x460x412 mm
<b>Výkon osvětlení</b>	40 W	<b>Řízení teploty</b>	Elektromechanické
<b>Nastavení doby vaření</b>	Start a stop	<b>Nižší výkon topného článku</b>	1200 W
<b>Otevírání dvířek</b>	Boční otevírání	<b>Horní topný článek – výkon</b>	1000 W
		<b>Kruhový topný článek – výkon</b>	2000 W

## Možnosti hlavní trouby

<b>Časovač</b>	Ano	<b>Minimální teplota</b>	50 °C
<b>Akustický alarm konce vaření</b>	Ano	<b>Maximální teplota</b>	250 °C

## Technické vlastnosti druhé trouby



<b>Číslo ventilátoru</b>	2	<b>Vyjímatelná dvířka</b>	Ano
<b>Čistý objem druhého vnitřního prostoru</b>	84 l	<b>Speciálně upravená vnitřní část skleněných dvířek</b>	Ano
<b>Hrubý objem, 2. vnitřní prostor</b>	94 l	<b>Vyjímatelná vnitřní dvířka</b>	Ano
<b>Materiál vnitřní části</b>	Smalt Ever Clean	<b>Celk. počet dveřních skel</b>	2
<b>Počet polic</b>	9	<b>Počet termoreflexních dveřních skel</b>	1
<b>Typ polic</b>	Kovové police	<b>Bezpečnostní termostat</b>	Ano
<b>Počet světel</b>	1	<b>Chladicí systém</b>	Tečna
<b>Typ osvětlení</b>	Halogenová	<b>Rozměry použitelného vnitřního prostoru (V x Š x H)</b>	605x375x375 mm
<b>Výkon osvětlení</b>	40 W	<b>Řízení teploty</b>	Elektromechanické
<b>Otevírání dvířek</b>	Boční otevírání	<b>Circular heating element - Power</b>	2 x 1550 W

## Možnosti pomocné trouby

<b>Minimální teplota</b>	50 °C	<b>Maximální teplota</b>	245 °C
--------------------------	-------	--------------------------	--------

## Technické vlastnosti třetí trouby



Čistý objem, 3. vnitřní prostor	36 l	Vyjímatelná vnitřní dvířka	Ano
Hrubý objem, 3. vnitřní prostor	41 l	Celk. počet dveřních skel	3
Materiál vnitřní části	Smalt Ever Clean	Počet termoreflexních dveřních skel	1
Počet polic	2	Bezpečnostní termostat	Ano
Typ polic	Kovové police	Chladicí systém	Tečna
Počet světel	1	Rozměry použitelného vnitřního prostoru (V x Š x H)	169x440x443 mm
Typ osvětlení	Halogenová	Řízení teploty	Elektromechanické
Výkon osvětlení	40 W	Velký gril – výkon	2700 W
Otevírání dvířek	Dvířka dolů	Typ grilu	Elektrina
Vyjímatelná dvířka	Ano	Výklopný gril	Ano
Speciálně upravená vnitřní část skleněných dvířek	Ano		

## Možnosti třetí trouby

Minimální teplota	50 °C	Maximální teplota	260 °C
-------------------	-------	-------------------	--------

## Příslušenství v ceně pro hlavní troubu a varnou desku



Stojan se zadním a bočním dorazem	2	Grilovací mřížka	1
40 mm hluboký plech	1	Teleskopické vodící lišty, částečná extrakce	1

## Příslušenství v ceně pro sekundární troubu



Rošt trouby se zadním dorazem	4	Stojan na talíř/ohřivač	1
-------------------------------	---	-------------------------	---

## Příslušenství v ceně pro třetí troubu

Stojan se zadním a bočním dorazem	1	40 mm hluboký plech	1
-----------------------------------	---	---------------------	---

## Elektrické připojení

Jmenovitý výkon elektrického připojení	15400 W	Power supply cable length	150 cm
Stávající	43 A	Typ elektrického kabelu	Ano, dvoufázové a třífázové
Napětí	220-240 V	Frekvence	50/60 Hz
Napětí 2 (V)	380-415 V	Terminal block	5 poles
		Zástrčka	Ne

Typ instalovaného  
elektrického kabelu

Ano, jednofázové

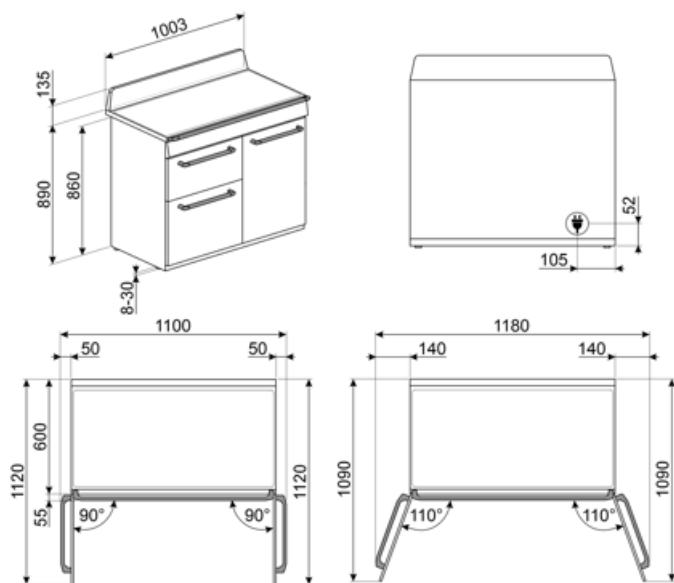

## Compatible Accessories

### AIRFRY

Air fryer rack AIRFRY. Ideal for recreating traditional frying in the oven, but with fewer calories and less fat. It allows you to cook quickly and simply dishes such as French fries, fried vegetables and fish, ensuring perfect browning and crispiness.



### BBQ

Double sided plate BBQ. Suitable for recreating succulent and crispy dishes in the oven with the typical taste of grilled cooking. The ribbed side is particularly suitable for meats and cheeses. The smooth side for fish, seafood and vegetables.



### BN640

Smaltovaný plech, 40 mm hluboký



### GRILLPLATE

Univerzální rošt pro indukční, plynové, sklokeramické a elektrické varné desky. Nepřílnavý povrch je ideální pro přípravu masa, sýra a zeleniny. Rozměry: 410 x 240 mm.



### GTT

\*\*Zcela extrahovatelná teleskopická vodítka (1 úroveň)\*\* Extrakce: 433 mm  
Materiál: leštěná nerezová ocel AISI 430



### KITH103

Sada pro prodloužení výšky (950 mm), vhodná pro sporáky TR103



### SCRP

Stěrka na indukční a keramické varné desky a teppanyaki



### AIRFRY2

Nádoba horkovzdušné fritézy. Ideální pro nahrazení tradičního smažení v troubě, ale s menším množstvím kalorií a tuku. Umožňuje rychlou a jednoduchou přípravu pokrmů, jako jsou hranolky, smažená zelenina a ryby, a zajišťuje dokonalé propečení a křupavost.



### BN620-1

Smaltovaný plech, 20 mm hluboký



### BNP608T

Plech potažený teflonem, hloubka 8 mm, k umístění na rošt



### GTP

\*\*Částečně extrahovatelná teleskopická vodítka (1 úroveň)\*\*  
Extrakce: 300 mm Materiál: leštěná nerezová ocel AISI 430



### KIT1TR103

Ochrana proti postříkání zdi 100 x 75 cm vhodná pro sporáky TR103 Victoria, černá



### PALPZ

Lopata na pizzu se sklopnou rukojetí  
Šířka: 315 mm délka: 325 mm



### SFLK1

Dětská pojistka





### SMOLD

























Sada 7 silikonových forem na zmrzliny, nanuky, pralinky, zmrzliny nebo porce jídla. Použitelné od -60 °C do +230 °C











### TPKPLATE

Univerzální deska pro indukční, plynové, sklokeramické a elektrické varné desky. Nepřilnavý povrch je ideální pro přípravu ryb, vajec a zeleniny. Rozměry: 410 X 240 mm.

## Symbols glossary

	Dětský zámek: některé modely jsou vybaveny zařízením pro uzamčení programu/cyklu, takže jej nelze omylem změnit.		A: Sušící výkon výrobku měřený od A+++ do D/G v závislosti na skupině výrobků
	Instalace ve sloupci: Instalace ve sloupci		System chlazení vzduchem: pro zajištění bezpečných teplot povrchu.
	B: Energetická třída výrobku měřená od A+++ do D/G v závislosti na skupině výrobků.		Rozmrazování podle času: pomocí této funkce se automaticky určuje doba rozmrazování potravin.
	Dvířka s dvojitým sklem: Počet skel dvířek.		Dvířka s trojitým sklem: Počet skel dvířek.
	ECO-logika: možnost umožňuje omezit výkon spotřebiče a dosáhnout skutečnou úsporu energie.		Smaltovaný interiér: Smaltovaný interiér všech pecí Smeg má speciální antacidový povrch, který pomáhá udržovat interiér čistý snížením množství přilnuté mastnoty z vaření.
	Ventilátor s horními a dolními topnými články: Cílem prvků v kombinaci s ventilátorem je zajistit rovnoměrnější teplo, což je podobný způsob jako u konvekčního vaření, takže je zapotřebí předehřev. Nejvhodnější pro jídla vyžadující pomalé vaření.		Pouze horní a dolní topný článek: tradiční způsob vaření nejvhodnější pro jednotlivá jídla umístěná uprostřed trouby. Horní část trouby bude vždy nejteplejší. Ideální na pečení, ovocné koláče, chléb atd.
	Circulaire: Kombinace ventilátoru a kruhového topného článku kolem něj poskytuje způsob vaření s horkým vzduchem. To poskytuje mnoho výhod, včetně nepotřebného předehřívání, pokud je doba vaření delší než 20 minut, žádný přenos chuti při vaření různých jídel najednou, méně energie a kratší doby vaření. Dobré pro všechny druhy jídla.		EKO: Kombinace grilu, ventilátoru a spodního topného článku je vhodná zejména pro vaření malých množství jídla.
	Grilovací topný článek: Použití grilu přináší vynikající výsledky při vaření masa středních a malých porcí, zejména v kombinaci s Rotisserie (je-li to možné). Také ideální pro přípravu klobás a slaniny.		Světlo
	Ochrana proti přehřátí: Bezpečnostní systém, který automaticky vypne varnou desku v případě přehřátí řídicí jednotky.		Indukce: Provoz těchto varných desek je založen na principu elektromagnetické indukce. Teplo vzniká přímo ve spodní části nádoby během jeho kontaktu s varnou deskou.
	Celoskleněné vnitřní dvířka: Celoskleněné vnitřní dvířka, jeden rovný povrch, který se snadno udržuje čistý.		Boční světla: Dvě protilehlá boční světla zvyšují viditelnost uvnitř trouby.
	Ohřev: Možnost ohřevu jídla a udržení připravených pokrmů teplých.		Vnitřní prostor trouby má 2 různé úrovně vaření.
	Vnitřní prostor trouby má 4 různé úrovně vaření.		Vnitřní prostor trouby má 9 různé úrovně vaření.

- 
- |  |   |
|--|---|
|  <p>Teleskopické lišty: umožňují vytáhnout jídlo a zkontrolovat jej, aniž byste jej museli zcela vyjmout z trouby.</p>                       |  <p>Elektronické ovládnání: Umožňuje udržovat teplotu uvnitř trouby s přesností 2 – 3 °C. Umožňuje připravovat jídla, která jsou velmi citlivá na změny teploty, jako jsou koláče, suflé, pudinky.</p> |
|  <p>Sklopný gril: sklopný gril lze snadno odpojit pro pohyb topného tělesa a čištění vrchní části spotřebiče v jednom jednoduchém kroku.</p> |  <p>Parní čištění: jednoduchá funkce čištění pomocí páry k uvolnění usazenin ve vnitřním prostoru trouby.</p>  |
|  <p>Objem udává množství použitelného prostoru v troubě v litrech.</p>   |  <p>Objem udává množství použitelného prostoru v troubě v litrech.</p>   |
|  <p>Objem udává množství použitelného prostoru v troubě v litrech.</p>   |  <p>Ovládnání knoflíky</p>   |

---

## Benefit (TT)

---

### **Indukční sporák**

Indukce nabízí rychlé vaření a přesnou regulaci teploty

Při použití vhodného nádobí se indukce snadno používá a udržuje, je bezpečná a pohotová.

### **Parní čištění**

Napuštěním vody do důlku na dně komory se generuje pára, která změkčuje usazeniny a usnadňuje jejich odstranění

Napuštěním vody do důlku na dně komory se generuje pára, která změkčuje usazeniny a usnadňuje jejich odstranění.

### **Ovládání tlačítka**

Snadné a intuitivní nastavení časovače pomocí jednoduchých tlačítek

### **Skutečná konvekce**

Nejlepší výkony vaření/pečení zaručuje větrané cirkulační proudění

Více ventilátorů a topných těles zajistí dokonalé aerodynamické proudění tepla, které umožňuje rovnoměrné a rychlejší vaření/pečení uvnitř komory.

### **Víceúrovňové vaření/pečení**

Několik úrovní přípravy pokrmů umožňuje maximální flexibilitu použití

### **Víceúrovňové halogenové osvětlení**

Vnitřní halogenové osvětlení na různých úrovních zaručuje vynikající viditelnost

### **Tangenciální chlazení**

Nový chladič systém s tangenciálním ventilátorem a prouděním vzduchu od dveří ke splashback stěně

### **Teleskopická vodítka**

Snadné vytahování a bezpečné zasunování plechů do trouby díky teleskopickým vodítkům

### **Nastavitelná výška**

Varná deska v jedné rovině s pracovní plochou díky nastavitelným nožičkám

### **Izotermická komora**

Nejlepší výkon vaření/pečení při nejvyšší energetické účinnosti

### **BBQ (volitelné příslušenství)**

Grilování přímo v troubě s oboustranným grilem (volitelné příslušenství BBQ)

#### **Kámen na pizzu (volitelné příslušenství)**

Pečení se žáruvzdorným kamenem pro měkkou a křupavou pizzu a kynuté výrobky (volitelné příslušenství STONE)

#### **Studené dveře**

Při jakékoli funkci je vnější sklo dveří studené, takže nehrozí nebezpečí popálení

#### **Fritování vzduchem (AIRFRY volitelné příslušenství)**

Lehčí a chutnější jídlo díky airfry - košíku na fritování vzduchem (volitelné příslušenství)

#### **Samostatná turbína**

Trouba je vybavena ventilátorem s kruhovým topným tělesem, které umožňuje vaření/pečení s rotujícím ohřevem