

TR103IBL2

Veľkosť sporáka	100x60 cm
Počet vnútorných priestorov s energetickým štítkom	2
Zdroj tepla vnútorný priestor	ELEKTRINA
Typ varnej dosky	Indukcia
Typ hlavnej rúry	Vyhrievanie s vetraním
Typ druhej rúry	Vyhrievanie s vetraním
Čistiaci systém hlavnej rúry	Čistenie parou
Kód EAN	8017709312404
Trieda energetickej účinnosti	A
Trieda energetickej účinnosti, druhý vnútorný priestor	B



Estetica



Dizajn	Victoria	Regulačné kolieska	Smeg Victoria
Povrchová úprava ovládacieho panela	Smaltovaný kov	Farba ovládačov	Nehrdzavejúca oceľ
Estetica	Victoria	Počet ovládačov	9
Logo	assembled 50's	Serigraphy colour	Silver
Farba	Čierna	Displej	5 elektronických tlačidiel
Logo position	Upstand+ Command panel	Dvierka	Biely rám
Povrchová úprava	Lesklá	Typ skla	Čierna
Sokel	Áno	Rukoväť	Smeg Victoria
Farba varnej dosky	Čierny smalt	Farba rukoväti	Leštená nehrdzavejúca oceľ
Typ nastavenia ovládačov varnej dosky	Regulačné kolieska	Podstavec	Antracitový

Programy/funkcie

Počet funkcií varenia	6
Funkcie tradičného varenia	



Statická

Spodok s ventilátorom + čistenie parou



S ventilátorom



Kruhové výhrevné teleso



Eco

Ďalšie funkcie

 Rozmrazovanie podľa času

Funkcie čistenia



 Čistenie parou

Programy/funkcie pomocná rúra

Funkcie varenia vnútorný priestor 2	1
Bottom element + fan	No
Bottom element + Upper element	No
Funkcie tradičného varenia, vnútorný priestor 2	

 Kruhové výhrevné teleso

Programy/funkcie tretia rúra

Počet funkcií tretej rúry	1
Osvetlenie rúry	
Plný gril	

Technické údaje varnej dosky



Celkový počet varných zón 5

Predný vľavo - Indukcia – jednoduchý - 1.30 kW - Booster 1.40 kW - - Ø 21.0 cm

Zadný ľavý - Indukcia – jednoduchý - 2.30 kW - Booster 3.00 kW - - Ø 18.0 cm

Centrálny - Indukcia – jednoduchý - 2.30 kW - Booster 3.00 kW - - Ø 27.0 cm

Zadný pravý - Indukcia – jednoduchý - 1.30 kW - Booster 1.40 kW - - Ø 18.0 cm

Predný vpravo - Indukcia – jednoduchý - 2.30 kW - Booster 3.00 kW - - Ø 21.0 cm

Automatické vypnutie pri prehriatí	Áno	Indikátor zvolenej zóny	Áno
------------------------------------	-----	-------------------------	-----

Automatická detekcia varnej nádoby	Áno
------------------------------------	-----

Technické údaje hlavnej rúry



Počet svetiel	1	Vyberateľné dvierka	Áno
Číslo ventilátora	1	Plne presklené vnútorné dvierka	Áno
Čistý objem vnútorného priestoru	61 l	Celkový počet skiel dvierok	3
Hrubý objem, 1. vnútorný priestor	70 l		

Materiál vnútorného priestoru	Smalt Ever Clean	Počet termoreflexných skiel dvierok	1
Počet políc	4	Bezpečnostný termostat	Áno
Typ políc	Kovové regály	Chladiaci systém	Tangenciálny
Typ osvetlenia	Halogén	Rozmery užitočného vnútorného priestoru (VxŠxH)	316x460x412 mm
Svetelný výkon	40 W	Ovládanie teploty	Elektromechanický
Nastavenie času varenia	Štart a stop	Spodné výhrevné teleso - výkon	1200 W
Otváranie dvierok	Otváranie z boku	Vrchné výhrevné teleso - výkon	1000 W
		Kruhové výhrevné teleso - výkon	2000 W

Možnosti hlavnej rúry

Časovač	Áno	Minimálna teplota	50 °C
Koniec akustického alarmu pri varení	Áno	Maximálna teplota	250 °C

Technické údaje druhej rúry



Číslo ventilátora	2	Vyberateľné dvierka	Áno
Čistý objem druhého vnútorného priestoru	84 l	Plne presklené vnútorné dvierka	Áno
Hrubý objem, 2. vnútorný priestor	94 l	Vyberateľné vnútorné dvierka	Áno
Materiál vnútorného priestoru	Smalt Ever Clean	Celkový počet skiel dvierok	2
Počet políc	9	Počet termoreflexných skiel dvierok	1
Typ políc	Kovové regály	Bezpečnostný termostat	Áno
Počet svetiel	1	Chladiaci systém	Tangenciálny
Typ osvetlenia	Halogén	Rozmery užitočného vnútorného priestoru (VxŠxH)	605x375x375 mm
Svetelný výkon	40 W	Ovládanie teploty	Elektromechanický
Otváranie dvierok	Otváranie z boku	Circular heating element - Power	2 x 1550 W

Možnosti pomocnej rúry

Minimálna teplota	50 °C	Maximálna teplota	245 °C
-------------------	-------	-------------------	--------

Technické údaje tretej rúry



Čistý objem, 3. vnútorný priestor	36 l	Vyberateľné vnútorné dvierka	Áno
Hrubý objem, 3. vnútorný priestor	41 l	Celkový počet skiel dvierok	3
Materiál vnútorného priestoru	Smalt Ever Clean	Počet termoreflexných skiel dvierok	1
Počet políc	2	Bezpečnostný termostat	Áno
Typ políc	Kovové regály	Chladiaci systém	Tangenciálny
Počet svetiel	1	Rozmery užitočného vnútorného priestoru (VxŠxH)	169x440x443 mm
Typ osvetlenia	Halogén	Ovládanie teploty	Elektromechanický
Svetelný výkon	40 W	Veľký gril – výkon	2700 W
Otváranie dvierok	Klapka dole	Typ grilu	Elektrický
Vyberateľné dvierka	Áno	Sklopný gril	Áno
Plne presklené vnútorné dvierka	Áno		

Možnosti tretej rúry

Minimálna teplota	50 °C	Maximálna teplota	260 °C
-------------------	-------	-------------------	--------

Vrátane príslušenstva pre hlavnú rúru a varnú dosku



Regál so spätnou a bočnou zarážkou	2	Mriežka grilu	1
Plech s hĺbkou 40 mm	1	Výsuvné vodiace koľajnice, čiastočné vysunutie	1

Vrátane príslušenstva pre vedľajšiu rúru



Mriežka rúry so spätnou zarážkou	4	Regál na taniere/ohrievač	1
----------------------------------	---	---------------------------	---

Vrátane príslušenstva pre tretiu rúru

Regál so spätnou a bočnou zarážkou	1	Plech s hĺbkou 40 mm	1
------------------------------------	---	----------------------	---

Elektrické pripojenie

Hodnotenie elektrického pripojenia	15400 W	Dĺžka napájacieho kábla	150 cm
Prúd	43 A	Možnosti prídavných pripojení	Áno, dvoj- a trojfázový
Napätie	220-240 V	Frekvencia	50/60 Hz
Napätie 2 (V)	380-415 V	Svorkovnica	5 poles

Typ nainštalovaného
elektrického kábla

Áno, jednofázový

Zátka

Nie

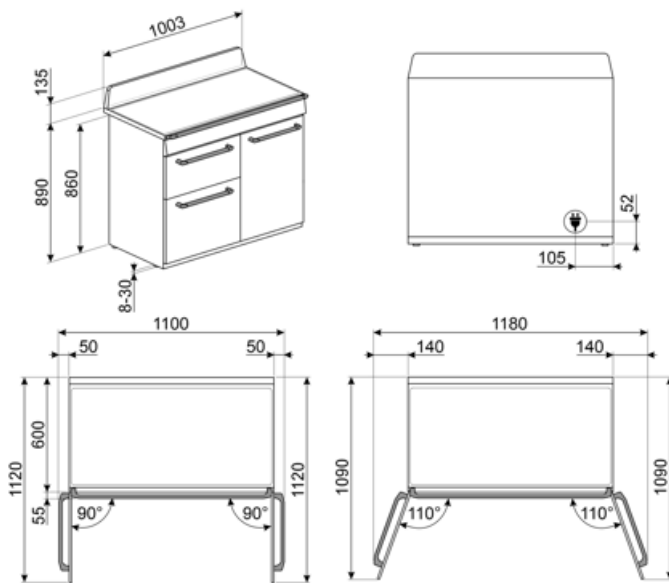

Compatible Accessories

AIRFRY

Rošt do teplovzdušnej fritézy AIRFRY. Ideálny ako náhrada tradičného pečenia v rúre, ale s menším množstvom kalórií a tuku. Vďaka nemu môžete variť rýchle a jednoduché jedlá ako hranolčky, pečenú zeleninu a ryby, ktoré budú dozlatista upečené a chrumkavé.



BBQ

Obojstranná platňa na BBQ. Vhodné na prípravu šťavnatých a chrumkavých jedál v rúre s typickou chuťou grilovania. Rebrovaná strana je obzvlášť vhodná pre mäso a syry. Hladká strana sa hodí pre ryby, morské plody a zeleninu.



BN640

Smaltovaný plech vhodný pre rúry 45 cm a 60 cm. Hĺbka 540 mm. Ideálny na varenie a pečenie mäsa a rýb v omáčke. Tiež vhodný na experimentovanie s ľahšími a chrumkavými jedlami

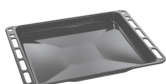

GRILLPLATE

Univerzálna grilovacia platňa pre indukčné, plynové, keramické a elektrické varné dosky. Neprilnavý povrch, ideálny na smaženie mäsa, syru a zeleniny. Rozmery: 410 x 240 mm.



GTT

Úplne vyberateľné výsuvné vodiace lišty (1 úroveň) vhodné pre tradičné rúry. Sú vyrobené z nehrdzavejúcej ocele, zaručujú stabilitu a umožňujú hladké vyberanie plechov.



KITH103

Súprava výškový nadstavec (950 mm), čierna, vhodný pre sporáky TR103 (945-960 mm)



SCRP

Škrabka na varné dosky nezanechávajúca škrabance – vhodná pre indukčné a keramické varné dosky



AIRFRY2

Misa do teplovzdušnej fritézy. Ideálny ako náhrada tradičného pečenia v rúre, ale s menším množstvom kalórií a tuku. Vďaka nemu môžete variť rýchle a jednoduché jedlá ako hranolčky, pečenú zeleninu a ryby, ktoré budú dozlatista upečené a chrumkavé.



BN620-1

Smaltovaný plech vhodný pre rúry 45 cm a 60 cm. Hĺbka 20 mm. Ideálny na chutné a sladké pečenie každého druhu.



BNP608T

Plech s teflónovým povrchom, hĺbka 8 mm, umiestňuje sa na mriežku



GTP

Čiastočne vyberateľné výsuvné vodiace lišty (1 úroveň) vhodné pre tradičné rúry. Sú vyrobené z nehrdzavejúcej ocele, zaručujú stabilitu a umožňujú hladké vyberanie plechov.



KIT1TR103

Zástena čierna, 100 cm, vhodná pre sporáky TR103 Victoria



PALPZ

Lopata na pizzu so sklopnou rúčkou. Rozmery D 31,5 x V 32,5 cm. Jednoduché a pohodlné používanie a skladovanie. Ideálna na profesionálne servírovanie pizze, chleba a chutných zákuskov bezpečným a profesionálnym spôsobom.



SFLK1

Detská poistka



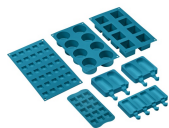

SMOLD



















Súprava 7 silikónových formičiek na zmrzlinu, nanuky, pralinky, ľadové kocky, alebo na porciovanie jedla. Použiteľné od -60 °C do +230 °C



TPKPLATE

Univerzálna platňa pre indukčné, plynové, keramické a elektrické varné dosky. Neprilnavý povrch, ideálny na smaženie rýb, vajec a zeleniny. Rozmery: 410 x 240 mm.

Symbols glossary

 <p>Detská poistka: niektoré modely sú vybavené zariadením na zablokovanie programu/cyklu, aby sa nedal nechtiac zmeniť.</p>	 <p>A: Výkonnosť sušenia výrobku, zameraná od A+++ po D/G v závislosti od radu výrobkov</p>
 <p>Stĺpová inštalácia: Stĺpová inštalácia</p>	 <p>Ovládanie regulačnými kolieskami</p>
 <p>Systém chladenia vzduchu: na zaručenie bezpečných povrchových teplôt.</p>	 <p>Rozmrazovanie podľa času: Funkcia manuálne rozmrazovanie. Po uplynutí nastaveného času sa funkcia zastaví.</p>
 <p>Dvojité glazované dvierka: Počet glazovaných dvierok.</p>	 <p>Trojité glazované dvierka: Počet glazovaných dvierok.</p>
 <p>ECO-logic: táto možnosť umožňuje obmedziť výkon spotrebiča, čím sa reálne šetrí energia.</p>	 <p>B: Energetické hodnotenie výrobku na stupnici od A+++ po D/G v závislosti od radu výrobkov.</p>
 <p>Smalt Ever Clean: Smalt Ever Clean sa nanáša elektrostaticky do všetkých rohov a okrajov, aby sa predišlo praskaniu v čase. Vďaka špeciálnemu pyrolytickému smaltu, odolnému voči kyselinám, príjemne svetlému a nízko poréznemu, sa dosahuje lepšie čistenie stien rúry. Zohrieva sa na 850 °C a pomaly polymerizuje vedecky stanovenou rýchlosťou, aby sa zaručila rovnomerná hĺbka a sila smalt Ever Clean predstavuje bezchybnú povrchovú vrstvu tak vo vnútornom priestore rúry, ako aj na plechoch, vďaka čomu sa povrchy rúry dlhodobo veľmi ľahko udržiavajú, keďže to znižuje lepenie tuku počas pečenia</p>	 <p>S ventilátorom: Intenzívne a rovnomerné tradičné varenie, vhodné aj pre zložité recepty. Ventilátor je aktivovaný a teplo prichádza súčasne zdola aj zhora. Varenie s vetraním zaručuje rýchlejší a rovnomernejší výsledok, pričom jedlo je zvonka voňavé a zvnútra šťavnaté. Ideálne pre zapekané cestoviny, sušienky, pečené mäso a torty.</p>
 <p>Statické: Tradičné varenie vhodné na prípravu pokrmov po jednom. Ventilátor nie je aktivovaný a teplo prichádza súčasne zvrchu aj zospodu. Statické varenie je pomalšie a chutnejšie, ideálne na dobre uvarené a suché jedla, aj vo vnútri. Ideálne na pečenie všetkých druhov mäsa, masného mäsa, chleba, plnených koláčov.</p>	 <p>Kruhové výhrevné teleso: ideálna funkcia na chutnejšiu prípravu všetkých druhov pokrmov. Teplo prichádza zo zadnej časti rúry a rýchlo a rovnomerne sa rozvádza Ventilátor je aktivovaný. Tiež sa dobre hodí na varenie na viacerých úrovniach bez miešania vôní a chutí.</p>
 <p>ECO: varenie s nízkou spotrebu energie: táto funkcia je obzvlášť vhodná na varenie na jednej polici s nízkou spotrebu energie. Odporúča sa pre všetky druhy potravín okrem tých, pri varení ktorých vzniká veľa vlhkosti (napr. zelenina). V záujme dosiahnutia čo najvyššej úspory energie a zníženého času odporúčame, aby ste potraviny vkladali do rúry bez predohrevu varného priestoru</p>	 <p>Výhrevné teleso grilu: Používanie grilu poskytuje vynikajúce výsledky pri pečeni stredných a malých porcií mäsa, najmä v kombinácii s pečením na ražni (ak sa používa). Tiež ideálny na pečenie klobás a slaniny.</p>
 <p>Svetlo</p>	 <p>Ochrana pred prehriatím: Bezpečnostný systém, ktorý automaticky vypne varnú dosku v prípade prehriatia riadiacej jednotky.</p>



Indukcia: Činnosť týchto varných dosiek je založená na princípe elektromagnetickej indukcie. Teplo sa vytvára priamo na dne varnej nádoby pri jej kontakte s varnou doskou.



Bočné svetlá: Dve bočné svetlá oproti sebe výrazne zvyšujú viditeľnosť v rúre.



Vnútorý priestor rúry má 2 rôzne úrovne varenia.



Vnútorý priestor rúry má 9 rôznych úrovní varenia.



Elektronické riadenie: Umožňuje udržiavať teplotu v rúre s presnosťou na 2-3 °C. Vďaka tomu je možné variť pokrmy, ktoré sú citlivé na zmeny teploty, ako torty, nákypy a pudinky.



Čistenie parou: jednoduchá funkcia čistenia využívajúca paru na uvoľnenie zvyškov vo vnútorom priestore rúry.



Kapacita určuje využiteľný objem vo vnútorom priestore rúry v litroch.



Plne presklené vnútorné dverka: Plne presklené vnútorné dverka, rovný povrch, ktorý sa ľahko čistí.



Ohrievanie regála na tanieri: funkcia na ohrievanie alebo udržiavanie teploty riadu. Položte plech na pečenie na najspodnejšiu policu a naložte naň jedlo, ktoré sa má ohriať.



Vnútorý priestor rúry má 4 rôzne úrovne varenia.



Výsuvné koľajnice: umožňujú vysunúť a skontrolovať pripravované jedlo bez toho, aby ste ho museli vybrať z rúry.



Sklopný gril: dá sa ľahko odpojiť, vybrať výhrevné teleso a jednoducho vyčistiť strop zariadenia.



Kapacita určuje využiteľný objem vo vnútorom priestore rúry v litroch.



Kapacita určuje využiteľný objem vo vnútorom priestore rúry v litroch.

Benefit (TT)

Indukčná varná doska

Indukcia ponúka rýchle varenie a presné riadenie teploty

Prostredníctvom použitia vhodného kuchynského riadu sa indukcia ľahko používa a udržiava, je bezpečná a pohotová.

Čistenie parou

Naliatím vody do výklenku na dne dutiny sa generuje para, ktorá zmäkčuje zvyšok a uľahčuje jeho odstránenie

Naliatím vody do výklenku na dne dutiny sa generuje para, ktorá zmäkčuje zvyšok a uľahčuje jeho odstránenie.

Ovládanie tlačidlami

Jednoduché a intuitívne nastavenia časovača jednoduchými tlačidlami

Skutočná konvekcia

Najlepšie varné výkony garantované ventilovaným cirkulačným prútokom

Viacnásobné ventilátory a vykurovacie články garantujú dokonalé aerodynamické prúdenie tepla, umožňujúce homogénne a rýchlejšie varenie vnútri dutiny.

Viacúrovňové varenie

Niektoré úrovne varenia umožňujú maximálnu flexibilitu použitia

Viacúrovňové halogénové svetlo

Vnútorne halogénové osvetlenie na rôznych úrovniach zaručuje vynikajúcu viditeľnosť

Tangenciálne chladenie

Nový chladiaci systém s tangenciálnym ventilátorom a prútokom vzduchu z dverí do splashbacku

Výsuvné vodiace lišty

Jednoduché vybratie a bezpečné vloženie plechov do rúry vďaka výsuvným vodiacim lištám

Nastaviteľná výška

Varná doska zarovnaná s pracovnou plochou vďaka nastaviteľným nohám

BBQ (voliteľné príslušenstvo)

Barbeque pečenie priamo v rúre s obojstranným grilom (BBQ voliteľné príslušenstvo)

Pizza kameň (voliteľné príslušenstvo)

Pečenie so žiaruvzdorným kameňom pre mäkkú a chrumkavú pizzu a kysnuté výrobky (KAMEŇ je voliteľné príslušenstvo)

Studené dvere

Počas akejkol'vek funkcie je sklo vonkajšich dverí studené, čím sa zabraňuje rizikám popálenín

AirFry (FRITOVANIE VZDUCHOM voliteľné príslušenstvo)

Ľahšie a chutnejšie jedlo vďaka košu fritovania vzduchom (voliteľné príslušenstvo)

Izotermická dutina

Najlepší varný výkon pri najvyššej energetickej účinnosti

Jediná turbína

Rúra má ventilátor vybavený cirkulačným vykurovacím článkom umožňujúcim varenie s rotujúcim teplom