

TR103IGR2

ΜΕΓΕΘΟΣ ΚΟΥΖΙΝΑΣ

Αρ. κοιλοτήτων με ενεργειακό σήμα

Πηγή θερμότητας φούρνου

ΤΥΠΟΣ ΕΣΤΙΑΣ

Τύπος κύριου φούρνου

Τύπος δευτέρου φούρνου

Σύστημα καθαρισμού κύριου φούρνου

Κωδικός EAN

ΕΝΕΡΓΕΙΑΚΗ ΚΛΑΣΗ

Ενεργειακή κλάση

100x60 cm

2

ΡΕΥΜΑ

Επαγωγική

Αερόθερμος

Αερόθερμος

VaporClean

8017709312428

A

B



ΑΙΣΘΗΤΙΚΗ



Design

Φινίρισμα πάνελ χειρισμού

Αισθητική

Λογότυπος

Χρώμα

Θέση λογοτύπου

Φινίρισμα

Οπίσθια πλάτη εστίας

Χρώμα εστίας

Τύπος χειριστηρίων

Victoria

Επισμαλτωμένο

Victoria

Εφαρμοσμένο 50's

Γκρι σχιστόλιθου

Πλάτη εστίας+ Πάνελ χειρισμού

Γυαλιστερό

Ναι

Μαύρο σμάλτο

Χειριστήρια

Χειριστήρια

Χρώμα χειριστηρίων

Αριθμός χειριστηρίων

Χρώμα σειρογραφίας

Οθόνη

Πόρτα

Τύπος κρυστάλλου πόρτας

Λαβή

Χρώμα λαβής

Μπάζα

Smeg Victoria

Ανοξείδωτο ατσάλι

9

Μαύρο

5 ηλεκτρονικά πλήκτρα

Με πλαίσιο

Μαύρο

Smeg Victoria

Βουρτσισμένο ανοξείδωτο ατσάλι

Ανθρακί

ΠΡΟΓΡΑΜΜΑΤΑ / ΛΕΙΤΟΥΡΓΙΕΣ

Αριθμός λειτουργιών μαγειρέματος

5

Μαγειρικές λειτουργίες



Πάνω + κάτω αντίσταση



Πάνω + κάτω αντίσταση & αέρας



Πίσω αντίσταση & αέρας



Eco



Κάτω αντίσταση & αέρας

Άλλες λειτουργίες



Απόψυξη βάσει χρόνου

Λειτουργίες καθαρισμού



ΠΡΟΓΡΑΜΜΑΤΑ / ΛΕΙΤΟΥΡΓΙΕΣ ΔΕΥΤΕΡΟΥ ΦΟΥΡΝΟΥ

Λειτουργίες μαγειρέματος 2ου φούρνου 1
Μαγειρικές λειτουργίες 2ου φούρνου



ΠΡΟΓΡΑΜΜΑΤΑ/ΛΕΙΤΟΥΡΓΙΕΣ ΤΡΙΤΟΥ ΦΟΥΡΝΟΥ

Αριθμός λειτουργιών τρίτου φούρνου 1
Φως φούρνου

Πλήρες γκριλ

ΤΕΧΝΙΚΑ ΧΑΡΑΚΤΗΡΙΣΤΙΚΑ ΕΣΤΙΩΝ

Συνολικός αριθμός ζωνών μαγειρέματος 5
Εμπρός αριστερά - Επαγωγική - μονή - 1.30 kW - Booster 1.40 kW - - Ø 21.0 cm
Πίσω αριστερά - Επαγωγική - μονή - 2.30 kW - Booster 3.00 kW - - Ø 18.0 cm
Κεντρικό - Επαγωγική - μονή - 2.30 kW - Booster 3.00 kW - - Ø 27.0 cm
Πίσω δεξιά - Επαγωγική - μονή - 1.30 kW - Booster 1.40 kW - - Ø 18.0 cm
Εμπρός δεξιά - Επαγωγική - μονή - 2.30 kW - Booster 3.00 kW - - Ø 21.0 cm

ΤΕΧΝΙΚΑ ΧΑΡΑΚΤΗΡΙΣΤΙΚΑ ΚΥΡΙΟΥ ΦΟΥΡΝΟΥ



Αριθμός λαμπτήρων	1	Συνολικός αριθμός κρυστάλλων πόρτας	3
Αριθμός ανεμιστήρων μαγειρέματος	1	Αριθμός θερμοανακλαστικών γυαλιών πόρτας	1
Καθαρή χωρητικότητα φούρνου	61 λίτρα	Θερμοστάτης ασφαλείας	Ναι
Μικτή χωρητικότητα, 1ος θάλαμος	70 λίτρα	Σύστημα ψύξης	Εφαπτόμενο
Υλικό κοιλότητας	Σμάλτο Ever Clean	Ωφέλιμες διαστάσεις χώρου κοιλότητας (ΥxΠxB)	316x460x412 mm
Αριθμός οδηγών	4	Έλεγχος θερμοκρασίας	Ηλεκτρομηχανικός
Τύπος πλαϊνών οδηγών	Μεταλλικές σχάρες	Ισχύς κάτω αντίστασης	1200 W
Τύπος λαμπτήρων	Αλογόνου	Ισχύς άνω αντίστασης	1000 W
Ισχύς φωτός	40 W	Ισχύς γκριλ	1700 W
Ρύθμιση χρόνου μαγειρέματος	Έναρξη και λήξη	Ισχύς μεγάλου γκριλ	2700 W
Φορά πόρτας	Άνοιγμα στο πλάι	Ισχύς κυκλικής αντίστασης	2000 W
Αφαιρούμενη πόρτα	Ναι		

Κρυστάλλινο εσωτερικό πόρτας	Ναι	Τύπος γκριλ	Ηλεκτρικό
		Ανακλινόμενο γκριλ	Ναι

ΕΠΙΛΟΓΕΣ ΚΥΡΙΟΥ ΦΟΥΡΝΟΥ

Χρονοδιακόπτης	Ναι	Ελάχιστη θερμοκρασία	50 °C
Ηχητικό σήμα λήξης μαγειρέματος	Ναι	Μέγιστη θερμοκρασία	250 °C

ΤΕΧΝΙΚΑ ΧΑΡΑΚΤΗΡΙΣΤΙΚΑ ΔΕΥΤΕΡΟΥ ΦΟΥΡΝΟΥ



Αριθμός ανεμιστήρα	2	Αφαιρούμενη πόρτα	Ναι
Καθαρός όγκος της δεύτερης κοιλότητας	84 λίτρα	Εσωτερική πόρτα από γυαλί	Ναι
Μικτή χωρητικότητα, 2ος θάλαμος	94 λίτρα	Αφαιρούμενη εσωτερική πόρτα	Ναι
Υλικό κοιλότητας	Σμάλτο Ever Clean	Αρ. συνολικών γυαλιών πόρτας	2
Αριθμός οδηγών	9	Αρ. θερμοανακλαστικών γυαλιών πόρτας	1
Τύπος πλαϊνών οδηγών	Μεταλλικές σχάρες	Θερμοστάτης ασφαλείας	Ναι
Αριθμός λαμπτήρων	1	Σύστημα ψύξης	Εφαπτόμενο
Τύπος λαμπτήρων	Αλογόνου	Ωφέλιμες διαστάσεις χώρου κοιλότητας (ΥxΠxB)	605x375x375 mm
Ισχύς φωτός	40 W	Έλεγχος θερμοκρασίας	Ηλεκτρομηχανικός
Φορά πόρτας	Άνοιγμα στο πλάι	Ισχύς πίσω κυκλικής αντίστασης	2 x 1550 W

ΕΠΙΛΟΓΕΣ ΔΕΥΤΕΡΟΥ ΦΟΥΡΝΟΥ

Ελάχιστη θερμοκρασία	50 °C	Μέγιστη θερμοκρασία	245 °C
----------------------	-------	---------------------	--------

ΤΕΧΝΙΚΑ ΧΑΡΑΚΤΗΡΙΣΤΙΚΑ ΤΡΙΤΟΥ ΦΟΥΡΝΟΥ



Καθαρός όγκος, 3η κοιλότητα	36 λίτρα	Αφαιρούμενη εσωτερική πόρτα	Ναι
Μικτή χωρητικότητα, 3ος θάλαμος	41 λίτρα	Αρ. συνολικών γυαλιών πόρτας	3
Υλικό κοιλότητας	Σμάλτο Ever Clean	Αριθμός θερμοανακλαστικών κρυστάλλων πόρτας	1
Αριθμός οδηγών	2	Θερμοστάτης ασφαλείας	Ναι
Τύπος πλαϊνών οδηγών	Μεταλλικές σχάρες	Σύστημα ψύξης	Εφαπτόμενο
Αριθμός λαμπτήρων	1	Ωφέλιμες διαστάσεις χώρου κοιλότητας (ΥxΠxB)	169x440x443 mm
Τύπος λαμπτήρων	Αλογόνου		
Ισχύς φωτός	40 W		
Φορά πόρτας	Προς τα κάτω		

Αφαιρούμενη πόρτα	Ναι	Έλεγχος θερμοκρασίας	Ηλεκτρομηχανικός
Εσωτερική πόρτα από γυαλί	Ναι	Ισχύς μεγάλου γκριλ	2700 W
		Τύπος γκριλ	Ηλεκτρική
		Ανακλινόμενο γκριλ	Ναι

ΕΠΙΛΟΓΕΣ ΤΡΙΤΟΥ ΦΟΥΡΝΟΥ

Ελάχιστη θερμοκρασία	50 °C	Μέγιστη θερμοκρασία	260 °C
----------------------	-------	---------------------	--------

ΠΕΡΙΛΑΜΒΑΝΟΜΕΝΑ ΑΞΕΣΟΥΑΡ ΓΙΑ ΚΥΡΙΟ ΦΟΥΡΝΟ & ΕΣΤΙΑ



Σχάρα με πίσω και πλαϊνό τέρμα	2	Ένθετη σχάρα ψησίματος	1
Εμαγιέ ταψί, βάθους 40mm	1	Τηλεσκοπικοί οδηγοί, μερικής εξαγωγής	1

ΠΕΡΙΛΑΜΒΑΝΟΜΕΝΑ ΑΞΕΣΟΥΑΡ ΔΕΥΤΕΡΟΥ ΦΟΥΡΝΟΥ



Ράφι με προστασία πίσω	4	Σχάρα για αναθέρμανση πιάτων	1
------------------------	---	------------------------------	---

ΠΕΡΙΛΑΜΒΑΝΟΜΕΝΑ ΑΞΕΣΟΥΑΡ ΤΡΙΤΟΥ ΦΟΥΡΝΟΥ

Σχάρα με πίσω και πλαϊνό τέρμα	1	Εμαγιέ ταψί, βάθους 40mm	1
--------------------------------	---	--------------------------	---

ΗΛΕΚΤΡΙΚΗ ΣΥΝΔΕΣΗ

Ονομαστική ισχύς ηλεκτρικής σύνδεσης	15400 W	Μήκος καλωδίου τροφοδοσίας	150 cm
Ένταση ρεύματος	43 A	Πρόσθετοι τρόποι σύνδεσης	Ναι, διπλό και τριφασικό
Τάση	220-240 V	Συχνότητα	50/60 Hz
Τάση 2 (V)	380-415 V	Πίνακας σύνδεσης ρεύματος	5πολικός
Τύπος παρεχόμενου καλωδίου	Ναι, μονοφασικό	Φις	Όχι



Compatible Accessories

AIRFRY

Σχάρα AIRFRY. Αντικαταστήστε το παραδοσιακό τηγάνισμα, τώρα με λιγότερες θερμίδες και λιγότερα λιπαρά. Σας επιτρέπει να δημιουργείτε γρήγορα και απλά πιάτα όπως τηγανιτές πατάτες, τηγανητά λαχανικά και ψάρια, εξασφαλίζοντας τέλειο ρόδισμα και τραγανή υφή.



BBQ

Επιφάνεια ψησίματος BBQ διπλής όψεως. Για ζουμερά και τραγανά αποτελέσματα στο φούρνο με την αυθεντική γεύση του BBQ. Η ραβδωτή πλευρά είναι κατάλληλη για κρέατα και τυριά. Η λεία πλευρά για ψάρια, θαλασσινά και λαχανικά.



BN640

Εμαγιέ ταψί κατάλληλο για φούρνους 45cm και 60cm. Βάθος 40 mm. Ιδανικό για το μαγείρεμα και το ψήσιμο κρέατος και ψαριού σε σάλτσες. Ιδανικό επίσης για πειραματισμούς με πιο ελαφριά και τραγανά συνοδευτικά



GRILLPLATE

Universal επιφάνεια ψησίματος για εστίες επαγωγικές, αερίου, κεραμικές και ηλεκτρικές. Αντικολλητική επιφάνεια ιδανική για το ψήσιμο κρέατος, τυριών και λαχανικών. Διαστάσεις: 410 x 240cm



GTT

Πλήρως εξαγόμενοι τηλεσκοπικοί οδηγοί (1 επίπεδο), κατάλληλοι για παραδοσιακούς φούρνους. Κατασκευασμένοι από ανοξείδωτο ατσάλι, εγγυώνται σταθερότητα και διευκολύνουν την ομαλή εξαγωγή των ταψιών.



KITH103

Κιτ επέκτασης ύψους (950 mm), κατάλληλο για κουζίνες TR103



SCRP

Επαγωγικές και κεραμικές εστίες και ξύστρα τεπανιάκι



AIRFRY2

Δίσκος φριτέζας αέρα. Ιδανικό για την αναδημιουργία του παραδοσιακού τηγανίσματος στο φούρνο, αλλά με λιγότερες θερμίδες και λιγότερα λιπαρά. Σας επιτρέπει να μαγειρεύετε γρήγορα και απλά πιάτα, όπως οι τηγανητές πατάτες, τα τηγανητά λαχανικά και τα ψάρια, εξασφαλίζοντας τέλειο τηγάνισμα και τραγανότητα.



BN620-1

Εμαγιέ ταψί κατάλληλο για φούρνους 45cm και 60cm. Βάθος 20 mm. Ιδανικό για μεγάλη γκάμα αλμυρών και γλυκών.



BNP608T

Ταψί επικαλυμμένο με τεφλόν, βάθους 8 mm, για τοποθέτηση στο ράφι



GTP

Μερικώς εξαγόμενοι τηλεσκοπικοί οδηγοί (1 επίπεδο), κατάλληλοι για παραδοσιακούς φούρνους. Κατασκευασμένα από ανοξείδωτο ατσάλι, εγγυώνται σταθερότητα και διευκολύνουν την ομαλή εξαγωγή των ταψιών.



KIT1TR103

Προστατευτική πλάτη 100x75 cm κατάλληλη για κουζίνες TR103 Victoria, μαύρο



PALPZ

Φτυάρι πίτσας με αναδιπλούμενη χειρολαβή πλάτος: 315mm μήκος: 325mm



SFLK1

Παιδική ασφάλεια



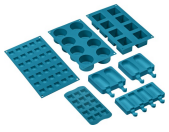

SMOLD















Σετ 7 καλουπιών σιλικόνης για παγωτά, γλειφιτζούρια, πραλίνες, παγάκια ή σε μερίδες φαγητού. Χρησιμοποιείται από -60°C έως +230°C





















TPKPLATE

Universal επιφάνεια ψησίματος για εστίες επαγωγικές, αερίου, κεραμικές και ηλεκτρικές εστίες. Αντικολλητική επιφάνεια ιδανική για το ψήσιμο ψαριών, αυγών και λαχανικών. Διαστάσεις: 410 X 240 mm.

Symbols glossary

 <p>Παιδική ασφάλεια: ορισμένα μοντέλα είναι εξοπλισμένα με συσκευή για το κλείδωμα του προγράμματος/κύκλου έτσι ώστε να μην μπορεί να αλλάξει κατά λάθος.</p>	 <p>Energy efficiency class A</p>
 <p>Εγκατάσταση σε στήλη: Εγκατάσταση σε στήλη</p>	 <p>Σύστημα ψύξης αέρα: για την εξασφάλιση ασφαλών επιφανειακών θερμοκρασιών.</p>
 <p>B: Ενεργειακή διαβάθμιση προϊόντος, μετρούμενη από A+++ έως D / G ανάλογα με την οικογένεια προϊόντων.</p>	 <p>Απόψυξη με το χρόνο: με αυτή τη λειτουργία ο χρόνος απόψυξης των τροφίμων καθορίζεται αυτόματα.</p>
 <p>Πόρτες με διπλά τζάμια: Αριθμός τζαμιών πόρτας.</p>	 <p>Πόρτες με τριπλά τζάμια: Αριθμός τζαμιών πόρτας.</p>
 <p>ECO-logic: η επιλογή σας επιτρέπει να περιορίσετε το όριο ισχύος της συσκευής για πραγματική εξοικονόμηση ενέργειας.</p>	 <p>Σμάλτο Ever Clean: εφαρμόζεται ηλεκτροστατικά, από άκρη σε άκρη για την αποφυγή ρωγμών με την πάροδο του χρόνου. Είναι ένα ιδιαίτερο πυρολυτικό σμάλτο, ανθεκτικό στα οξέα, το οποίο, εκτός από ευχάριστα φωτεινό, προάγει τον καλύτερο καθαρισμό των τοιχωμάτων του φούρνου, χάρη στη μη πορώδη επιφάνεια. Ψήνεται σε θερμοκρασία άνω των 850°C και πολυμερίζεται αργά σε επιστημονικά καθορισμένο ρυθμό για να εξασφαλίσει ομοιόμορφο βάθος και αντοχή Το σμάλτο Ever Clean δημιουργεί ένα άψογο φινιρίσμα τόσο στο εσωτερικό του φούρνου όσο και στα ταψιά, κάνοντας τις επιφάνειες του φούρνου απίστευτα εύκολες στον καθαρισμό. Διατηρείται με την πάροδο του χρόνου καθώς μειώνει την πρόσφυση του λίπους κατά το μαγείρεμα</p>
 <p>Κάτω αντίσταση + αέρας: ο συνδυασμός του αέρα μόνο με την κάτω αντίσταση επιτρέπει το μαγείρεμα φαγητών που έχουν ήδη μαγειρευτεί στην επιφάνεια, αλλά όχι εσωτερικά ταχύτερα. Αυτό το σύστημα συνιστάται για την ολοκλήρωση του μαγειρέματος φαγητών που είναι ήδη καλά μαγειρεμένα στην επιφάνεια, αλλά όχι εσωτερικά και απαιτούν μετρίως υψηλότερη θερμοκρασία. Ιδανικό για κάθε είδος φαγητού.</p>	 <p>Πάνω και κάτω αντίσταση με αέρα: Έντονη και ομοιογενής παραδοσιακή μαγειρική, κατάλληλη και για σύνθετες συνταγές. Ο ανεμιστήρας είναι ενεργός και η θερμότητα έρχεται από κάτω και από πάνω ταυτόχρονα. Έτσι εξασφαλίζει ταχύτερο και πιο ομοιογενές αποτέλεσμα, διατηρώντας τα αρώματα και την υγρασία στο εσωτερικό. Ιδανικό για ζυμαρικά φούρνου, μπισκότα, ψητά και πίτες.</p>
 <p>Στατικό μαγείρεμα: Παραδοσιακή μαγειρική λειτουργία κατάλληλη για την προετοιμασία ενός φαγητού τη φορά. Ο ανεμιστήρας δεν είναι ενεργός και η θερμότητα έρχεται από κάτω και από πάνω ταυτόχρονα. Το στατικό μαγείρεμα είναι πιο αργό και ντελικάτο, ιδανικό για καλά μαγειρεμένα και στεγνά φαγητά ακόμα και στο εσωτερικό τους. Ιδανικό για το μαγείρεμα όλων των ειδών ψητών, λιπαρών κρέατων, ψωμιού, γεμιστών κέικ.</p>	 <p>Κυκλική αντίσταση με αέρα: Ο συνδυασμός του αέρα με την πίσω κυκλική αντίσταση δίνει μια μέθοδο μαγειρέματος ζεστού αέρα. Αυτό παρέχει πολλά οφέλη, συμπεριλαμβανομένης της μη προθέρμανσης, εάν ο χρόνος μαγειρέματος υπερβεί τα 20 λεπτά, χωρίς μεταφορά γεύσης κατά το μαγείρεμα διαφορετικών τροφίμων ταυτόχρονα, λιγότερη κατανάλωση ενέργειας και μικρότερους χρόνους μαγειρέματος. Καλό για όλα τα είδη φαγητού.</p>

-  **ECO:** μαγείρεμα χαμηλής κατανάλωσης ενέργειας. Αυτή η λειτουργία είναι κατάλληλη για μαγείρεμα σε ένα μόνο ράφι με χαμηλή κατανάλωση ενέργειας. Συνιστάται για όλα τα είδη τροφίμων εκτός από αυτά που μπορούν να παράγουν πολλή υγρασία (για παράδειγμα λαχανικά). Για να επιτευχθεί η μέγιστη εξοικονόμηση ενέργειας και να μειωθεί ο χρόνος, συνιστάται να τοποθετείτε το φαγητό στο φούρνο χωρίς προθέρμανση.
-  **Εσωτερικός φωτισμός**
-  **Πλήρως γυάλινο εσωτερικό πόρτα:** Το εσωτερικό της πόρτας αποτελείται από μια ενιαία επίπεδη γυάλινη επιφάνεια που είναι εύκολη στον καθαρισμό.
-  **Προθέρμανση:** Μια επιλογή για τη θέρμανση των πιάτων και τη διατήρηση των έτοιμων γευμάτων ζεστά.
-  **4** Η κοιλότητα του φούρνου έχει 4 διαφορετικά επίπεδα μαγειρέματος.
-  **Τηλεσκοπικές ράγες:** σας επιτρέπουν να τραβήξετε έξω το πιάτο και να το ελέγξετε χωρίς να χρειαστεί να το αφαιρέσετε εντελώς από το φούρνο.
-  **ΠΤΥΣΣΟΜΕΝΟ ΓΚΡΙΛ:** το γκριλ μπορεί εύκολα να μετακινηθεί για να καθαρίσετε την οροφή του θαλάμου με ένα απλό βήμα.
-  **36 lt** Η χωρητικότητα δηλώνει την ποσότητα του χρησιμοποιήσιμου χώρου στην κοιλότητα του φούρνου σε λίτρα.
-  **64 lt** Η χωρητικότητα δηλώνει την ποσότητα του χρησιμοποιήσιμου χώρου στην κοιλότητα του φούρνου σε λίτρα.
-  **Γκριλ:** Η χρήση του γκριλ δίνει άριστα αποτελέσματα κατά το μαγείρεμα κρέατος μεσαίων και μικρών μερίδων, ειδικά όταν συνδυάζεται με σούβλα (όπου είναι δυνατόν). Ιδανικό και για λουκάνικα και μπέικον.
-  **Επαγωγική:** Το έργο αυτών των εστιών βασίζεται στην αρχή της ηλεκτρομαγνητικής επαγωγής. Η θερμότητα παράγεται απευθείας στο κάτω μέρος του τηγανιού κατά τη διάρκεια της επαφής του με την εστία.
-  **Ασύμμετρος φωτισμός:** Δύο αντίθετα τοποθετημένα πλευρικά φώτα σε διαφορετικό ύψος, αυξάνουν την ορατότητα στο εσωτερικό του φούρνου.
-  **2** Η κοιλότητα του φούρνου έχει 2 διαφορετικά επίπεδα μαγειρέματος.
-  **9** Η κοιλότητα του φούρνου έχει 9 διαφορετικά επίπεδα μαγειρέματος.
-  **Ηλεκτρονικός έλεγχος:** Σας επιτρέπει να διατηρείτε τη θερμοκρασία στο εσωτερικό του φούρνου με ακρίβεια 2-3 ° C. Αυτό επιτρέπει να μαγειρεύετε γεύματα που είναι πολύ ευαίσθητα στις αλλαγές θερμοκρασίας, όπως κέικ, σουφλέ, πουτίγκες.
-  **V** **Vapor Clean:** μια απλή λειτουργία καθαρισμού με ατμό που μαλακώνει τις επικαθήσεις στην κοιλότητα του φούρνου.
-  **64 lt** Η χωρητικότητα δηλώνει την ποσότητα του χρησιμοποιήσιμου χώρου στην κοιλότητα του φούρνου σε λίτρα.
-  **Έλεγχος κουμπιών**

Benefit (ΤΤ)

Επαγωγική εστία

Η επαγωγή προσφέρει γρήγορο μαγείρεμα και ακριβή έλεγχο της θερμοκρασίας

Μέσω της χρήσης κατάλληλων μαγειρικών σκευών, η επαγωγή είναι εύκολη στη χρήση και τη συντήρηση, ασφαλής και άμεση.

Vapor Clean

Με την προσθήκη νερού σε μια εσοχή στο κάτω μέρος της κοιλότητας, παράγεται ατμός, ο οποίος μαλακώνει τα υπολείμματα και διευκολύνει την απομάκρυνσή τους

Με την προσθήκη νερού σε μια εσοχή στο κάτω μέρος της κοιλότητας, παράγεται ατμός, ο οποίος μαλακώνει τα υπολείμματα και διευκολύνει την απομάκρυνσή τους

Χειρισμός με πλήκτρα

Εύκολη και διαισθητική ρύθμιση με απλά πλήκτρα

Δυναμική ροή αέρα

Οι καλύτερες επιδόσεις μαγειρέματος εγγυώνται από την κυκλική ροή αέρα

Πολλαπλοί ανεμιστήρες και αντιστάσεις εγγυώνται την τέλεια δυναμική ροή θερμότητας και αέρα, επιτρέποντας ομοιογενές και γρήγορο μαγείρεμα μέσα στην κοιλότητα.

Μαγείρεμα πολλαπλών επιπέδων

Πολλά επίπεδα μαγειρέματος επιτρέπουν τη μέγιστη ευελιξία στη χρήση

Πολυεπίπεδος φωτισμός αλογόνου

Εσωτερικός φωτισμός αλογόνου σε διαφορετικά επίπεδα για εξαιρετική ορατότητα

Εφαπτομενική ψύξη

Νέο σύστημα ψύξης με εφαπτομενικό ανεμιστήρα και ροή αέρα από την πόρτα έως την πλάτη της εστίας

Τηλεσκοπικοί οδηγοί

Εύκολη εξαγωγή και ασφαλής εισαγωγή των ταψιών στο φούρνο χάρη στους τηλεσκοπικούς οδηγούς

Ρυθμιζόμενο ύψος

Το πάνω μέρος της κουζίνας ερχεται σε απόλυτη ευθεία με τον πάγκο χάρη στα ρυθμιζόμενα πόδια

Ισοθερμικός Θάλαμος

Η καλύτερη απόδοση μαγειρέματος με την υψηλότερη ενεργειακή απόδοση

Κρύα πόρτα

Κατά τη διάρκεια οποιασδήποτε λειτουργίας, το εξωτερικό τζάμι της πόρτας είναι κρύο, αποφεύγοντας κάθε πιθανό κίνδυνο εγκαυμάτων

AirFry (προαιρετικό εξάρτημα AIRFRY)

Ελαφρύτερο και πιο νόστιμο φαγητό χάρη στο καλάθι airfry (προαιρετικό αξεσουάρ)

BBQ (προαιρετικό αξεσουάρ)

Μαγείρεμα μπάρμπεκιου απευθείας στο φούρνο με τη σχάρα διπλής όψεως (προαιρετικό αξεσουάρ BBQ)

Πέτρα πίτσας (προαιρετικό αξεσουάρ)

Ψήσιμο με πυρίμαχη πέτρα για μαλακή και τραγανή πίτσα και προϊόντα μαγιάς (ΠΡΟΑΙΡΕΤΙΚΟ Αξεσουάρ STONE)

Μονός αέρας

Ο φούρνος διαθέτει έναν ανεμιστήρα εξοπλισμένο με κυκλική αντίσταση που επιτρέπει το μαγείρεμα με δυναμικά κυκλοφορούμενη θερμότητα