

TR103IGR2

Taille du piano de cuisson	100x60 cm
Nombre de cavités avec étiquette énergétique	2
Source de chaleur de la cavité	Electrique
Type de plan de cuisson	Induction
Type de four principal	Chaleur tournante
Type de four secondaire	Chaleur tournante
Système de nettoyage four principal	Vapor Clean
Code EAN	8017709312428
Classe d'efficacité énergétique première cavité	A
Classe d'efficacité énergétique seconde cavité	B







Esthétique



Design	Victoria	Manettes de commande	Smeg Victoria
Finitions du bandeau de commandes	Tôle émaillée colorée	Couleur des manettes	Inox
Esthétique	Victoria	Nombre de manettes	9
Logo	Années 50 en relief	Couleur de la sérigraphie	Noir
Couleur	Gris Ardoise	Type d'afficheur	Électronique 5 touches avec cadre
Position du logo	Dosseret+ Bandeau de commandes	Porte	Noir
Finition	Brillant	Type de verre	Noir
Dosseret	oui	Poignée	Smeg Victoria
Couleur de la table de cuisson	Émaille noir	Couleur de la poignée	Inox brossé
Type de commandes	Manettes	Plinthe	Anthracite

Programmes / Fonctions

Nombre de fonctions de cuisson	5
Fonctions de cuisson traditionnelle	

 Statique	 Chaleur brassée	 Chaleur tournante
 Eco	 Sole ventilée	

Fonctions supplémentaires

 Décongélation selon le temps

Fonction de nettoyage

 Vapor Clean

Programmes / Fonctions four secondaire

Nombre de fonctions de cuisson deuxième cavité 1

Fonctions de cuisson traditionnelles deuxième cavité

 Chaleur tournante

Programmes / Fonctions troisième four

Nombre de fonction - Troisième four 1

Eclairage 

Gril fort 

Caractéristiques techniques table de cuisson

Nombre total de foyers 5

Avant gauche - Induction - Simple - 1.30 kW - Booster 1.40 kW - - Ø 21.0 cm

Arrière gauche - Induction - Simple - 2.30 kW - Booster 3.00 kW - - Ø 18.0 cm

Central - Induction - Simple - 2.30 kW - Booster 3.00 kW - - Ø 27.0 cm

Arrière droit - Induction - Simple - 1.30 kW - Booster 1.40 kW - - Ø 18.0 cm

Avant droit - Induction - Simple - 2.30 kW - Booster 3.00 kW - - Ø 21.0 cm

Caractéristiques techniques four principal



Nombre de lampes 1

Nombre de turbines 1

Volume net de la cavité 61 l

Capacité brute (litres) 70 l

Matériau de la cavité Email Ever Clean

Nombre de niveaux de cuisson 4

Type de niveaux de cuisson Supports en métal

Type d'éclairage

Halogène

Puissance de l'éclairage

40 W

Nombre de vitres de la porte du four 3

Nombre de vitres thermo-réfléchissantes de la porte 1

Thermostat de sécurité oui

Système de refroidissement Tangentiel

Dimensions nettes de la cavité (HxLxP) 316x460x412 mm

Contrôle de température Electromécanique

Puissance résistance sole 1200 W

Options de programmation de la durée de cuisson	Début et fin de cuisson	Puissance résistance voûte	1000 W
Type d'ouverture de la porte	Latérale	Puissance résistance gril	1700 W
Porte démontable	oui	Puissance résistance gril fort	2700 W
Porte intérieure plein verre	oui	Puissance résistance circulaire	2000 W
		Type de gril	Electrique
		Gril abattant	oui

Options four principal

Programmateur/Minuteur	oui	Température minimale	50 °C
Signal sonore fin de cuisson	oui	Température maximale	250 °C

Caractéristiques techniques four secondaire



Nombre de turbines	2	Porte démontable	oui
Volume net de la cavité secondaire	84 l	Porte intérieure plein verre	oui
Capacité brute (litres)	94 l	Vitre intérieure démontable	oui
Matériau de la cavité	Email Ever Clean	Nombre de vitres de la porte du four	2
Nombre de niveaux de cuisson	9	Nombre de vitres thermo-réfléchissantes de la porte	1
Type de niveaux de cuisson	Supports en métal	Thermostat de sécurité	oui
Nombre de lampes	1	Système de refroidissement	Tangentiel
Type d'éclairage	Halogène	Dimensions nettes de la cavité (HxLxP)	605x375x375 mm
Puissance de l'éclairage	40 W	Contrôle de température	Electromécanique
Type d'ouverture de la porte	Latérale	Puissance résistance circulaire	2 x 1550 W

Options four secondaire

Température minimale	50 °C	Température maximale	245 °C
----------------------	-------	----------------------	--------

Caractéristiques techniques troisième four



Capacité nette (litres) - Troisième four	36 l	Vitre intérieure démontable	oui
Capacité brute (litres)	41 l	Nombre de vitres de la porte du four	3

Matériau de la cavité	Email Ever Clean		
Nombre de niveaux de cuisson	2	Nombre de vitres thermo-réfléchissantes de la porte	1
Type de niveaux de cuisson	Supports en métal	Thermostat de sécurité	oui
Nombre de lampes	1	Système de refroidissement	Tangentiel
Type d'éclairage	Halogène	Dimensions nettes de la cavité (HxLxP)	169x440x443 mm
Puissance de l'éclairage	40 W	Contrôle de température	Electromécanique
Type d'ouverture de la porte	Abattante	Puissance résistance gril fort	2700 W
Porte démontable	oui	Type de gril	Electrique
Porte intérieure plein verre	oui	Gril abattant	oui

Options troisième four

Température minimale	50 °C	Température maximale	260 °C
-----------------------------	-------	-----------------------------	--------

Accessoires inclus four principal



Grille avec arrêt arrière et latéral	2	Grille intégrée au lèchefrite	1
Lèchefrite profond 40 mm	1	Kit rails télescopiques à sortie partielle	1

Accessoires inclus - Four secondaire



Grille four avec arrêt arrière	4	Support chauffe-plats	1
---------------------------------------	---	------------------------------	---

Accessoires inclus troisième four

Grille avec arrêt arrière et latéral	1	Lèchefrite profond 40 mm	1
---	---	---------------------------------	---

Raccordement électrique

Puissance nominale électrique	15400 W	Longueur du câble d'alimentation	150 cm
Intensité	43 A	Modalités de connexion supplémentaires	Oui, bi et triphasé
Tension	220-240 V	Fréquence	50/60 Hz
Tension 2	380-415 V	Borne de raccordement	5 pôles
		Type de prise	Non

Type de câble
d'alimentation installé

Oui, monophasé

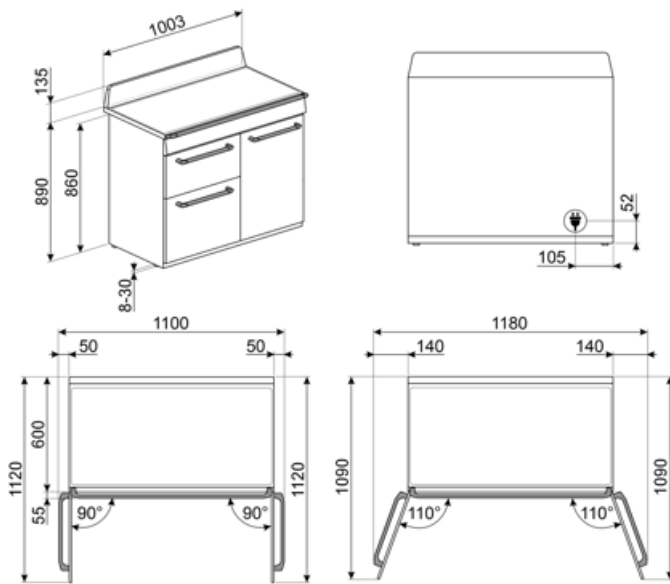

Accessoires Compatibles

AIRFRY

Grille AIRFRY. Idéale pour recréer la friture traditionnelle au four, mais avec moins de calories et moins de matières grasses. Elle permet de cuire rapidement et simplement des plats tels que des frites, des légumes frits et du poisson, en assurant un brunissement et un croustillant parfaits. La grille AIRFRY est adaptée aux fours et centres de cuisson de 60cm.



BBQ

Grille viande double face BBQ. Convient pour recréer des plats succulents et croustillants au four avec le goût typique de la cuisson au gril. Le côté strié est particulièrement adapté aux viandes et aux fromages. Le côté lisse pour les poissons, les fruits de mer et les légumes. Cet accessoire est adapté pour les cavités de fours et de centres de cuisson de 60 cm.



BN640

Lèchefrite émaillé, profondeur 40mm



GRILLPLATE

Grille viande universel pour tables de cuisson gaz, induction, vitrocéramique et électrique. Surface antiadhésive idéale pour la cuisson de la viande, du fromage et des légumes. Dimensions : 410 x 240 mm.



GTT

Rails télescopiques à sortie totale (1 niveau), adaptés aux fours traditionnels. Réalisés en acier inox, ils garantissent la stabilité et facilitent l'extraction en douceur des lèchefrites.



AIRFRY2

Air fryer tray. Ideal for recreating traditional frying in the oven, but with fewer calories and less fat. It allows you to cook quickly and simply dishes such as French fries, fried vegetables and fish, ensuring perfect browning and crispiness.



BN620-1

Lèchefrite émaillé, profondeur 20mm



BNP608T

Lèchefrite en teflon, profondeur 8mm, à placer sur une grille



GTP

Kit rails télescopiques à sortie partielle (1 niveau, sortie 300 mm), adapté pour fours traditionnels. Conçu en acier inox AISI 430 brillant, il garantit la stabilité et facilite l'extraction en douceur des lèchefrites.



KIT1TR103

Crédence murale, 100 x 75 cm, émaillé noir, pour centres de cuisson Victoria TR103



KITH103



Support pour augmenter la hauteur des centres de cuisson TR103 (à 950 mm)



SCRP

Grattoir de nettoyage anti-rayures - pour tables de cuisson induction et vitrocéramique, ainsi que teppan yaki

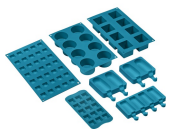

SMOLD

Jeu de 7 moules en silicone pour les glaces, sucettes, pralines, glaçons ou pour portionner les aliments. Utilisables de -60°C à +230°C

PALPZ



Spatule à pizza avec manche repliable Largeur : 315 mm Longueur : 325 mm



SFLK1















Sécurité enfants





















TPKPLATE

Plaque universelle pour tables de cuisson gaz, induction, vitrocéramique et électrique. Surface antiadhésive idéale pour la cuisson du poisson, des œufs et des légumes. Dimensions : 410 X 240 mm.

Symbols glossary

-  A : La classe A des produits Smeg garantit de basses consommation d'énergie
-  Verrouillage commandes : L'option verrouillage des commandes, présente sur différents types de produits, permet de verrouiller toutes les fonctions et programmes sélectionnés ainsi que les commandes, pour une sécurité totale, notamment en présence d'enfants.
-  Refroidissement tangentiel : Ce système de refroidissement innovant permet d'avoir une porte à température contrôlée pendant la cuisson. Outre les avantages offerts en termes de sécurité, le système permet de protéger le mobilier dans lequel le four est inséré, en évitant la surchauffe.
-  Porte double vitre
-  ECO-logic : L'option ECO-logic limite la consommation d'énergie totale à la valeur moyenne (3,0 kW) installée dans la maison, de sorte que les autres appareils peuvent être utilisés en même temps et économiser de l'énergie.
-  Turbine + Résistance sole (cuisson délicate) : Pour compléter la cuisson plus rapidement. Conseillée pour terminer la cuisson d'aliments déjà bien cuits en surface mais pas à l'intérieur et qui demandent donc une chaleur modérée en provenance du haut. Idéal pour tous les types d'aliments
-  Résistance voûte + sole (cuisson traditionnelle) : La chaleur provenant simultanément du haut et du bas permet de cuire n'importe quel type d'aliment. La cuisson traditionnelle, appelée aussi statique, est indiquée pour cuire un seul plat à la fois. Idéal pour les rôtis de toutes sortes, le pain, les gâteaux fourrés et surtout pour les viandes grasses comme l'oie ou le canard.
-  B : Indique la classe énergétique de l'appareil.
-  Installation en hauteur
-  Décongélation selon le temps : elle détermine automatiquement les temps de décongélation de l'aliment.
-  Porte à triple vitre : Dans les modèles haut de gamme, la porte du four dispose de trois vitres qui permettent de maintenir l'extérieur du four à température ambiante pendant la cuisson, assurant une sécurité maximale. Les deux vitres réfléchissantes internes empêchent les pertes de chaleur pour une plus grande efficacité.
-  Émail Ever Clean : L'émail Ever Clean utilisé pour traiter la cavité du four réduit l'adhérence de la graisse de cuisson. Il s'agit d'un émail spécial et résistant aux acides qui, en plus d'être agréablement brillant, favorise un meilleur nettoyage des parois du four, grâce à sa porosité moindre.
-  Turbine + Résistance voûte + sole (chaleur brassée) : Le fonctionnement de la turbine, combiné à la cuisson traditionnelle, assure une cuisson homogène même pour des recettes complexes. Idéal pour les biscuits et les gâteaux, même cuits simultanément sur plusieurs niveaux.
-  Turbine + Résistance circulaire (cuisson chaleur tournante) : la combinaison de la Turbine et la Résistance circulaire (incorporé dans la partie arrière du four) convient pour la cuisson d'aliments différents sur plusieurs niveaux, à la condition qu'ils demandent la même température et le même type de cuisson. La circulation d'air chaud assure une répartition de la chaleur instantanée et uniforme. Il sera possible, par exemple, de cuire du poisson, des légumes et des biscuits en même temps sans mélange d'odeurs et de goûts.

-  **Résistance gril ou sole + turbine (cuisson Eco) :** Cette fonction alterne l'utilisation de différents éléments et est particulièrement indiquée pour les grillades de petites dimensions, tout en apportant la plus basse consommation d'énergie pendant la cuisson.
-  **Lumière**
-  **Porte intérieur plein verre :** L'intérieur de la porte du four a une surface en verre complètement lisse et sans vis, ce qui facilite l'élimination de la saleté et rend le nettoyage plus pratique.
-  **Chauffe-plats**
-  **4 niveaux de cuisson :** Dans le four auxiliaire Smeg, 4 niveaux de cuisson vous permettent de cuire différents plats en même temps, réduisant ainsi la consommation.
-  **Rails télescopiques :** Les rails télescopiques, faciles à monter et à démonter, permettent d'insérer et de retirer complètement les lèche-frites et les grilles du four avec plus de praticité. Ceci assure une sécurité maximale pour surveiller la cuisson et lors de l'extraction des aliments, en évitant l'insertion de la main dans le four chaud.
-  **Gril abattant :** La présence d'un gril abattant, qui peut être facilement libéré, vous permet de déplacer l'élément chauffant et de nettoyer la partie supérieure du four d'un simple geste.
-  **Indique le volume utile de la cavité du four.**
-  **Indique le volume utile de la cavité du four.**
-  **Gril fort :** L'utilisation du gril donne d'excellents résultats lors de la cuisson de viandes de moyennes et petites portions, surtout lorsqu'il est associé à un tournebroche (lorsque cela est possible). La fonction est également idéale pour la cuisson des saucisses et du bacon.
-  **Induction :** La plaque d'induction fonctionne au moyen de bobines circulaires qui émettent un champ magnétique uniquement en contact avec un récipient à fond ferreux, vers lequel la chaleur est transférée. Elle se caractérise par une plus grande efficacité et une sécurité supérieure.
-  **2 lampes halogènes :** La présence de 2 lampes halogènes disposées asymétriquement rend l'espace intérieur encore plus lumineux, éliminant les coins sombres.
-  **2 niveaux de cuisson :** Dans le four auxiliaire Smeg, 2 niveaux de cuisson vous permettent de cuire différents plats en même temps, réduisant ainsi la consommation.
-  **9 niveaux de cuisson :** Dans le four auxiliaire Smeg, 9 niveaux de cuisson vous permettent de cuire différents plats en même temps, réduisant ainsi la consommation.
-  **Contrôle électronique température:** Le contrôle électronique gère les températures de la meilleure façon possible et favorise l'uniformité de la chaleur, en maintenant la valeur de sélectionnée constante, avec des oscillations minimales de 2-3°C. Cela signifie que même les recettes les plus sensibles à la température, comme les gâteaux, les soufflés et les tartes, peuvent se lever et cuire plus uniformément.
-  **Vapor Clean :** Le vapor clean est un procédé qui simplifie le nettoyage des fours. Une petite quantité d'eau est entreposée sur le fond de la cavité, la chaleur et la vapeur d'eau qui se produisent permettent d'assouplir les résidus graisseux et de les retirer facilement.
-  **Indique le volume utile de la cavité du four.**
-  **Commandes par manettes**

Benefit (TT)

Plan de cuisson induction

Cuisson rapide et contrôle précis de la température

Avec des ustensiles de cuisson adaptés, l'induction est sûre et réactive. Son entretien est facile.

Vapor Clean

En insérant de l'eau dans une empreinte au fond de la cavité, de la vapeur est générée, ce qui ramollit les résidus et facilite leur élimination

En insérant de l'eau dans une empreinte au fond de la cavité, de la vapeur est générée, ce qui ramollit les résidus et facilite leur élimination

Contrôle par boutons

Réglage de la minuterie facile et intuitif avec de simples boutons

Convection réelle

Une cuisson optimisée et performante grâce au flux circulaire ventilé

Plusieurs turbines et éléments chauffants garantissent un flux de chaleur aérodynamique parfait, permettant une cuisson homogène et plus rapide à l'intérieur de la cavité.

Cuisson multi-niveaux

Plusieurs niveaux de cuisson pour une souplesse d'utilisation maximale

Eclairage halogène multi-niveaux

L'éclairage halogène multi-niveaux garantit une excellente visibilité

Refroidissement tangentiel

Meilleure circulation de l'air avec le nouveau système de refroidissement avec ventilateur tangentiel et flux d'air de la porte vers le dossier

Rails télescopiques

Extraction et insertion pratiques des lèchefrites dans le four en toute sécurité grâce aux rails télescopiques

Hauteur ajustable

Plan de cuisson parfaitement au niveau de la zone de travail grâce à des pieds réglables

Cavité isothermique

Les meilleures performances de cuisson avec la plus haute efficacité énergétique

Porte froide

Pendant toute la durée du fonctionnement, la vitre extérieure de la porte reste froide, pour éviter tout risque de brûlure

AIRFRY (accessoire en option)

Des aliments plus légers et plus savoureux grâce à la grille Airfry (accessoire en option)

BBQ (accessoire en option)

Cuisson barbecue directement au four avec le grille viande double face (accessoire BBQ en option)

STONE (accessoire en option)

Cuisson avec pierre réfractaire pour pizzas et produits à base de levure moelleux et croustillants (accessoire optionnel STONE)

1 turbine

Le four est doté d'une turbine équipée d'une résistance circulaire permettant une cuisson à chaleur tournante