

TR103IP2

Velikost vařiče	100x60 cm
Počet dutin s energetickým štítkem	2
Zdroj ohřevu dutiny	ELEKTRINA
Typ varné desky	Indukce
Type of main oven	Termo-ventilované
Typ druhé trouby	Termo-ventilované
Cleaning system main oven	Parní čištění
EAN kód	8017709312411
Třída energetické účinnosti	A
Třída energetické účinnosti, druhý vnitřní prostor	B



Aesthetics



Estetika	Victoria	Ovládací knoflíky	Smeg Victoria
Vzhled	Victoria	Barva ovládacích prvků	Nerezová ocel
Barva	Krémová	Počet ovládacích prvků	9
Povrchová úprava	Krémová	Serigraphy colour	Black
Povrchová úprava ovládacího panelu	Smaltovaný kov	Displej	5 elektronických tlačítek
Logo	assembled 50's	Dvířka	S rámem
Logo position	Upstand+ Command panel	Typ skla	Černá
Sokl	Ano	Rukojeť	Smeg Victoria
Barva varné desky	Černý smalt	Barva rukojeti	Kartáčovaná nerezová ocel
Typ nastavení ovládní	Ovládací knoflíky	Sokl	Antracitová

Programy/funkce

Počet funkcí vaření	5
Tradiční funkce vaření	



Statický



S ventilátorem



Circulaire



Eco

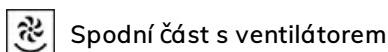

Spodní část s ventilátorem

Další funkce

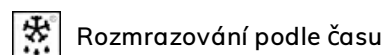

Rozmrazování podle času

Funkce čištění



Parní čištění

Programy/funkce pomocné trouby

Funkce vaření vnitřního prostoru 2 1
Tradiční funkce vaření, vnitřní prostor 2



Circulaire

Programy/funkce třetí trouby

Počet funkcí třetí trouby 1

Světlo v troubě 

Plný gril 

Technické vlastnosti varné desky

Celkový počet varných zón 5

Přední levá - Indukční – jediná - 1.30 kW - Booster 1.40 kW - - Ø 21.0 cm

Zadní levá - Indukční – jediná - 2.30 kW - Booster 3.00 kW - - Ø 18.0 cm

Středová - Indukční – jediná - 2.30 kW - Booster 3.00 kW - - Ø 27.0 cm

Zadní pravá - Indukční – jediná - 1.30 kW - Booster 1.40 kW - - Ø 18.0 cm

Přední pravá - Indukční – jediná - 2.30 kW - Booster 3.00 kW - - Ø 21.0 cm

Hlavní technické vlastnosti trouby



Počet světel	1	Celkový počet dveřních skel	3
Číslo ventilátoru	1	Počet termoreflexních skel dveří	1
Čistý objem vnitřního prostoru	61 l	Bezpečnostní termostat	Ano
Hrubý objem, 1. vnitřní prostor	70 l	Chladicí systém	Tečna
Materiál vnitřní části	Smalt Ever Clean	Rozměry použitelného vnitřního prostoru (V x Š x H)	316x460x412 mm
Počet polic	4	Řízení teploty	Elektromechanické
Typ polic	Kovové police	Nižší výkon topného článku	1200 W
Typ osvětlení	Halogenová	Horní topný článek – výkon	1000 W
Výkon osvětlení	40 W	Grilovací prvek	1700 W
Nastavení doby vaření	Start a stop	Velký gril – výkon	2700 W
Otevírání dvířek	Boční otevírání		
Vyjímatelná dvířka	Ano		

Speciálně upravená
vnitřní část skleněných
dvířek

Ano

Kruhový topný žlánek –
výkon

2000 W

Typ grilu

Elektřina

Výklopný gril

Ano

Možnosti hlavní trouby

Časovač

Ano

Akustický alarm konce
vaření

Ano

Minimální teplota

50 °C

Maximální teplota

250 °C

Technické vlastnosti druhé trouby



Číslo ventilátoru

2

Čistý objem druhého
vnitřního prostoru

84 l

Hrubý objem, 2. vnitřní
prostor

94 l

Materiál vnitřní části

Smalt Ever Clean

Počet polic

9

Typ polic

Kovové police

Počet světel

1

Typ osvětlení

Halogenová

Výkon osvětlení

40 W

Otevírání dvířek

Boční otevírání

Vyjímatelná dvířka

Ano

Speciálně upravená
vnitřní část skleněných
dvířek

Ano

Vyjímatelná vnitřní
dvířka

Ano

Celk. počet dveřních skel

2

Počet termoreflexních
dveřních skel

1

Bezpečnostní termostat

Ano

Chladicí systém

Tečna

Rozměry použitelného
vnitřního prostoru (V x Š
x H)

605x375x375 mm

Řízení teploty

Elektromechanické

Circular heating element
- Power

2 x 1550 W

Možnosti pomocné trouby

Minimální teplota

50 °C

Maximální teplota

245 °C

Technické vlastnosti třetí trouby



Čistý objem, 3. vnitřní
prostor

36 l

Hrubý objem, 3. vnitřní
prostor

41 l

Materiál vnitřní části

Smalt Ever Clean

Počet polic

2

Typ polic

Kovové police

Počet světel

1

Typ osvětlení

Halogenová

Výkon osvětlení

40 W

Vyjímatelná vnitřní
dvířka

Ano

Celk. počet dveřních skel

3

Počet termoreflexních
dveřních skel

1

Bezpečnostní termostat

Ano

Chladicí systém

Tečna

Rozměry použitelného
vnitřního prostoru (V x Š
x H)

169x440x443 mm

Otevírání dvířek	Dvířka dolů	Řízení teploty	Elektromechanické
Vyjímatelná dvířka	Ano	Velký gril – výkon	2700 W
Speciálně upravená vnitřní část skleněných dvířek	Ano	Typ grilu	Elektrina
		Výklopný gril	Ano

Možnosti třetí trouby

Minimální teplota	50 °C	Maximální teplota	260 °C
-------------------	-------	-------------------	--------

Příslušenství v ceně pro hlavní troubu a varnou desku



Stojan se zadním a bočním dorazem	2	Grilovací mřížka	1
40 mm hluboký plech	1	Teleskopické vodící lišty, částečná extrakce	1

Příslušenství v ceně pro sekundární troubu



Rošt trouby se zadním dorazem	4	Stojan na talíř/ohřívač	1
-------------------------------	---	-------------------------	---

Příslušenství v ceně pro třetí troubu

Stojan se zadním a bočním dorazem	1	40 mm hluboký plech	1
-----------------------------------	---	---------------------	---

Elektrické připojení

Jmenovitý výkon elektrického připojení	15400 W	Power supply cable length	150 cm
Stávající	43 A	Typ elektrického kabelu	Ano, dvoufázové a třífázové
Napětí	220-240 V	Frekvence	50/60 Hz
Napětí 2 (V)	380-415 V	Terminal block	5 poles
Typ instalovaného elektrického kabelu	Ano, jednofázové		

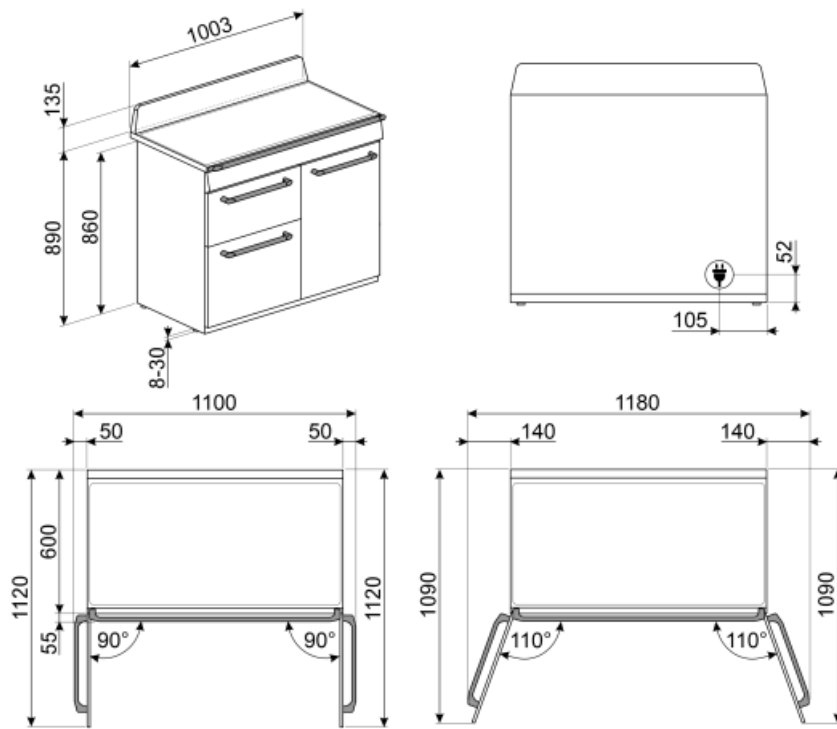

Not included accessories

AIRFRY

Air fryer rack AIRFRY . Ideal for recreating traditional frying in the oven, but with fewer calories and less fat. It allows you to cook quickly and simply dishes such as French fries, fried vegetables and fish, ensuring perfect browning and crispiness.



GTP

Částečně extrahovatelná teleskopická vodítka (1 úroveň) Extrakce: 300 mm
Materiál: leštěná nerezová ocel AISI 430



BNP608T

Plech potažený teflonem, hloubka 8 mm, k umístění na rošt



KIT1TR103

Ochrana proti postříkání zdi 100 x 75 cm vhodná pro sporáky TR103 Victoria, černá



KITH103

Sada pro prodloužení výšky (950 mm), vhodná pro sporáky TR103



BBQ

Double sided plate BBQ. Suitable for recreating succulent and crispy dishes in the oven with the typical taste of grilled cooking. The ribbed side is particularly suitable for meats and cheeses. The smooth side for fish, seafood and vegetables.



PALPZ

Lopata na pizzu se sklopnou rukojetí
šířka: 315 mm délka: 325 mm



BN640

Smaltovaný plech, 40 mm hluboký

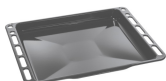

SFLK1

Dětská pojistka



PRTX

Žárovzdorný kámen na pizzu s úchyty. P=35 cm Není vhodné pro mikrovlnné trouby. Vhodný pro plynové trouby, pokládá se na rošt.



GRILLPLATE

Univerzální rošt pro indukční, plynové, sklokeramické a elektrické varné desky. Nepřilnavý povrch je ideální pro přípravu masa, sýra a zeleniny. Rozměry: 410 x 240 mm.



BN620-1

Smaltovaný plech, 20 mm hluboký



SCRP

Stěrka na indukční a keramické varné desky a teppanyaki



TPKPLATE

Univerzální deska pro indukční, plynové, sklokeramické a elektrické varné desky. Nepřilnavý povrch je ideální pro přípravu ryb, vajec a zeleniny. Rozměry: 410 X 240 mm.



GTT

Zcela extrahovatelná teleskopická vodítka (1 úroveň) Extrakce: 433 mm
Materiál: leštěná nerezová ocel AISI 430







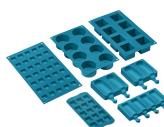



























SMOLD

Sada 7 silikonových forem na zmrzliny, nanuky, pralinky, zmrzliny nebo porce jídla. Použitelné od -60 °C do +230 °C



Symbols glossary (TT)

 <p>A: Sušící výkon výrobku měřený od A+++ do D/G v závislosti na skupině výrobků</p>	 <p>B: Energetická třída výrobku měřená od A+++ do D/G v závislosti na skupině výrobků.</p>
 <p>Dětský zámek: některé modely jsou vybaveny zařízením pro uzamčení programu/cyklu, takže jej nelze omylem změnit.</p>	 <p>Instalace ve sloupci: Instalace ve sloupci</p>
 <p>Systém chlazení vzduchem: pro zajištění bezpečných teplot povrchu.</p>	 <p>Rozmrazování podle času: pomocí této funkce se automaticky určuje doba rozmrazování potravin.</p>
 <p>Dvířka s dvojitým sklem: Počet skel dvířek.</p>	 <p>Dvířka s trojitým sklem: Počet skel dvířek.</p>
 <p>ECO-logika: možnost umožňuje omezit výkon spotřebiče a dosáhnout skutečnou úsporu energie.</p>	 <p>Smaltovaný interiér: Smaltovaný interiér všech pecí Smeg má speciální antacidový povrch, který pomáhá udržovat interiér čistý snížením množství přilnuté mastnoty z vaření.</p>
 <p>Circogas: V plynových troubách ventilátor distribuuje teplo rychle a rovnoměrně po celém prostoru trouby, čímž se zabrání přenosu chuti při současném vaření několika různých pokrmů. V elektrických troubách tato kombinace rychleji dokončuje vaření jídel, která jsou hotová na povrchu, ale vyžadují delší vaření uvnitř bez dalšího gratinování.</p>	 <p>Ventilátor s horními a dolními topnými články: Cílem prvků v kombinaci s ventilátorem je zajistit rovnoměrnější teplo, což je podobný způsob jako u konvekčního vaření, takže je zapotřebí předehřev. Nejvhodnější pro jídla vyžadující pomalé vaření.</p>
 <p>Pouze horní a dolní topný článek: tradiční způsob vaření nejvhodnější pro jednotlivá jídla umístěná uprostřed trouby. Horní část trouby bude vždy nejteplejší. Ideální na pečení, ovocné koláče, chléb atd.</p>	 <p>Circulaire: Kombinace ventilátoru a kruhového topného článku kolem něj poskytuje způsob vaření s horkým vzduchem. To poskytuje mnoho výhod, včetně nepotřebného předehřívání, pokud je doba vaření delší než 20 minut, žádný přenos chuti při vaření různých jídel najednou, méně energie a kratší doby vaření. Dobré pro všechny druhy jídla.</p>
 <p>EKO: Kombinace grilu, ventilátoru a spodního topného článku je vhodná zejména pro vaření malých množství jídla.</p>	 <p>Grilovací topný článek: Použití grilu přináší vynikající výsledky při vaření masa středních a malých porcí, zejména v kombinaci s Rotisserie (je-li to možné). Také ideální pro přípravu klobás a slaniny.</p>
 <p>Světlo</p>	 <p>Indukce: Provoz těchto varných desek je založen na principu elektromagnetické indukce. Teplo vzniká přímo ve spodní části nádoby během jeho kontaktu s varnou deskou.</p>
 <p>Celoskleněné vnitřní dvířka: Celoskleněné vnitřní dvířka, jeden rovný povrch, který se snadno udržuje čistý.</p>	 <p>Boční světla: Dvě protilehlá boční světla zvyšují viditelnost uvnitř trouby.</p>
 <p>Ohřev: Možnost ohřevu jídla a udržení připravených pokrmů teplých.</p>	 <p>Vnitřní prostor trouby má 2 různé úrovně vaření.</p>
 <p>Vnitřní prostor trouby má 4 různé úrovně vaření.</p>	 <p>Vnitřní prostor trouby má 9 různé úrovně vaření.</p>

-
- | | | | |
|--|--|---|--|
|  | Teleskopické lišty: umožňují vytáhnout jídlo a zkontrolovat jej, aniž byste jej museli zcela vyjmout z trouby. |  | Elektronické ovládnání: Umožňuje udržovat teplotu uvnitř trouby s přesností 2 – 3 °C. Umožňuje připravovat jídla, která jsou velmi citlivá na změny teploty, jako jsou koláče, suflé, pudinky. |
|  | Sklopný gril: sklopný gril lze snadno odpojit pro pohyb topného tělesa a čištění vrchní části spotřebiče v jednom jednoduchém kroku. |  | Parní čištění: jednoduchá funkce čištění pomocí páry k uvolnění usazenin ve vnitřním prostoru trouby. |
|  | Objem udává množství použitelného prostoru v troubě v litrech. |  | Objem udává množství použitelného prostoru v troubě v litrech. |
|  | Objem udává množství použitelného prostoru v troubě v litrech. |  | Ovládnání knoflíky |

Benefit (TT)

Skutečná konvekce

Nejlepší výkony vaření/pečení zaručuje větrané cirkulační proudění

Více ventilátorů a topných těles zajistí dokonalé aerodynamické proudění tepla, které umožňuje rovnoměrné a rychlejší vaření/pečení uvnitř komory.

Indukční sporák

Indukce nabízí rychlé vaření a přesnou regulaci teploty

Při použití vhodného nádobí se indukce snadno používá a udržuje, je bezpečná a pohotová.

Parní čištění

Napuštěním vody do důlku na dně komory se generuje pára, která změkčuje usazeniny a usnadňuje jejich odstranění

Napuštěním vody do důlku na dně komory se generuje pára, která změkčuje usazeniny a usnadňuje jejich odstranění.

Samostatná turbína

Trouba je vybavena ventilátorem s kruhovým topným tělesem, které umožňuje vaření/pečení s rotujícím ohřevem

Izotermická komora

Nejlepší výkon vaření/pečení při nejvyšší energetické účinnosti

Tangenciální chlazení

Nový chladič systém s tangenciálním ventilátorem a prouděním vzduchu od dveří ke splashback stěně

Víceúrovňové halogenové osvětlení

Vnitřní halogenové osvětlení na různých úrovních zaručuje vynikající viditelnost

Ovládání tlačítka

Snadné a intuitivní nastavení časovače pomocí jednoduchých tlačítek

Teleskopická vodítka

Snadné vytahování a bezpečné zasunování plechů do trouby díky teleskopickým vodítkům

Nastavitelná výška

Varná deska v jedné rovině s pracovní plochou díky nastavitelným nožičkám

Víceúrovňové vaření/pečení

Několik úrovní přípravy pokrmů umožňuje maximální flexibilitu použití

Studené dveře

Při jakékoli funkci je vnější sklo dveří studené, takže nehrozí nebezpečí popálení

Fritování vzduchem (AIRFRY volitelné příslušenství)

Lehčí a chutnější jídlo díky airfry - košíku na fritování vzduchem (volitelné příslušenství)

BBQ (volitelné příslušenství)

Grilování přímo v troubě s oboustranným grilem (volitelné příslušenství BBQ)

Kámen na pizzu (volitelné příslušenství)

Pečení se žáruvzdorným kamenem pro měkkou a křupavou pizzu a kynuté výrobky (volitelné příslušenství STONE)