

# TR103IP2

Veľkosť sporáka	100x60 cm
Počet vnútorných priestorov s energetickým štítkom	2
Zdroj tepla vnútorný priestor	ELEKTRINA
Typ varnej dosky	Indukcia
Typ hlavnej rúry	Vyhrievanie s vetraním
Typ druhej rúry	Vyhrievanie s vetraním
Čistiaci systém hlavnej rúry	Čistenie parou
Kód EAN	8017709312411
Trieda energetickej účinnosti	A
Trieda energetickej účinnosti, druhý vnútorný priestor	B



## Estetica



Estetica	Victoria	Regulačné kolieska	Smeg Victoria
Dizajn	Victoria	Farba ovládačov	Nehrdzavejúca oceľ
Farba	Krémová	Počet ovládačov	9
Povrchová úprava	Lesklá	Serigraphy colour	Black
Povrchová úprava ovládacieho panela	Smaltovaný kov	Displej	5 elektronických tlačidiel
Logo	assembled 50's	Dvierka	Biely rám
Logo position	Upstand+ Command panel	Typ skla	Čierna
Sokel	Áno	Rukoväť	Smeg Victoria
Farba varnej dosky	Čierny smalt	Farba rukoväti	Leštená nehrdzavejúca oceľ
Typ nastavenia ovládačov varnej dosky	Regulačné kolieska	Podstavec	Antracitový

## Programy/funkcie

Počet funkcií varenia	5
Funkcie tradičného varenia	



Statická



S ventilátorom



Kruhové vyhrevné teleso



Eco



Spodok s ventilátorom

### Ďalšie funkcie



Rozmrazovanie podľa času

## Funkcie čistenia



 Čistenie parou

## Programy/funkcie pomocná rúra

Funkcie varenia vnútorný priestor 2 1  
 Bottom element + fan No  
 Bottom element + Upper element No  
 Funkcie tradičného varenia, vnútorný priestor 2

 Kruhové výhrevné teleso

## Programy/funkcie tretia rúra

Počet funkcií tretej rúry 1  
 Osvetlenie rúry   
 Plný gril 

## Technické údaje varnej dosky

### Celkový počet varných zón 5

Predný vľavo - Indukcia – jednoduchý - 1.30 kW - Booster 1.40 kW - - Ø 21.0 cm  
 Zadný ľavý - Indukcia – jednoduchý - 2.30 kW - Booster 3.00 kW - - Ø 18.0 cm  
 Centrálny - Indukcia – jednoduchý - 2.30 kW - Booster 3.00 kW - - Ø 27.0 cm  
 Zadný pravý - Indukcia – jednoduchý - 1.30 kW - Booster 1.40 kW - - Ø 18.0 cm  
 Predný vpravo - Indukcia – jednoduchý - 2.30 kW - Booster 3.00 kW - - Ø 21.0 cm

## Technické údaje hlavnej rúry



Počet svetiel	1	Celkový počet skiel dvierok	3
Číslo ventilátora	1	Počet termoreflexných skiel dvierok	1
Čistý objem vnútorného priestoru	61 l	Bezpečnostný termostat	Áno
Hrubý objem, 1. vnútorný priestor	70 l	Chladiaci systém	Tangenciálny
Materiál vnútorného priestoru	Smalt Ever Clean	Rozmery užitočného vnútorného priestoru (VxŠxH)	316x460x412 mm
Počet políc	4	Ovládanie teploty	Elektromechanický
Typ políc	Kovové regály	Spodné výhrevné teleso výkon	1200 W
Typ osvetlenia	Halogén	Vrchné výhrevné teleso – výkon	1000 W
Svetelný výkon	40 W	Výhrevné teleso grilu	1700 W
Nastavenie času varenia	Štart a stop		
Otváranie dvierok	Otváranie z boku		

Vyberateľné dvierka Áno  
Plne presklené vnútorné dvierka Áno

Veľký gril – výkon 2700 W  
Kruhové výhrevné teleso – výkon 2000 W  
Typ grilu Elektrický  
Sklopný gril Áno

## Možnosti hlavnej rúry

Časovač Áno  
Koniec akustického alarmu pri varení Áno

Minimálna teplota 50 °C  
Maximálna teplota 250 °C

## Technické údaje druhej rúry



Číslo ventilátora 2  
Čistý objem druhého vnútorného priestoru 84 l  
Hrubý objem, 2. vnútorný priestor 94 l  
Materiál vnútorného priestoru Smalt Ever Clean  
Počet políc 9  
Typ políc Kovové regály  
Počet svetiel 1  
Typ osvetlenia Halogén  
Svetelný výkon 40 W  
Otváranie dvierok Otváranie z boku

Vyberateľné dvierka Áno  
Plne presklené vnútorné dvierka Áno  
Vyberateľné vnútorné dvierka Áno  
Celkový počet skiel dvierok 2  
Počet termoreflexných skiel dvierok 1  
Bezpečnostný termostat Áno  
Chladiaci systém Tangenciálny  
Rozmery užitočného vnútorného priestoru (VxŠxH) 605x375x375 mm  
Ovládanie teploty Elektromechanický  
Circular heating element - Power 2 x 1550 W

## Možnosti pomocnej rúry

Minimálna teplota 50 °C

Maximálna teplota 245 °C

## Technické údaje tretej rúry



Čistý objem, 3. vnútorný priestor 36 l  
Hrubý objem, 3. vnútorný priestor 41 l  
Materiál vnútorného priestoru Smalt Ever Clean  
Počet políc 2  
Typ políc Kovové regály  
Počet svetiel 1

Vyberateľné vnútorné dvierka Áno  
Celkový počet skiel dvierok 3  
Počet termoreflexných skiel dvierok 1  
Bezpečnostný termostat Áno  
Chladiaci systém Tangenciálny

Typ osvetlenia	Halogén	Rozmery užitočného vnútorného priestoru (VxŠxH)	169x440x443 mm
Svetelný výkon	40 W	Ovládanie teploty	Elektromechanický
Otváranie dvierok	Klapka dole	Veľký gril – výkon	2700 W
Vyberateľné dvierka	Áno	Typ grilu	Elektrický
Plne presklené vnútorné dvierka	Áno	Sklopný gril	Áno

## Možnosti tretej rúry

Minimálna teplota	50 °C	Maximálna teplota	260 °C
-------------------	-------	-------------------	--------

## Vrátane príslušenstva pre hlavnú rúru a varnú dosku



Regál so spätnou a bočnou zarážkou	2	Mriežka grilu	1
Plech s hĺbkou 40 mm	1	Výsuvné vodiace koľajnice, čiastočné vysunutie	1

## Vrátane príslušenstva pre vedľajšiu rúru



Mriežka rúry so spätnou zarážkou	4	Regál na tanieru/ohrievač	1
----------------------------------	---	---------------------------	---

## Vrátane príslušenstva pre tretiu rúru

Regál so spätnou a bočnou zarážkou	1	Plech s hĺbkou 40 mm	1
------------------------------------	---	----------------------	---

## Elektrické pripojenie

Hodnotenie elektrického pripojenia	15400 W	Dĺžka napájacieho kábla	150 cm
Prúd	43 A	Možnosti prídavných pripojení	Áno, dvoj- a trojfázový
Napätie	220-240 V	Frekvencia	50/60 Hz
Napätie 2 (V)	380-415 V	Svorkovnica	5 poles
Typ nainštalovaného elektrického kábla	Áno, jednofázový		

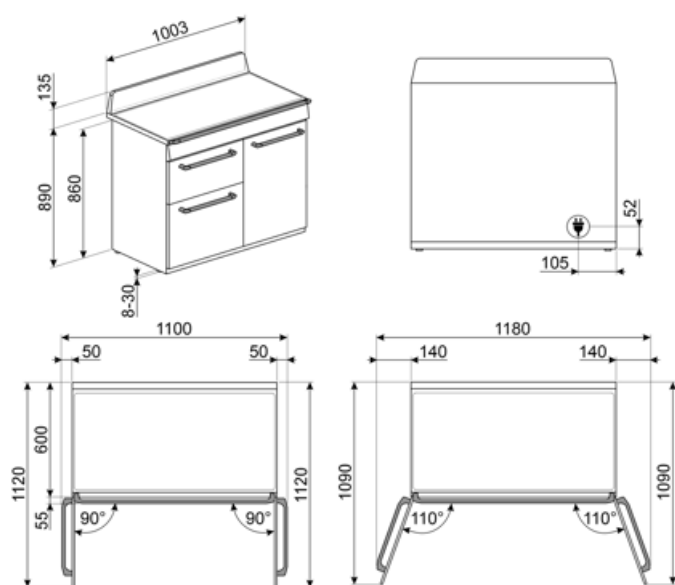

## Not included accessories

### AIRFRY

Rošt do teplovzdušnej fritézy AIRFRY. Ideálny ako náhrada tradičného pečenia v rúre, ale s menším množstvom kalórií a tuku. Vďaka nemu môžete variť rýchle a jednoduché jedlá ako hranolčeky, pečenú zeleninu a ryby, ktoré budú dozlatista upečené a chrumkavé.



### BN620-1

Smaltovaný plech vhodný pre rúry 45 cm a 60 cm. Hĺbka 20 mm. Ideálny na chutné a sladké pečenie každého druhu.



### BNP608T

Plech s teflónovým povrchom, hĺbka 8 mm, umiestňuje sa na mriežku



### GTP

Čiastočne vyberateľné výsuvné vodiace lišty (1 úroveň) vhodné pre tradičné rúry. Sú vyrobené z nehrdzavejúcej ocele, zaručujú stabilitu a umožňujú hladké vyberanie plechov.



### KIT1TR103

Zástena čierna, 100 cm, vhodná pre sporáky TR103 Victoria



### PALPZ

Lopata na pizzu so sklopnou rúčkou. Rozmery D 31,5 x V 32,5 cm. Jednoduché a pohodlné používanie a skladovanie. Ideálna na profesionálne servírovanie pizze, chleba a chutných zákuskov bezpečným a profesionálnym spôsobom.



### SFLK1

Detská poistka



### BBQ

Obojstranná platňa na BBQ. Vhodné na prípravu šťavnatých a chrumkavých jedál v rúre s typickou chuťou grilovania. Rebrovaná strana je obzvlášť vhodná pre mäso a syry. Hladká strana sa hodí pre ryby, morské plody a zeleninu.



### BN640

Smaltovaný plech vhodný pre rúry 45 cm a 60 cm. Hĺbka 540 mm. Ideálny na varenie a pečenie mäsa a rýb v omáčke. Tiež vhodný na experimentovanie s ľahšími a chrumkavými jedlami

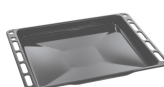

### GRILLPLATE

Univerzálna grilovacia platňa pre indukčné, plynové, keramické a elektrické varné dosky. Neprilnavý povrch, ideálny na smaženie mäsa, syru a zeleniny. Rozmery: 410 x 240 mm.



### GTT

Úplne vyberateľné výsuvné vodiace lišty (1 úroveň) vhodné pre tradičné rúry. Sú vyrobené z nehrdzavejúcej ocele, zaručujú stabilitu a umožňujú hladké vyberanie plechov.



### KITH103

Súprava výškový nadstavec (950 mm), čierna, vhodný pre sporáky TR103 (945-960 mm)



### SCRP

Škrabka na varné dosky nezanechávajúca škrabance – vhodná pre indukčné a keramické varné dosky



### SMOLD

Súprava 7 silikónových formičiek na zmrzlinu, nanuky, pralinky, ľadové kocky, alebo na porciovanie jedla. Použiteľné od -60 °C do +230 °C

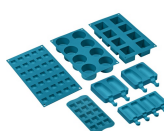

















### TPKPLATE



















Univerzálna platňa pre indukčné, plynové, keramické a elektrické varné dosky. Neprilnavý povrch, ideálny na smaženie rýb, vajec a zeleniny. Rozmery: 410 x 240 mm.

## Symbols glossary

- |  |  |
|--|--|
|  <p>A: Výkonnosť sušenia výrobku, zmeraná od A+++ po D/G v závislosti od radu výrobkov</p>   |  <p>B: Energetické hodnotenie výrobku na stupnici od A+++ po D/G v závislosti od radu výrobkov.</p>   |
|  <p>Detská poistka: niektoré modely sú vybavené zariadením na zablokovanie programu/cyklu, aby sa nedal nechtiac zmeniť.</p>   |  <p>Stĺpová inštalácia: Stĺpová inštalácia</p>  |
|  <p>System chladenia vzduchu: na zaručenie bezpečných povrchových teplôt.</p>  |  <p>Rozmrazovanie podľa času: Funkcia manuálne rozmrazovanie. Po uplynutí nastaveného času sa funkcia zastaví.</p>  |
|  <p>Dvojité glazované dvierka: Počet glazovaných dvierok.</p>  |  <p>Trojité glazované dvierka: Počet glazovaných dvierok.</p>   |
|  <p>ECO-logic: táto možnosť umožňuje obmedziť výkon spotrebiča, čím sa reálne šetrí energia.</p>   |  <p>Smalt Ever Clean: Smalt Ever Clean sa nanáša elektrostaticky do všetkých rohov a okrajov, aby sa predišlo praskaniu v čase. Vďaka špeciálnemu pyrolytickému smaltu, odolnému voči kyselinám, príjemne svetlému a nízko poréznemu, sa dosahuje lepšie čistenie stien rúry. Zohrieva sa na 850 °C a pomaly polymerizuje vedecky stanovenou rýchlosťou, aby sa zaručila rovnomerná hĺbka a sila smalt Ever Clean predstavuje bezchybnú povrchovú vrstvu tak vo vnútornom priestore rúry, ako aj na plechoch, vďaka čomu sa povrchy rúry dlhodobo veľmi ľahko udržiavajú, keďže to znižuje lepenie tuku počas pečenia</p> |
|  <p>Základňa s ventilátorom: kombinácia ventilátora a spodného výhrevného telesa umožňuje rýchlejšie dokončiť prípravu jedla, ktoré je už uvarené na povrchu, ale ešte nie vo vnútri. System odporúčame na dokončenie prípravy jedla, ktoré je už dobre uvarené na povrchu, ale ešte nie vo vnútri, preto si vyžaduje o trochu vyššie teplo. Ideálny pre všetky druhy potravín.</p>                    |  <p>S ventilátorom: Intenzívne a rovnomerné tradičné varenie, vhodné aj pre zložité recepty. Ventilátor je aktivovaný a teplo prichádza súčasne zdola aj zhora. Varenie s vetraním zaručuje rýchlejší a rovnomernejší výsledok, pričom jedlo je zvonka voňavé a zvnútra šťavnaté. Ideálne pre zapekané cestoviny, sušienky, pečené mäso a torty.</p>  |
|  <p>Statické: Tradičné varenie vhodné na prípravu pokrmov po jednom. Ventilátor nie je aktivovaný a teplo prichádza súčasne zvrchu aj zospodu. Statické varenie je pomalšie a chutnejšie, ideálne na dobre uvarené a suché jedla, aj vo vnútri. Ideálne na pečenie všetkých druhov mäsa, masného mäsa, chleba, plnených koláčov.</p>   |  <p>Kruhové výhrevné teleso: ideálna funkcia na chutnejšiu prípravu všetkých druhov pokrmov. Teplo prichádza zo zadnej časti rúry a rýchlo a rovnomerne sa rozvádza Ventilátor je aktivovaný. Tiež sa dobre hodí na varenie na viacerých úrovniach bez miešania vôní a chutí.</p>   |
|  <p>ECO: varenie s nízkou spotrebou energie: táto funkcia je obzvlášť vhodná na varenie na jednej polici s nízkou spotrebou energie. Odporúča sa pre všetky druhy potravín okrem tých, pri varení ktorých vzniká veľa vlhkosti (napr. zelenina). V záujme dosiahnutia čo najvyššej úspory energie a zníženého času odporúčame, aby ste potraviny vkladali do rúry bez predohrevu varného priestoru</p> |  <p>Výhrevné teleso grilu: Používanie grilu poskytuje vynikajúce výsledky pri pečení stredných a malých porcií mäsa, najmä v kombinácii s pečením na ražni (ak sa používa). Tiež ideálny na pečenie klobás a slaniny.</p>   |



-  Svetlo
-  Plne presklené vnútorné dverka: Plne presklené vnútorné dverka, rovný povrch, ktorý sa ľahko čistí.
-  Ohrievanie regála na tanieri: funkcia na ohrievanie alebo udržiavanie teploty riadu. Položte plech na pečenie na najspodnejšiu policu a naložte naň jedlo, ktoré sa má ohriať.
-  Vnútorný priestor rúry má 4 rôzne úrovne varenia.
-  Výsuvné koľajnice: umožňujú vysunúť a skontrolovať pripravované jedlo bez toho, aby ste ho museli vybrať z rúry.
-  Sklopný gril: dá sa ľahko odpojiť, vybrať výhrevné teleso a jednoducho vyčistiť strop zariadenia.
-  Kapacita určuje využiteľný objem vo vnútornom priestore rúry v litroch.
-  Kapacita určuje využiteľný objem vo vnútornom priestore rúry v litroch.
-  Indukcia: Činnosť týchto varných dosiek je založená na princípe elektromagnetickej indukcie. Teplo sa vytvára priamo na dne varnej nádoby pri jej kontakte s varnou doskou.
-  Bočné svetlá: Dve bočné svetlá oproti sebe výrazne zvyšujú viditeľnosť v rúre.
-  Vnútorný priestor rúry má 2 rôzne úrovne varenia.
-  Vnútorný priestor rúry má 9 rôznych úrovní varenia.
-  Elektronické riadenie: Umožňuje udržiavať teplotu v rúre s presnosťou na 2-3 °C. Vďaka tomu je možné variť pokrmy, ktoré sú citlivé na zmeny teploty, ako torty, nákypy a pudinky.
-  Čistenie parou: jednoduchá funkcia čistenia využívajúca paru na uvoľnenie zvyškov vo vnútornom priestore rúry.
-  Kapacita určuje využiteľný objem vo vnútornom priestore rúry v litroch.
-  Ovládanie regulačnými kolieskami

---

## Benefit (TT)

---

### Indukčná varná doska

Indukcia ponúka rýchle varenie a presné riadenie teploty

Prostredníctvom použitia vhodného kuchynského riadu sa indukcia ľahko používa a udržiava, je bezpečná a pohotová.

### Čistenie parou

Naliatím vody do výklenku na dne dutiny sa generuje para, ktorá zmäkčuje zvyšok a uľahčuje jeho odstránenie

Naliatím vody do výklenku na dne dutiny sa generuje para, ktorá zmäkčuje zvyšok a uľahčuje jeho odstránenie.

### Ovládanie tlačidlami

Jednoduché a intuitívne nastavenia časovača jednoduchými tlačidlami

### Skutočná konvekcia

Najlepšie varné výkony garantované ventilovaným cirkulačným prietokom

Viacnásobné ventilátory a vykurovacie články garantujú dokonalé aerodynamické prúdenie tepla, umožňujúce homogénne a rýchlejšie varenie vnútri dutiny.

### Viacúrovňové varenie

Niektoré úrovne varenia umožňujú maximálnu flexibilitu použitia

### Viacúrovňové halogénové svetlo

Vnútorne halogénové osvetlenie na rôznych úrovniach zaručuje vynikajúcu viditeľnosť

### Tangenciálne chladenie

Nový chladiaci systém s tangenciálnym ventilátorom a prietokom vzduchu z dverí do splashbacku

### Výsuvné vodiace lišty

Jednoduché vybratie a bezpečné vloženie plechov do rúry vďaka výsuvným vodiacim lištám

### Izotermická dutina

Najlepší varný výkon pri najvyššej energetickej účinnosti

### Nastaviteľná výška

Varná doska zarovnaná s pracovnou plochou vďaka nastaviteľným nohám

### BBQ (voliteľné príslušenstvo)

Barbeque pečenie priamo v rúre s obojstranným grilom (BBQ voliteľné príslušenstvo)

### **Pizza kameň (voliteľné príslušenstvo)**

Pečenie so žiaruvzdorným kameňom pre mäkkú a chrumkavú pizzu a kysnuté výrobky (KAMEŇ je voliteľné príslušenstvo)

### **Studené dvere**

Počas akejkolvek funkcie je sklo vonkajších dverí studené, čím sa zabraňuje rizikám popálenín

### **AirFry (FRITOVANIE VZDUCHOM voliteľné príslušenstvo)**

Ľahšie a chutnejšie jedlo vďaka košu fritovania vzduchom (voliteľné príslušenstvo)

### **Jediná turbína**

Rúra má ventilátor vybavený cirkulačným vykurovacím článkom umožňujúcim varenie s rotujúcim teplom