

TR103P

ΜΕΓΕΘΟΣ ΚΟΥΖΙΝΑΣ

Αρ. κοιλοτήτων με ενεργειακό σήμα

Πηγή θερμότητας φούρνου

ΤΥΠΟΣ ΕΣΤΙΑΣ

Τύπος κύριου φούρνου

Τύπος δευτέρου φούρνου

Σύστημα καθαρισμού κύριου φούρνου

Κωδικός EAN

ΕΝΕΡΓΕΙΑΚΗ ΚΛΑΣΗ

Ενεργειακή κλάση

100x60 cm

2

PEYMA

Αέριο

Αερόθερμος

Αερόθερμος

VaporClean

8017709241483

A

B



ΑΙΣΘΗΤΙΚΗ



Design

Φινίρισμα πάνελ χειρισμού

Αισθητική

Λογότυπος

Χρώμα

Θέση λογοτύπου

Φινίρισμα

Οπίσθια πλάτη εστίας

Χρώμα εστίας

Τύπος βάσεων σκευών

Τύπος χειριστηρίων

Victoria

Επισμαλτωμένο

Victoria

Εφαρμοσμένο 50's

Μπεζ

Πλάτη εστίας+ Πάνελ χειρισμού

Γυαλιστερό

Ναι

Μαύρο σμάλτο

Μαντέμι

Χειριστήρια

Χειριστήρια

Χρώμα χειριστηρίων

Αριθμός χειριστηρίων

Χρώμα σειρογραφίας

Οθόνη

Πόρτα

Τύπος κρυστάλλου πόρτας

Λαβή

Χρώμα λαβής

Μπάζα

Smeg Victoria

Ανοξείδωτο ατσάλι

10

Μαύρο

5 ηλεκτρονικά πλήκτρα

Με πλαίσιο

Μαύρο

Smeg Victoria

Βουρτσισμένο ανοξείδωτο ατσάλι

Ανθρακί

ΠΡΟΓΡΑΜΜΑΤΑ / ΛΕΙΤΟΥΡΓΙΕΣ

Αριθμός λειτουργιών μαγειρέματος

8

Μαγειρικές λειτουργίες

Πάνω + κάτω αντίσταση

Πίσω αντίσταση & αέρας

Turbo

Eco

Μικρό γκριλ

Μεγάλο γκριλ

Μεγάλο γκριλ & αέρας

Κάτω αντίσταση & αέρας

Λειτουργίες καθαρισμού



ΠΡΟΓΡΑΜΜΑΤΑ / ΛΕΙΤΟΥΡΓΙΕΣ ΔΕΥΤΕΡΟΥ ΦΟΥΡΝΟΥ

Λειτουργίες μαγειρέματος 2ου φούρνου 1
Μαγειρικές λειτουργίες 2ου φούρνου



ΠΡΟΓΡΑΜΜΑΤΑ/ΛΕΙΤΟΥΡΓΙΕΣ ΤΡΙΤΟΥ ΦΟΥΡΝΟΥ

Αριθμός λειτουργιών τρίτου φούρνου 1
Φως φούρνου

Πλήρες γκριλ

ΤΕΧΝΙΚΑ ΧΑΡΑΚΤΗΡΙΣΤΙΚΑ ΕΣΤΙΩΝ



Συνολικός αριθμός ζωνών μαγειρέματος 6
Εμπρός αριστερά - Αέριο - Υπερταχείας (διπλό) - 4.20 kW
Πίσω αριστερά - Αέριο - Μικρό - 1.00 kW
Μπροστά κέντρο - Αέριο - Μικρό - 1.00 kW
Πίσω κέντρο - Αέριο - Ημι-ταχείας - 1.80 kW
Εμπρός δεξιά - Αέριο - Ημι-ταχείας - 1.80 kW
Πίσω δεξιά - Αέριο - Ταχείας - 2.90 kW

Τύπος φλόγιστρων αερίου	Standard	Βαλβίδες ασφαλείας αερίου	Ναι
Αυτόματη ηλεκτρονική ανάφλεξη	Ναι	Καπάκια φλόγιστρων	Μαύρο ματ σμάλτο

ΤΕΧΝΙΚΑ ΧΑΡΑΚΤΗΡΙΣΤΙΚΑ ΚΥΡΙΟΥ ΦΟΥΡΝΟΥ

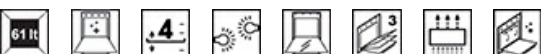

Αριθμός λαμπτήρων	1	Συνολικός αριθμός κρυστάλλων πόρτας	3
Αριθμός ανεμιστήρων μαγειρέματος	1	Αριθμός θερμοανακλαστικών γυαλιών πόρτας	1
Καθαρή χωρητικότητα φούρνου	61 λίτρα	Θερμοστάτης ασφαλείας	Ναι
Μικτή χωρητικότητα, 1ος θάλαμος	70 λίτρα	Σύστημα ψύξης	Εφαπτόμενο
Υλικό κοιλότητας	Σμάλτο Ever Clean	Ωφέλιμες διαστάσεις χώρου κοιλότητας (ΥxΠxB)	316x460x412 mm
Αριθμός οδηγών	4		
Τύπος πλαϊνών οδηγών	Μεταλλικές σχάρες		

Τύπος λαμπτήρων	Αλογόνου	Έλεγχος θερμοκρασίας	Ηλεκτρομηχανικός
Ισχύς φωτός	40 W	Ισχύς κάτω αντίστασης	1200 W
Ρύθμιση χρόνου μαγειρέματος	Έναρξη και λήξη	Ισχύς άνω αντίστασης	1000 W
Φορά πόρτας	Άνοιγμα στο πλάι	Ισχύς γκριλ	1700 W
Αφαιρούμενη πόρτα	Ναι	Ισχύς μεγάλου γκριλ	2700 W
Κρυστάλλινο εσωτερικό πόρτας	Ναι	Ισχύς κυκλικής αντίστασης	2000 W
		Τύπος γκριλ	Ηλεκτρικό
		Ανακλινόμενο γκριλ	Ναι

ΕΠΙΛΟΓΕΣ ΚΥΡΙΟΥ ΦΟΥΡΝΟΥ

Χρονοδιακόπτης	Ναι	Ελάχιστη θερμοκρασία	50 °C
Ηχητικό σήμα λήξης μαγειρέματος	Ναι	Μέγιστη θερμοκρασία	260 °C

ΤΕΧΝΙΚΑ ΧΑΡΑΚΤΗΡΙΣΤΙΚΑ ΔΕΥΤΕΡΟΥ ΦΟΥΡΝΟΥ



Καθαρός όγκος της δεύτερης κοιλότητας	84 λίτρα	Εσωτερική πόρτα από γυαλί	Ναι
Μικτή χωρητικότητα, 2ος θάλαμος	94 λίτρα	Αφαιρούμενη εσωτερική πόρτα	Ναι
Υλικό κοιλότητας	Σμάλτο Ever Clean	Αρ. συνολικών γυαλιών πόρτας	2
Αριθμός οδηγών	9	Αρ. θερμοανакλαστικών γυαλιών πόρτας	1
Τύπος πλαϊνών οδηγών	Μεταλλικές σχάρες	Θερμοστάτης ασφαλείας	Ναι
Αριθμός λαμπτήρων	1	Σύστημα ψύξης	Εφαπτόμενο
Τύπος λαμπτήρων	Αλογόνου	Ωφέλιμες διαστάσεις χώρου κοιλότητας (ΥxΠxB)	605x375x375 mm
Ισχύς φωτός	40 W	Έλεγχος θερμοκρασίας	Ηλεκτρομηχανικός
Φορά πόρτας	Άνοιγμα στο πλάι	Ισχύς πίσω κυκλικής αντίστασης	2 x 1550 W
Αφαιρούμενη πόρτα	Ναι		

ΕΠΙΛΟΓΕΣ ΔΕΥΤΕΡΟΥ ΦΟΥΡΝΟΥ

Ελάχιστη θερμοκρασία	50 °C	Μέγιστη θερμοκρασία	245 °C
-----------------------------	-------	----------------------------	--------

ΤΕΧΝΙΚΑ ΧΑΡΑΚΤΗΡΙΣΤΙΚΑ ΤΡΙΤΟΥ ΦΟΥΡΝΟΥ



Καθαρός όγκος, 3η κοιλότητα	36 λίτρα	Αφαιρούμενη εσωτερική πόρτα	Ναι
Μικτή χωρητικότητα, 3ος θάλαμος	41 λίτρα	Αρ. συνολικών γυαλιών πόρτας	3
Υλικό κοιλότητας	Σμάλτο Ever Clean		

Αριθμός οδηγών	2	Αριθμός θερμοανακλαστικών κρυστάλλων πόρτας	1
Τύπος πλαϊνών οδηγών	Μεταλλικές σχάρες		
Αριθμός λαμπτήρων	1		
Τύπος λαμπτήρων	Αλογόνου	Θερμοστάτης ασφαλείας	Ναι
Ισχύς φωτός	40 W	Σύστημα ψύξης	Εφαπτόμενο
Φορά πόρτας	Προς τα κάτω	Ωφέλιμες διαστάσεις χώρου κοιλότητας (ΥxΠxB)	169x440x443 mm
Αφαιρούμενη πόρτα	Ναι	Έλεγχος θερμοκρασίας	Ηλεκτρομηχανικός
Εσωτερική πόρτα από γυαλί	Ναι	Ισχύς μεγάλου γκριλ	2700 W
		Τύπος γκριλ	Ηλεκτρική
		Ανακλινόμενο γκριλ	Ναι

ΕΠΙΛΟΓΕΣ ΤΡΙΤΟΥ ΦΟΥΡΝΟΥ

Ελάχιστη θερμοκρασία	50 °C	Μέγιστη θερμοκρασία	260 °C
-----------------------------	-------	----------------------------	--------

ΠΕΡΙΛΑΜΒΑΝΟΜΕΝΑ ΑΞΕΣΟΥΑΡ ΓΙΑ ΚΥΡΙΟ ΦΟΥΡΝΟ & ΕΣΤΙΑ



Μαντεμένα βάση για Wok	1	Εμαγιέ ταψί, βάθους 40mm	1
Μαντεμένα βάση για Moka	1	Ένθετη σχάρα ψησίματος	1
Σχάρα με πίσω και πλαϊνό τέρμα	2	Τηλεσκοπικοί οδηγοί, μερικής εξαγωγής	1

ΠΕΡΙΛΑΜΒΑΝΟΜΕΝΑ ΑΞΕΣΟΥΑΡ ΔΕΥΤΕΡΟΥ ΦΟΥΡΝΟΥ



Ράφι με προστασία πίσω	4	Σχάρα για αναθέρμανση πιάτων	1
-------------------------------	---	-------------------------------------	---

ΠΕΡΙΛΑΜΒΑΝΟΜΕΝΑ ΑΞΕΣΟΥΑΡ ΤΡΙΤΟΥ ΦΟΥΡΝΟΥ

Εμαγιέ ταψί, βάθους 40mm	1
---------------------------------	---

ΗΛΕΚΤΡΙΚΗ ΣΥΝΔΕΣΗ

Ονομαστική ισχύς ηλεκτρικής σύνδεσης	8900 W	Πρόσθετοι τρόποι σύνδεσης	Ναι, διπλό και τριφασικό
Ένταση ρεύματος	39 A	Συχνότητα	50/60 Hz
Τάση	220-240 V	Πίνακας σύνδεσης ρεύματος	5πολικός
Τάση 2 (V)	380-415 V	Φις	Όχι

Τύπος παρεχόμενου
καλωδίου

Ναι, μονοφασικό

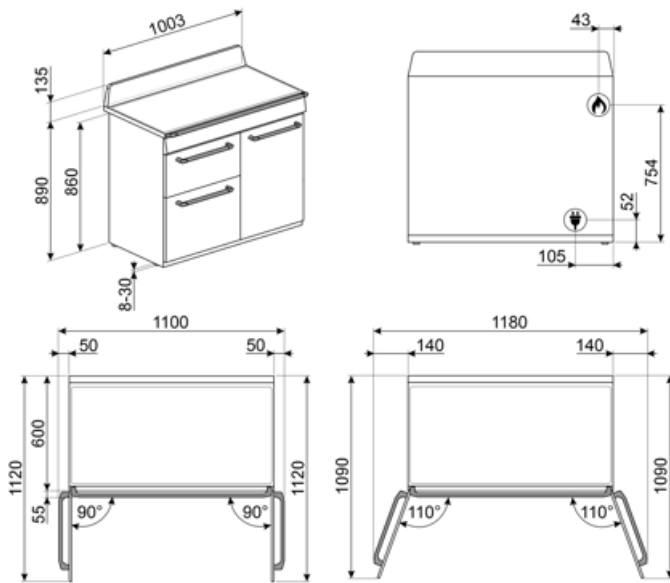

Compatible Accessories

AIRFRY

Σχάρα AIRFRY. Αντικαταστήστε το παραδοσιακό τηγάνισμα, τώρα με λιγότερες θερμίδες και λιγότερα λιπαρά. Σας επιτρέπει να δημιουργείτε γρήγορα και απλά πιάτα όπως τηγανιτές πατάτες, τηγανητά λαχανικά και ψάρια, εξασφαλίζοντας τέλειο ρόδισμα και τραγανή υφή.



BBQ

Επιφάνεια ψησίματος BBQ διπλής όψευς. Για ζουμερά και τραγανά αποτελέσματα στο φούρνο με την αυθεντική γεύση του BBQ. Η ραβδωτή πλευρά είναι κατάλληλη για κρέατα και τυριά. Η λεία πλευρά για ψάρια, θαλασσινά και λαχανικά.



BN640

Εμαγιέ ταψί κατάλληλο για φούρνους 45cm και 60cm. Βάθος 40 mm. Ιδανικό για το μαγείρεμα και το ψήσιμο κρέατος και ψαριού σε σάλτσες. Ιδανικό επίσης για πειραματισμούς με πιο ελαφριά και τραγανά συνοδευτικά



GTP

Μερικώς εξαγώμενοι τηλεσκοπικοί οδηγοί (1 επίπεδο), κατάλληλοι για παραδοσιακούς φούρνους. Κατασκευασμένα από ανοξείδωτο ατσάλι, εγγυώνται σταθερότητα και διευκολύνουν την ομαλή εξαγωγή των ταψιών.



KIT1TR103

Προστατευτική πλάτη 100x75 cm κατάλληλη για κουζίνες TR103 Victoria, μαύρο



PALPZ

Φτυάρι πίτσας με αναδιπλούμενη χειρολαβή πλάτος: 315mm μήκος: 325mm



SMOLD

Σετ 7 καλουπιών σιλικόνης για παγωτά, γλειφιτζούρια, πραλίνες, παγάκια ή σε μερίδες φαγητού. Χρησιμοποιείται από -60°C έως +230°C

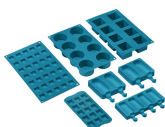

AIRFRY2

Δίσκος φριτέζας αέρα. Ιδανικό για την αναδημιουργία του παραδοσιακού τηγανίσματος στο φούρνο, αλλά με λιγότερες θερμίδες και λιγότερα λιπαρά. Σας επιτρέπει να μαγειρεύετε γρήγορα και απλά πιάτα, όπως οι τηγανιτές πατάτες, τα τηγανητά λαχανικά και τα ψάρια, εξασφαλίζοντας τέλειο τηγάνισμα και τραγανότητα.



BN620-1

Εμαγιέ ταψί κατάλληλο για φούρνους 45cm και 60cm. Βάθος 20 mm. Ιδανικό για μεγάλη γκάμα αλμυρών και γλυκών.



BNP608T

Ταψί επικαλυμμένο με τεφλόν, βάθους 8 mm, για τοποθέτηση στο ράφι



GTT

Πλήρως εξαγώμενοι τηλεσκοπικοί οδηγοί (1 επίπεδο), κατάλληλοι για παραδοσιακούς φούρνους. Κατασκευασμένοι από ανοξείδωτο ατσάλι, εγγυώνται σταθερότητα και διευκολύνουν την ομαλή εξαγωγή των ταψιών.



KITH103

Κιτ επέκτασης ύψους (950 mm), κατάλληλο για κουζίνες TR103















SFLK1

Παιδική ασφάλεια



Symbols glossary

-  Energy efficiency class A
-  B: Ενεργειακή διαβάθμιση προϊόντος, μετρούμενη από A+++ έως D / G ανάλογα με την οικογένεια προϊόντων.
-  Βάσεις από μαντέμι βαρέως τύπου: για μέγιστη σταθερότητα και αντοχή.
-  Σύστημα ψύξης αέρα: για την εξασφάλιση ασφαλών επιφανειακών θερμοκρασιών.
-  Πόρτες με διπλά τζάμια: Αριθμός τζαμιών πόρτας.
-  Πόρτες με τριπλά τζάμια: Αριθμός τζαμιών πόρτας.
-  Σμάλτο Ever Clean: εφαρμόζεται ηλεκτροστατικά, από άκρη σε άκρη για την αποφυγή ρωγμών με την πάροδο του χρόνου. Είναι ένα ιδιαίτερο πυρολυτικό σμάλτο, ανθεκτικό στα οξέα, το οποίο, εκτός από ευχάριστα φωτεινό, προάγει τον καλύτερο καθαρισμό των τοιχωμάτων του φούρνου, χάρη στη μη πορώδη επιφάνεια. Ψήνεται σε θερμοκρασία άνω των 850°C και πολυμερίζεται αργά σε επιστημονικά καθορισμένο ρυθμό για να εξασφαλίσει ομοιόμορφο βάθος και αντοχή. Το σμάλτο Ever Clean δημιουργεί ένα άψογο φινίρισμα τόσο στο εσωτερικό του φούρνου όσο και στα ταψιά, κάνοντας τις επιφάνειες του φούρνου απίστευτα εύκολες στον καθαρισμό. Διατηρείται με την πάροδο του χρόνου καθώς μειώνει την πρόσφυση του λίπους κατά το μαγείρεμα.
-  Κάτω αντίσταση + αέρας: ο συνδυασμός του αέρα μόνο με την κάτω αντίσταση επιτρέπει το μαγείρεμα φαγητών που έχουν ήδη μαγειρευτεί στην επιφάνεια, αλλά όχι εσωτερικά ταχύτερα. Αυτό το σύστημα συνιστάται για την ολοκλήρωση του μαγειρέματος φαγητών που είναι ήδη καλά μαγειρεμένα στην επιφάνεια, αλλά όχι εσωτερικά και απαιτούν μετρίως υψηλότερη θερμοκρασία. Ιδανικό για κάθε είδος φαγητού.
-  Στατικό μαγείρεμα: Παραδοσιακή μαγειρική λειτουργία κατάλληλη για την προετοιμασία ενός φαγητού τη φορά. Ο ανεμιστήρας δεν είναι ενεργός και η θερμότητα έρχεται από κάτω και από πάνω ταυτόχρονα. Το στατικό μαγείρεμα είναι πιο αργό και ντελικάτο, ιδανικό για καλά μαγειρεμένα και στεγνά φαγητά ακόμα και στο εσωτερικό τους. Ιδανικό για το μαγείρεμα όλων των ειδών ψητών, λιπαρών κρέατων, ψωμιού, γεμιστών κέικ.
-  Κυκλική αντίσταση με αέρα: Ο συνδυασμός του αέρα με την πίσω κυκλική αντίσταση δίνει μια μέθοδο μαγειρέματος ζεστού αέρα. Αυτό παρέχει πολλά οφέλη, συμπεριλαμβανομένης της μη προθέρμανσης, εάν ο χρόνος μαγειρέματος υπερβαίνει τα 20 λεπτά, χωρίς μεταφορά γεύσης κατά το μαγείρεμα διαφορετικών τροφίμων ταυτόχρονα, λιγότερη κατανάλωση ενέργειας και μικρότερους χρόνους μαγειρέματος. Καλό για όλα τα είδη φαγητού.
-  ECO: μαγείρεμα χαμηλής κατανάλωσης ενέργειας. Αυτή η λειτουργία είναι κατάλληλη για μαγείρεμα σε ένα μόνο ράφι με χαμηλή κατανάλωση ενέργειας. Συνιστάται για όλα τα είδη τροφίμων εκτός από αυτά που μπορούν να παράγουν πολλή υγρασία (για παράδειγμα λαχανικά). Για να επιτευχθεί η μέγιστη εξοικονόμηση ενέργειας και να μειωθεί ο χρόνος, συνιστάται να τοποθετείτε το φαγητό στο φούρνο χωρίς προθέρμανση.
-  Γκριλ: Πολύ έντονη θερμότητα προέρχεται μόνο από πάνω, από την διπλή αντίσταση. Ο ανεμιστήρας δεν είναι ενεργός. Παρέχει εξαιρετικά αποτελέσματα ψησίματος και γκρατιναρίσματος. Χρησιμοποιούμενο στο τέλος του μαγειρέματος, δίνει ένα ομοιόμορφο ρόδισμα στα πιάτα.
-  Γκριλ: Η χρήση του γκριλ δίνει άριστα αποτελέσματα κατά το μαγείρεμα κρέατος μεσαίων και μικρών μεριδών, ειδικά όταν συνδυάζεται με σούβλα (όπου είναι δυνατόν). Ιδανικό και για λουκάνικα και μπέικον.



Μικρό γκριλ: Για γρήγορο μαγείρεμα και ρόδισμα των τροφίμων. Καλύτερα αποτελέσματα μπορούν να επιτευχθούν χρησιμοποιώντας το επάνω ράφι για μικρά τρόφιμα, ενώ τα κάτω ράφια για μεγαλύτερα, όπως μπριζόλες ή λουκάνικα. Στο μικρό γκριλ η θερμότητα παράγεται μόνο στο κέντρο της αντίστασης, έτσι είναι ιδανικό για μικρότερες ποσότητες.



Εσωτερικός φωτισμός



Πλήρως γυάλινο εσωτερικό πόρτα: Το εσωτερικό της πόρτας αποτελείται από μια ενιαία επίπεδη γυάλινη επιφάνεια που είναι εύκολη στον καθαρισμό.



Προθέρμανση: Μια επιλογή για τη θέρμανση των πιάτων και τη διατήρηση των έτοιμων γευμάτων ζεστά.



Η κοιλότητα του φούρνου έχει 4 διαφορετικά επίπεδα μαγειρέματος.



Τηλεσκοπικές ράγες: σας επιτρέπουν να τραβήξετε έξω το πιάτο και να το ελέγξετε χωρίς να χρειαστεί να το αφαιρέσετε εντελώς από το φούρνο.



ΠΤΥΣΣΟΜΕΝΟ ΓΚΡΙΑΛ: το γκριλ μπορεί εύκολα να μετακινηθεί για να καθαρίσετε την οροφή του θαλάμου με ένα απλό βήμα.



Vapor Clean: μια απλή λειτουργία καθαρισμού με ατμό που μαλακώνει τις επικαθίσεις στην κοιλότητα του φούρνου.



Η χωρητικότητα δηλώνει την ποσότητα του χρησιμοποιήσιμου χώρου στην κοιλότητα του φούρνου σε λίτρα.



Έλεγχος κουμπιών



Γκριλ με αέρα: έντονη θερμότητα προέρχεται μόνο από την πάνω διπλή αντίσταση ενώ ο ανεμιστήρας είναι ενεργός. Επιτρέπει το βέλτιστο ψήσιμο των πιο χοντρών κομματιών κρέατος.



Turbo: Η χρήση του αέρα με την πίσω αλλά και την πάνω και κάτω αντίσταση επιτρέπει το γρήγορο μαγείρεμα, ακόμα και σε πολλά ράφια χωρίς να αναμειγνύονται τα αρώματα. Ιδανικό για μεγάλες ποσότητες ή φαγητά που απαιτούν έντονο μαγείρεμα.



Ασύμμετρος φωτισμός: Δύο αντίθετα τοποθετημένα πλευρικά φώτα σε διαφορετικό ύψος, αυξάνουν την ορατότητα στο εσωτερικό του φούρνου.



Η κοιλότητα του φούρνου έχει 2 διαφορετικά επίπεδα μαγειρέματος.



Η κοιλότητα του φούρνου έχει 9 διαφορετικά επίπεδα μαγειρέματος.



Ηλεκτρονικός έλεγχος: Σας επιτρέπει να διατηρείτε τη θερμοκρασία στο εσωτερικό του φούρνου με ακρίβεια 2-3 ° C. Αυτό επιτρέπει να μαγειρεύετε γεύματα που είναι πολύ ευαίσθητα στις αλλαγές θερμοκρασίας, όπως κέικ, σουφλέ, πουτίγκες.



Εξαιρετικά γρήγοροι καυστήρες: Ισχυροί εξαιρετικά γρήγοροι καυστήρες προσφέρουν ισχύ έως 5kw.



Η χωρητικότητα δηλώνει την ποσότητα του χρησιμοποιήσιμου χώρου στην κοιλότητα του φούρνου σε λίτρα.



Η χωρητικότητα δηλώνει την ποσότητα του χρησιμοποιήσιμου χώρου στην κοιλότητα του φούρνου σε λίτρα.

Benefit (ΤΤ)

Εστία αερίου

Το αέριο προσφέρει γρήγορο μαγείρεμα και διαισθητικό έλεγχο

Εξοπλισμένη με θερμοκόπια και βαλβίδα ασφαλείας, η παροχή αερίου διακόπτεται εάν η φλόγα σβήσει για μεγαλύτερη ασφάλεια.

Vapor Clean

Με την προσθήκη νερού σε μια εσοχή στο κάτω μέρος της κοιλότητας, παράγεται ατμός, ο οποίος μαλακώνει τα υπολείμματα και διευκολύνει την απομάκρυνσή τους

Με την προσθήκη νερού σε μια εσοχή στο κάτω μέρος της κοιλότητας, παράγεται ατμός, ο οποίος μαλακώνει τα υπολείμματα και διευκολύνει την απομάκρυνσή τους

Χειρισμός με πλήκτρα

Εύκολη και διαισθητική ρύθμιση με απλά πλήκτρα

Δυναμική ροή αέρα

Οι καλύτερες επιδόσεις μαγειρέματος εγγυώνται από την κυκλική ροή αέρα

Πολλαπλοί ανεμιστήρες και αντιστάσεις εγγυώνται την τέλεια δυναμική ροή θερμότητας και αέρα, επιτρέποντας ομοιογενές και γρήγορο μαγείρεμα μέσα στην κοιλότητα.

Μαγείρεμα πολλαπλών επιπέδων

Πολλά επίπεδα μαγειρέματος επιτρέπουν τη μέγιστη ευελιξία στη χρήση

Πολυεπίπεδος φωτισμός αλογόνου

Εσωτερικός φωτισμός αλογόνου σε διαφορετικά επίπεδα για εξαιρετική ορατότητα

Εφαπτομενική ψύξη

Νέο σύστημα ψύξης με εφαπτομενικό ανεμιστήρα και ροή αέρα από την πόρτα έως την πλάτη της εστίας

Τηλεσκοπικοί οδηγοί

Εύκολη εξαγωγή και ασφαλής εισαγωγή των ταψιών στο φούρνο χάρη στους τηλεσκοπικούς οδηγούς

Ρυθμιζόμενο ύψος

Το πάνω μέρος της κουζίνας ερχεται σε απόλυτη ευθεία με τον πάγκο χάρη στα ρυθμιζόμενα πόδια

BBQ (προαιρετικό αξεσουάρ)

Μαγείρεμα μπάρμπεκιου απευθείας στο φούρνο με τη σχάρα διπλής όψεως (προαιρετικό αξεσουάρ BBQ)

Πέτρα πίτσας (προαιρετικό αξεσουάρ)

Ψήσιμο με πυρίμαχη πέτρα για μαλακή και τραγανή πίτσα και προϊόντα μαγιάς (ΠΡΟΑΙΡΕΤΙΚΟ Αξεσουάρ STONE)

Κρύα πόρτα

Κατά τη διάρκεια οποιασδήποτε λειτουργίας, το εξωτερικό τζάμι της πόρτας είναι κρύο, αποφεύγοντας κάθε πιθανό κίνδυνο εγκαυμάτων

AirFry (προαιρετικό εξάρτημα AIRFRY)

Ελαφρύτερο και πιο νόστιμο φαγητό χάρη στο καλάθι airfry (προαιρετικό αξεσουάρ)

Ισοθερμικός Θάλαμος

Η καλύτερη απόδοση μαγειρέματος με την υψηλότερη ενεργειακή απόδοση

Μονός αέρας

Ο φούρνος διαθέτει έναν ανεμιστήρα εξοπλισμένο με κυκλική αντίσταση που επιτρέπει το μαγείρεμα με δυναμικά κυκλοφορούμενη θερμότητα