

# TR103P

Veľkosť sporáka	100x60 cm
Počet vnútorných priestorov s energetickým štítkom	2
Zdroj tepla vnútorný priestor	ELEKTRINA
Typ varnej dosky	Plyn
Typ hlavnej rúry	Vyhrievanie s vetraním
Typ druhej rúry	Vyhrievanie s vetraním
Čistiaci systém hlavnej rúry	Čistenie parou
Kód EAN	8017709241483
Trieda energetickej účinnosti	A
Trieda energetickej účinnosti, druhý vnútorný priestor	B



## Estetica



Dizajn	Victoria	Regulačné kolieska	Smeg Victoria
Povrchová úprava ovládacieho panela	Smaltovaný kov	Farba ovládačov	Nehrdzavejúca oceľ
Estetica	Victoria	Počet ovládačov	10
Logo	assembled 50's	Serigraphy colour	Black
Farba	Krémová	Displej	5 elektronických tlačidiel
Logo position	Upstand+ Command panel	Dvierka	Biely rám
Povrchová úprava	Lesklá	Typ skla	Čierna
Sokel	Áno	Rukoväť	Smeg Victoria
Farba varnej dosky	Čierny smalt	Farba rukoväti	Leštená nehrdzavejúca oceľ
Typ stojanov na panvice	Liatina	Podstavec	Antracitový
Typ nastavenia ovládačov varnej dosky	Regulačné kolieska		

## Programy/funkcie

Počet funkcií varenia	8
Funkcie tradičného varenia	



Statická



Kruhové výhrevné teleso



Turbo



Eco



Malý gril



Veľký gril



Gril s ventilátorom (veľký)



Spodok s ventilátorom

## Funkcie čistenia

 Čistenie parou

## Programy/funkcie pomocná rúra

Funkcie varenia vnútorný priestor 2	1
Bottom element + fan	No
Bottom element + Upper element	No
Funkcie tradičného varenia, vnútorný priestor 2	

 Kruhové výhrevné teleso

## Programy/funkcie tretia rúra

Počet funkcií tretej rúry	1
Osvetlenie rúry	
Plný gril	

## Technické údaje varnej dosky

**UR**

**Celkový počet varných zón 6**

Predný vľavo - Plyn - 2UR (duálny) - 4.20 kW

Zadný ľavý - Plyn - AUX - 1.00 kW

Predný v strede - Plyn - AUX - 1.00 kW

Zadný stredný - Plyn - Polorýchly - 1.80 kW

Predný vpravo - Plyn - Polorýchly - 1.80 kW

Zadný pravý - Plyn - Rýchly - 2.90 kW

Typ plynových horákov Štandardný

Automatické elektronické zapálenie Áno

Poistné plynové ventily Áno

Hlavice na horáky Matná čierna smaltovaná

## Technické údaje hlavnej rúry



Počet svetiel	1	Celkový počet skiel dvierok	3
Číslo ventilátora	1	Počet termoreflexných skiel dvierok	1
Čistý objem vnútorného priestoru	61 l	Bezpečnostný termostat	Áno
Hrubý objem, 1. vnútorný priestor	70 l	Chladiaci systém	Tangenciálny
Materiál vnútorného priestoru	Smalt Ever Clean	Rozmery užitočného vnútorného priestoru (VxŠxH)	316x460x412 mm
Počet políc	4		

Typ políc	Kovové regály	Ovládanie teploty	Elektromechanický
Typ osvetlenia	Halogén	Spodné výhrevné teleso výkon	1200 W
Svetelný výkon	40 W	Vrchné výhrevné teleso – výkon	1000 W
Nastavenie času varenia	Štart a stop	Výhrevné teleso grilu	1700 W
Otváranie dvierok	Otváranie z boku	Veľký gril – výkon	2700 W
Vyberateľné dvierka	Áno	Kruhové výhrevné teleso – výkon	2000 W
Plne presklené vnútorné dvierka	Áno	Typ grilu	Elektrický
		Sklopný gril	Áno

## Možnosti hlavnej rúry

Časovač	Áno	Minimálna teplota	50 °C
Koniec akustického alarmu pri varení	Áno	Maximálna teplota	260 °C

## Technické údaje druhej rúry



Čistý objem druhého vnútorného priestoru	84 l	Plne presklené vnútorné dvierka	Áno
Hrubý objem, 2. vnútorný priestor	94 l	Vyberateľné vnútorné dvierka	Áno
Materiál vnútorného priestoru	Smalt Ever Clean	Celkový počet skiel dvierok	2
Počet políc	9	Počet termoreflexných skiel dvierok	1
Typ políc	Kovové regály	Bezpečnostný termostat	Áno
Počet svetiel	1	Chladiaci systém	Tangenciálny
Typ osvetlenia	Halogén	Rozmery užitočného vnútorného priestoru (VxŠxH)	605x375x375 mm
Svetelný výkon	40 W	Ovládanie teploty	Elektromechanický
Otváranie dvierok	Otváranie z boku	Circular heating element - Power	2 x 1550 W
Vyberateľné dvierka	Áno		

## Možnosti pomocnej rúry

Minimálna teplota	50 °C	Maximálna teplota	245 °C
-------------------	-------	-------------------	--------

## Technické údaje tretej rúry



Čistý objem, 3. vnútorný priestor	36 l	Vyberateľné vnútorné dvierka	Áno
-----------------------------------	------	------------------------------	-----

Hrubý objem, 3. vnútorný priestor	41 l	Celkový počet skiel dvierok	3
Materiál vnútorného priestoru	Smalt Ever Clean	Počet termoreflexných skiel dvierok	1
Počet políc	2	Bezpečnostný termostat	Áno
Typ políc	Kovové regály	Chladiaci systém	Tangenciálny
Počet svetiel	1	Rozmery užitočného vnútorného priestoru (VxŠxH)	169x440x443 mm
Typ osvetlenia	Halogén	Ovládanie teploty	Elektromechanický
Svetelný výkon	40 W	Veľký gril – výkon	2700 W
Otváranie dvierok	Klapka dole	Typ grilu	Elektrický
Vyberateľné dvierka	Áno	Sklopný gril	Áno
Plne presklené vnútorné dvierka	Áno		

## Možnosti tretej rúry

Minimálna teplota	50 °C	Maximálna teplota	260 °C
-------------------	-------	-------------------	--------

## Vrátane príslušenstva pre hlavnú rúru a varnú dosku



Liatinový držiak panvice wok	1	Plech s hĺbkou 40 mm	1
Liatinový stojan na moku	1	Mriežka grilu	1
Regál so spätnou a bočnou zarážkou	2	Výsuvné vodiace koľajnice, čiastočné vysunutie	1

## Vrátane príslušenstva pre vedľajšiu rúru



Mriežka rúry so spätnou zarážkou	4	Regál na taniere/ohrievač	1
----------------------------------	---	---------------------------	---

## Vrátane príslušenstva pre tretiu rúru

Plech s hĺbkou 40 mm	1
----------------------	---

## Elektrické pripojenie

Hodnotenie elektrického pripojenia	8900 W	Možnosti prídavných pripojení	Áno, dvoj- a trojfázový
Prúd	39 A	Frekvencia	50/60 Hz
Napätie	220-240 V	Svorkovnica	5 poles
Napätie 2 (V)	380-415 V	Zátka	Nie

Typ nainštalovaného  
elektrického kábla

Áno, jednofázový

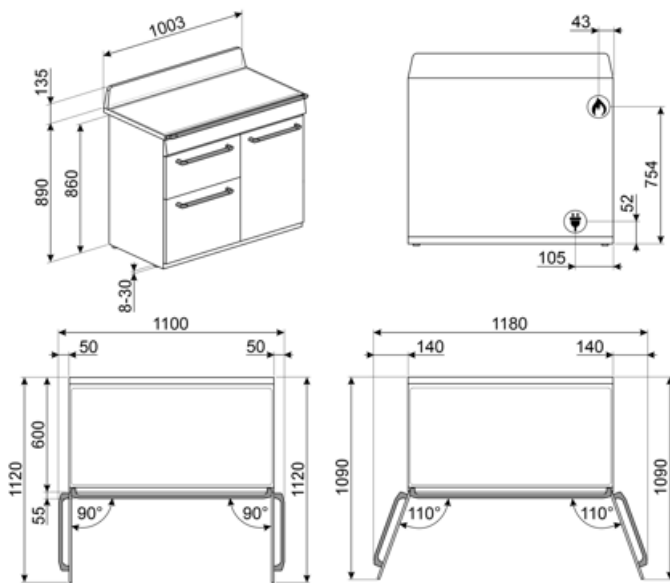

## Compatible Accessories

### AIRFRY

Rošt do teplovzdušnej fritézy AIRFRY. Ideálny ako náhrada tradičného pečenia v rúre, ale s menším množstvom kalórií a tuku. Vďaka nemu môžete variť rýchle a jednoduché jedlá ako hranolčky, pečenú zeleninu a ryby, ktoré budú dozlatista upečené a chrumkavé.



### BBQ

Obojstranná platňa na BBQ. Vhodné na prípravu šťavnatých a chrumkavých jedál v rúre s typickou chuťou grilovania. Rebovaná strana je obzvlášť vhodná pre mäso a syry. Hladká strana sa hodí pre ryby, morské plody a zeleninu.



### BN640

Smaltovaný plech vhodný pre rúry 45 cm a 60 cm. Hĺbka 540 mm. Ideálny na varenie a pečenie mäsa a rýb v omáčke. Tiež vhodný na experimentovanie s ľahšími a chrumkavými jedlami

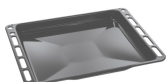

### GTP

Čiastočne vyberateľné výsuvné vodiace lišty (1 úroveň) vhodné pre tradičné rúry. Sú vyrobené z nehrdzavejúcej ocele, zaručujú stabilitu a umožňujú hladké vyberanie plechov.



### KIT1TR103

Zástena čierna, 100 cm, vhodná pre sporáky TR103 Victoria



### PALPZ

Lopata na pizzu so sklopnou rúčkou. Rozmery D 31,5 x V 32,5 cm. Jednoduché a pohodlné používanie a skladovanie. Ideálna na profesionálne servírovanie pizze, chleba a chutných zákuskov bezpečným a profesionálnym spôsobom.



### SMOLD

Súprava 7 silikónových formičiek na zmrzlinu, nanuky, pralinky, ľadové kocky, alebo na porciovanie jedla. Použiteľné od -60 °C do +230 °C

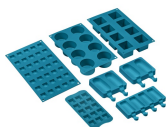

### AIRFRY2

Misa do teplovzdušnej fritézy. Ideálny ako náhrada tradičného pečenia v rúre, ale s menším množstvom kalórií a tuku. Vďaka nemu môžete variť rýchle a jednoduché jedlá ako hranolčky, pečenú zeleninu a ryby, ktoré budú dozlatista upečené a chrumkavé.



### BN620-1

Smaltovaný plech vhodný pre rúry 45 cm a 60 cm. Hĺbka 20 mm. Ideálny na chutné a sladké pečenie každého druhu.



### BNP608T

Plech s teflónovým povrchom, hĺbka 8 mm, umiestňuje sa na mriežku



### GTT

Úplne vyberateľné výsuvné vodiace lišty (1 úroveň) vhodné pre tradičné rúry. Sú vyrobené z nehrdzavejúcej ocele, zaručujú stabilitu a umožňujú hladké vyberanie plechov.



### KITH103

Súprava výškový nadstavec (950 mm), čierna, vhodný pre sporáky TR103 (945-960 mm)



































### SFLK1

Detská poistka



## Symbols glossary

-  Ťažké liatinové stojany na panvice: pre maximálnu stabilitu a silu.
-  Stĺpová inštalácia: Stĺpová inštalácia
-  B: Energetické hodnotenie výrobku na stupnici od A+++ po D/G v závislosti od radu výrobkov.
-  Trojité glazované dvierka: Počet glazovaných dvierok.
-  Základňa s ventilátorom: kombinácia ventilátora a spodného výhrevného telesa umožňuje rýchlejšie dokončiť prípravu jedla, ktoré je už uvarené na povrchu, ale ešte nie vo vnútri. Systém odporúčame na dokončenie prípravy jedla, ktoré je už dobre uvarené na povrchu, ale ešte nie vo vnútri, preto si vyžaduje o trochu vyššie teplo. Ideálny pre všetky druhy potravín.
-  Kruhové výhrevné teleso: ideálna funkcia na chutnejšiu prípravu všetkých druhov pokrmov. Teplo prichádza zo zadnej časti rúry a rýchlo a rovnomerne sa rozvádza Ventilátor je aktivovaný. Tiež sa dobre hodí na varenie na viacerých úrovniach bez miešania vôní a chutí.
-  Gril: Veľmi intenzívne teplo vychádzajúce iba sponad dvojitého výhrevného telesa. Ventilátor nie je aktivovaný. Poskytuje vynikajúce výsledky pri grilovaní a zapekaní. Používa sa na konci varenia, jedlo je rovnomerne upečené dozlatista.
-  Polovičný gril: Na rýchle varenie a pečenie potravín dozlatista. Najlepšie výsledky sa dosiahnu, keď sa vrchná policia používa na malé kusy a spodná na veľké, napr. kotlety alebo klobásy. Na polovičnom grile sa teplo generuje iba v strede výhrevného telesa, takže je ideálny pre menšie množstvá.
-  A: Výkonnosť sušenia výrobku, zameraná od A+++ po D/G v závislosti od radu výrobkov
-  Systém chladenia vzduchu: na zaručenie bezpečných povrchových teplôt.
-  Dvojité glazované dvierka: Počet glazovaných dvierok.
-  Smalt Ever Clean: Smalt Ever Clean sa nanáša elektrostaticky do všetkých rohov a okrajov, aby sa predišlo praskaniu v čase. Vďaka špeciálnemu pyrolytickému smaltu, odolnému voči kyselinám, príjemne svetlému a nízko poréznemu, sa dosahuje lepšie čistenie stien rúry. Zohrieva sa na 850 °C a pomaly polymerizuje vedecky stanovenou rýchlosťou, aby sa zaručila rovnomerná hĺbka a sila smalt Ever Clean predstavuje bezchybnú povrchovú vrstvu tak vo vnútornom priestore rúry, ako aj na plechoch, vďaka čomu sa povrchy rúry dlhodobo veľmi ľahko udržiavajú, keďže to znižuje lepenie tuku počas pečenia
-  Statické: Tradičné varenie vhodné na prípravu pokrmov po jednom. Ventilátor nie je aktivovaný a teplo prichádza súčasne zvrchu aj zospodu. Statické varenie je pomalšie a chutnejšie, ideálne na dobre uvarené a suché jedla, aj vo vnútri. Ideálne na pečenie všetkých druhov mäsa, masného mäsa, chleba, plnených koláčov.
-  ECO: varenie s nízkou spotrebou energie: táto funkcia je obzvlášť vhodná na varenie na jednej polici s nízkou spotrebou energie. Odporúča sa pre všetky druhy potravín okrem tých, pri varení ktorých vzniká veľa vlhkosti (napr. zelenina). V záujme dosiahnutia čo najvyššej úspory energie a zníženého času odporúčame, aby ste potraviny vkladali do rúry bez predohrevu varného priestoru
-  Výhrevné teleso grilu: Používanie grilu poskytuje vynikajúce výsledky pri pečení stredných a malých porcií mäsa, najmä v kombinácii s pečením na ražni (ak sa používa). Tiež ideálny na pečenie klobás a slaniny.
-  Gril s ventilátorom: veľmi intenzívne teplo vychádza iba sponad dvojitého výhrevného telesa. Ventilátor je aktivovaný. Umožňuje optimálne grilovanie hrubého mäsa. Ideálny pre veľké kusy mäsa.

-  **Svetlo**
-  **Plne presklené vnútorné dvierka:** Plne presklené vnútorné dvierka, rovný povrch, ktorý sa ľahko čistí.
-  **Ohrievanie regála na tanieri:** funkcia na ohrievanie alebo udržiavanie teploty riadu. Položte plech na pečenie na najspodnejšiu policu a naložte naň jedlo, ktoré sa má ohriať.
-  **Vnútorný priestor rúry má 4 rôzne úrovne varenia.**
-  **Výsuvné koľajnice:** umožňujú vysunúť a skontrolovať pripravované jedlo bez toho, aby ste ho museli vybrať z rúry.
-  **Sklopný gril:** dá sa ľahko odpojiť, vybrať výhrevné teleso a jednoducho vyčistiť strop zariadenia.
-  **Čistenie parou:** jednoduchá funkcia čistenia využívajúca paru na uvoľnenie zvyškov vo vnútornom priestore rúry.
-  **Kapacita určuje využiteľný objem vo vnútornom priestore rúry v litroch.**
-  **Ovládanie regulačnými kolieskami**
-  **Turbo:** teplo prichádza z 3 strán: zvrchu, zospodu a zo zadnej časti rúry Ventilátor je aktivovaný. Umožňuje rýchle varenie, aj na viacerých policiach naraz bez miešania vôní. Ideálny pre veľké množstvá potravín, ktoré si vyžadujú intenzívne varenie.
-  **Bočné svetlá:** Dve bočné svetlá oproti sebe výrazne zvyšujú viditeľnosť v rúre.
-  **Vnútorný priestor rúry má 2 rôzne úrovne varenia.**
-  **Vnútorný priestor rúry má 9 rôznych úrovní varenia.**
-  **Elektronické riadenie:** Umožňuje udržiavať teplotu v rúre s presnosťou na 2-3 °C. Vďaka tomu je možné variť pokrmy, ktoré sú citlivé na zmeny teploty, ako torty, nákypy a pudinky.
-  **Ultrarýchle horáky:** Silné, ultrarýchle horáky s výkonom až 5 kW.
-  **Kapacita určuje využiteľný objem vo vnútornom priestore rúry v litroch.**
-  **Kapacita určuje využiteľný objem vo vnútornom priestore rúry v litroch.**

---

## Benefit (TT)

---

### **Plynová varná doska**

Plyn poskytuje nepretržité ovládanie tepelného zdroja a zmena teploty je okamžitá

Vybavená termočlánkom, dodávka plynu je prerušená, ak sa plameň zahasí z dôvodu väčšej bezpečnosti.

### **Čistenie parou**

Naliatím vody do výklenku na dne dutiny sa generuje para, ktorá zmäkčuje zvyšok a uľahčuje jeho odstránenie

Naliatím vody do výklenku na dne dutiny sa generuje para, ktorá zmäkčuje zvyšok a uľahčuje jeho odstránenie.

### **Ovládanie tlačidlami**

Jednoduché a intuitívne nastavenia časovača jednoduchými tlačidlami

### **Skutočná konvekcia**

Najlepšie varné výkony garantované ventilovaným cirkulačným prietokom

Viacnásobné ventilátory a vykurovacie články garantujú dokonalé aerodynamické prúdenie tepla, umožňujúce homogénne a rýchlejšie varenie vnútri dutiny.

### **Viacúrovňové varenie**

Niektoré úrovne varenia umožňujú maximálnu flexibilitu použitia

### **Viacúrovňové halogénové svetlo**

Vnútorne halogénové osvetlenie na rôznych úrovniach zaručuje vynikajúcu viditeľnosť

### **Tangenciálne chladenie**

Nový chladiaci systém s tangenciálnym ventilátorom a prietokom vzduchu z dverí do splashbacku

### **Výsuvné vodiace lišty**

Jednoduché vybratie a bezpečné vloženie plechov do rúry vďaka výsuvným vodiacim lištám

### **Nastaviteľná výška**

Varná doska zarovnaná s pracovnou plochou vďaka nastaviteľným nohám

### **BBQ (voliteľné príslušenstvo)**

Barbeque pečenie priamo v rúre s obojstranným grilom (BBQ voliteľné príslušenstvo)

### **Pizza kameň (voliteľné príslušenstvo)**

Pečenie so žiaruvzdorným kameňom pre mäkkú a chrumkavú pizzu a kysnuté výrobky (KAMEŇ je voliteľné príslušenstvo)

### **Studené dvere**

Počas akejkol'vek funkcie je sklo vonkajšich dverí studené, čím sa zabraňuje rizikám popálenín

### **AirFry (FRITOVANIE VZDUCHOM voliteľné príslušenstvo)**

Ľahšie a chutnejšie jedlo vďaka košu fritovania vzduchom (voliteľné príslušenstvo)

### **Izotermická dutina**

Najlepší varný výkon pri najvyššej energetickej účinnosti

### **Jediná turbína**

Rúra má ventilátor vybavený cirkulačným vykurovacím článkom umožňujúcim varenie s rotujúcim teplom