

TR4110AZ

מידה
 מס' חללים עם תווית אנרגיה
 מקור חום של תא התנור
 סוג הכיריים
 סוג תנור עיקרי
 סוג תנור שני
 מערכת ניקוי תנור ראשי
 קוד EAN
 דרגת יעילות אנרגטית
 קטגוריית יעילות אנרגטית, תא התנור השני

110x60 cm
 2
 חשמל
 גז
 אזור חום
 בסיוע מאוורר
 ניקוי באדים
 8017709184278
 A
 A



אסתטיקה



עיצוב
 גימור לוח בקרה
 סדרה עיצובית
 לוגו
 צבע
 Logo position
 גימור
 מגן אחורי
 צבע כיריים
 סוג מעמדי מחבתות
 סוג הגדרת בקרות

Victoria
 מתכת בציפוי אמיל
 Victoria
 assembled 50's
 כחול פסטל
 Upstand
 מבריק
 כן
 אמיל שחור
 ברזל יצוק
 כפתורי בקרה

כפתורי בקרה
צבע בקרות
מס' בקרות
 Serigraphy colour
צג
דלת
סוג זכוכית
ידית
צבע ידית
תא אחסון
בסיס

Smeg Victoria
 נירוסטה
 12
 Black
 אלקטרוני 5 לחצנים
 עם מסגרת
 שחור
 Smeg Victoria
 נירוסטה מוברשת
 מגירה
 פחם אבן

תוכניות / פונקציות

מס' פונקציות בישול
 פונקציות בישול רגילות

5

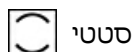

סטטי



בסיוע מאוורר

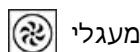

מעגלי

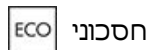

חסכוני

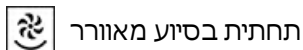

תחתית בסיוע מאוורר

פונקציות אחרות



הפשרה

פונקציות ניקוי

ניקוי באדים

תוכניות ופונקציות לתנורים עם תנור משני

פונקציות בישול, תא תנור שני 5
פונקציות בישול רגילות, תא התנור השני

סטטי בסיוע מאוורר מעגלי

חסכוני תחתית בסיוע מאוורר

ניקוי באדים

פונקציות ניקוי, תא תנור שני
פונקציות אחרות, תא תנור שני

הפשרה

תוכניות ופונקציות לתנורים עם תנור שלישי

מס' פונקציות תנור שלישי 1
תאורת תנור
גריל מלא

מאפיינים טכניים של כיריים, תנור

7 מספר אזורי בישול			
2 – גז - UR (4.20 - כפולות) שמאלי			
1.00 kW - AUX - קדמי שמאלי - גז			
2.90 kW - אחורי שמאלי - גז - מהירות			
2.90 kW - קדמי אמצעי - גז - מהירות			
1.00 kW - AUX - אחורי אמצעי - גז			
1.80 kW - קדמי ימני - גז - מהיר למחצה			
1.80 kW - אחורי ימני - גז - מהיר למחצה			
סוג מבערי גז	סטנדרטי	שסתומי בטיחות לגז	כן
הצתה אלקטרונית אוטומטית	כן	מכסי מבערים	ציפוי אמיל שחור מאט

מאפיינים טכניים של התנור העיקרי, תנור

מס' נורות	1	מס' כולל של דלתות זכוכית	3	

הנפח הנקי של תא התנור	61 l	1 מס' דלתות זכוכית מחזירות חום	
הנפח ברוטו של תא התנור הראשון	70 l	תרמוסטט בטיחות	כן
חומר תא התנור	אמייל נקי תמיד	מערכת קירור	משיק
מספר המדפים	4	מידות תא תנור לשימוש (ע"א X ג)	316x460x412 mm
סוגי מדפים	רשתות מתכת	בקרת טמפרטורה	אלטרומכני
סוג נורה	הלוגן	גוף חימום תחתון - הספק	1200 W
הספק נורה	40 W	גוף חימום עליון - הספק	1000 W
הגדרת זמן בישול	הפעלה ועצירה	אלמנט גריל	1700 W
פתח דלת	פתח צדי	גריל גדול - הספק	2700 W
דלת נתיקה	כן	גוף חימום מעגלי - הספק	2700 W
דלת פנימית מזכוכית לחלוטין	כן	סוג גריל	חשמלי
דלת פנימית ניתקת	כן		

אפשרויות תנור עיקרי, תנור

טיימר	כן	טמפרטורה מינימלית	50 °C
צליל התרעה לסיום הבישול	כן	טמפרטורה מרבית	260 °C

מאפיינים טכניים של התנור המשני, תנור



הנפח הנקי של תא התנור השני	61 l	3 מס' כולל של זכוכיות דלתות	
הנפח ברוטו של תא התנור השני	70 l	1 מס' זכוכית דלתות מחזירות חום	
חומר תא התנור	אמייל נקי תמיד	תרמוסטט בטיחות	כן
מספר המדפים	4	מערכת קירור	משיק
סוגי מדפים	רשתות מתכת	מידות תא תנור לשימוש (ע"א X ג)	316x444x425 mm
מס' נורות	1	בקרת טמפרטורה	אלטרומכני
סוג נורה	הלוגן	גוף חימום תחתון - הספק	1200 W
הספק נורה	40 W	גוף חימום עליון - הספק	1000 W
פתח דלת	פתח צדי	אלמנט גריל - הספק	1700 W
דלת נתיקה	כן	גריל גדול - הספק	2700 W
דלת פנימית מזכוכית לחלוטין	כן	סוג גריל	חשמלי
דלת פנימית ניתקת	כן	גריל נוטה	כן

אפשרויות תנור נוסף, תנור

טמפרטורה מינימלית	50 °C	טמפרטורה מרבית	260 °C
-------------------	-------	----------------	--------

מאפיינים טכניים של התנור השלישי, תנור



דלת פנימית ניתקת	כן
------------------	----

הנפח הנקי של תא התנור השלישי	36 l	מס' כולל של זכוכיות דלתות	3
הנפח ברוטו של תא התנור השלישי	41 l	מס' זכוכיות דלתות מחזירות חום	1
חומר תא התנור	אמייל נקי תמיד	תרמוסטט בטיחות	כן
מספר המדפים	2	מערכת קירור	משיק
סוגי מדפים	רשתות מתכת	מידות תא תנור לשימוש (עאראג)	169x440x443 mm
מס' נורות	1	בקרת טמפרטורה	אלטרומכני
סוג נורה	להט	גריל גדול - הספק	2700 W
הספק נורה	25 W	סוג גריל	חשמלי
פתח דלת	פתיחה כלפי מטה	גריל נוטה	כן
דלת נתיקה	כן		
דלת פנימית מזכוכית לחלוטין	כן		

אפשרויות תנור שלישי, תנור

טמפרטורה מינימלית	50 °C	טמפרטורה מרבית	260 °C
-------------------	-------	----------------	--------

אביזרים כלולים עם התנור לתנור עיקרי



תמיכה לווק מברזל יצוק	1	רשת שתי וערב לגריל	1
רשת עם מעצור אחורי וצדי	2	מסילות טלסקופיות, הוצאה חלקית	1
מגש עמוק 40 מ"מ	1		

אביזרים כלולים עם התנור לתנור משני



רשת עם מעצור אחורי וצדי	2	רשת שתי וערב לגריל	1
מגש עמוק 40 מ"מ	1	מסילות טלסקופיות, הוצאה חלקית	1

אביזרים כלולים עם התנור לתנור שלישי

רשת עם מעצור אחורי וצדי	1	מגש עמוק 40 מ"מ	1
-------------------------	---	-----------------	---

חיבור חשמלי

דירוג חיבור חשמלי	8400 W	Cable testing	Yes, Single phase
זרם	37 A	סוג כבל חשמל	כן, שניים ושלושה שלבים
מתח	220-240 V	תדר	50/60 Hz
(מתח 2 וולט)	380-415 V	בלוק הדקים	5 poles
סוג כבל החשמל המותקן	כן, שלב אחד	תקע	לא



Compatible Accessories

AIRFRY

Air fryer rack AIRFRY. Ideal for recreating traditional frying in the oven, but with fewer calories and less fat. It allows you to cook quickly and simply dishes such as French fries, fried vegetables and fish, ensuring perfect browning and crispiness.



BBQ

Double sided plate BBQ. Suitable for recreating succulent and crispy dishes in the oven with the typical taste of grilled cooking. The ribbed side is particularly suitable for meats and cheeses. The smooth side for fish, seafood and vegetables.



BN640

מגש מצופה אמיל, עומק 40 מ"מ



GTP

מסילות טלסקופיות ניתנות להוצאה חלקית** (רמה אחת)** הוצאה: 300 מ"מ חומר: מצוחצת AISI 430 נירוסטה



KIT1TR41N

ס"מ, מתאים לתנורי 75x75 מ"מ שטח התזה 110 TR4110 Victoria, שחור



KITH4110

ערכה להארכת גובה (950 מ"מ), מתאימה לתנורי TR4110



PALPZ

את פיצה עם ידית מתקפלת רוחב: 315 מ"מ אורך: 325 מ"מ



SMOLD

סט של 7 תבניות סיליקון לגלידות, ארטיקים, פרלינים, קוביות קרח או חלוקת מזון. לשימוש בין -60°C עד $+230^{\circ}\text{C}$

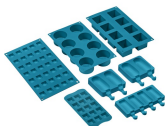

AIRFRY2

מגש אייר פרייר. מושלמת לחיקוי של צלייה מסורתית בתנור, אך עם פחות קלוריות ופחות שומן. מאפשרת לבשל במהירות ובפשטות מנות כגון טוגנים, ירקות ודגים מטוגנים, ומבטיחה השחמה ופריכות מושלמות.



BN620-1

מגש מצופה אמיל, עומק 20 מ"מ



BNP608T

מגש מצופה טפלון, עומק 8 מ"מ, להנחה על הרשת



GTT

מסילות טלסקופיות ניתנות להוצאה** לחלוטין (רמה אחת)** הוצאה: 433 מ"מ מצוחצת AISI 430 חומר: נירוסטה



KIT600TR4110

רצועת כיסוי לגב הכיריים, מתאימה לתנורי TR4110 Victoria



KITP65TR41

ערכת להגדלת עומק (650 מ"מ), מתאימה לתנורי TR4110



SFLK1

נעילת ילדים



Symbols glossary

	A: מ D/G, עד A+++-ביצועי ייבוש של המוצר, נמדדים מ: בהתאם למשפחת המוצרים		מעמדי מחבתות מברזליצוק לעבודה מאומצת: למקסימום יציבות ואיתנות
	התקנה בערימה: התקנה בערימה		מערכת קירור אוויר: הבטחת טמפרטורת בטיחותיות של משטחים
	עם המתג על הסמל הזה, לא ניתן לחמם גם אם התרמוסטט מופעל.		דלתות עם שלוש שכבות זכוכית: מספר דלתות זכוכית
	חלק פנימי בציפוי אמיל: החלק הפנימי בציפוי אמיל כולל ציפוי נוגד חומצה שמסייע Smeg של כל תנורי לשמור על הניקיון של תא התנור ל ידי הפחתת כמות השומן שנצמד לדפנות בעת הבישול		בתנורי גז, המאוורר מפזר את החום: Circogas במהירות ובאופן שווה בתא התנור, ומונע העברה של טעמים בעת בישול של כמה מנות שונות בו-בזמן. בתנורים חשמליים שילוב זה מסיים מהר יותר את הבישול של מזונות שמוכנים מבחוץ, אך מחייב זמן רב יותר לבישול המזונות מבפנים, ללא השחמה נוספת
	מאוורר עם אלמנטים עליון ותחתון: האלמנטים יחד עם המאוורר מספקים חום אחיד יותר, שיטה זהה לבישול רגיל, כך שיש צורך בקדם-חימום. מתאימה מאוד לפרטים שמבושלים בשיטות איטיות		אלמנט עליון ותחתון בלבד: שיטת בישול מסורתית שמתאימה ביותר לפריטים יחידים שממוקמים באמצע התנור. החלק העליון של התנור יהיה תמיד החם ביותר. מושלמת לצלי, עוגות פירות, לחם וכן הלאה
	מעגלי: השילוב של מאוורר ושל אלמנט מעגלי יוצר שיטת בישול באוויר חם. מעניק יתרונות רבים, כולל ללא קדם-חימום אם זמן הבישול ארוך מ-20 דקות, ללא העברה של טעמים בעת בישול של מזונות שונים בו-בזמן, פחות חשמל וזמני בישול קצרים יותר. מתאים לכל סוגי המזון		חסכונית: השילוב של גריל, מאוורר ואלמנט תחתון מתאים במיוחד לבישול כמויות קטנות של מזון
	אלמנט גריל: שימוש בגריל מעניק תוצות מצוינות בעת בישול בשר במנות בינוניות או קטנות, במיוחד בשילוב עם שיפוד (אם אפשר). מושלם גם לבישול נקניקות ובייקון		אור
	דלת פנימית מזכוכית לחלוטין: דלת פנימית מזכוכית לחלוטין, משטח שטוח אחד שקל לשמור על ניקיונו		דלת הזכוכית הפנימית: ניתנת להסרה במספר תנועות מהירות לניקוי
	תאורת צד: שתי תאורות בצדדים מנוגדים משפרות את הראות בתוך התנור		לתא התנור 2 רמות בישול שונות
	לתא התנור 4 רמות בישול שונות		מסילות טלסקופיות: מאפשרות למשוך החוצה את הכלי ולבדוק אותו בלי להוציאו לחלוטין מהתנור
	בקרה אלקטרונית: מאפשרת לשמור על הטמפרטורה הדבר מאפשר לבשל C. בתוך התנור בדיוק של 2-3° מוזן שרגיש מאוד לשינויים בטמפרטורה, כגון עוגות, סופלה, פודינג		גריל נוטה: ניתן לשחרר בקלות את הגריל הנוטה כדי להזיז את גוף החימום ולנקות את תקרת המכשיר בשלב אחד פשוט
	מבערים מהירים במיוחד: מבערים רבי-עוצמה מהירים במיוחד מעניקים הפסק של עד 5 קילוואט		ניקוי באדים: פונקציית ניקוי פשוטה באמצעות קיטור לשחרור משקעים בתא התנור
	הקיבולת מציינת את החלל השימושי בתא התנור בליטרים		הקיבולת מציינת את החלל השימושי בתא התנור בליטרים
	בקרה בכפתורים		

Benefit (TT)

כיריים גז

הגז מספק שליטה קבועה על מקור החום ושינוי הטמפרטורה הוא מיידית מצוידת בצמד תרמי, אספקת הגז מנותקת אם הלהבה נכבית למען בטיחות רבה יותר.

ניקוי באדים

החדרת מים לשקע המיועד בתחתית החלל יוצרת אדים שמרככים את השאריות ומקלים על הסרתן. החדרת מים לשקע המיועד בתחתית החלל יוצרת אדים שמרככים את השאריות ומקלים על הסרתן.

בקרה בכפתורים

הגדרת טיימר קלה ואינטואיטיבית עם כפתורים פשוטים

מגירת אחסון

יותר מקום אחסון הודות למגירה התחתונה, מושלת לאחסון אביזרים או כלי בישול

הולכת חום אמיתית

ביצועי הבישול הטובים ביותר מובטחים על ידי זרימה מעגלית מאווררת. מאווררים וגופי חימום מרובים מבטיחים זרימת חום אווירודינמית מושלמת, המאפשרים בישול הומוגני ומהיר יותר בתוך החלל.

בישול מרובה דרגות

מספר דרגות בישול מאפשרות גמישות מירבית בשימוש

אור הלוגן בדרגות שונות

תאורת הלוגן פנימית בדרגות שונות מבטיחה נראות מעולה

זכוכית פנימית ניתנת להסרה

זכוכיות דלת פנימיות שניתנות להסרה בקלות לניקוי מלא

אוויר בזרימה צולבת

מערכת קירור חדשה עם מאוורר זרימה צולבת אוויר מהדלת לחיפוי הקיר

מסילות טלסקופיות

הוצאה קלה והכנסת בטוחה של תבניות לתנור הודות למסילות טלסקופיות

גובה מתכוונן

כיריים שנמצאות בקו נקי עם משטח העבודה הודות לרגליים מתכווננות

חלל איזותרמי

ביצועי הבישול הטובים ביותר ביעילות האנרגטית הגבוהה ביותר

(מנגל) אביזר אופציונלי

(בישול מנגל ישירות בתנור עם הגריל הדו צדדי (אביזר מנגל אופציונלי

(אבן פיצה) אביזר אופציונלי

(אופציונלי STONE אפייה עם אבן שמוט לקבלת פיצה רכה ופריכה ולמאפי שמרים) (אביזר

דלת קרה

במהלך כל פעולה, זכוכית הדלת החיצונית קרה, מונעת כל סכנת כוויות

AirFry (אביזר אופציונלי של) AIRFRY

(אוכל קל וטעים יותר הודות לסלסלת איירפריי (אביזר אופציונלי