

TR4110AZ

Størrelse komfyr	110x60 cm
Antall stekeovner med energimerking	2
Varmekilde kammer	Elektrisk
Type platetopp	Gass
Hovedovn, type	Termoventilert ovn
Hovedovnstype	Ventilert
Rengjøringsystem hovedovn	Hydrolytisk
EAN-kode	8017709184278
Energi effektivitetsklasse	A
Energi effektivitetsklasse, stekeovn 2	A



Estetisk linje



Design	Victoria	bryterne	Smeg Victoria
Overflate kommandopanel	Emaljert metall	kontroller farge	Rustfritt stål
Estetikk	Victoria	Antall kontroller	12
Logo	monterte 50`s	Farge på silketrykk	Sort
Farge	Pastellblå	Type display	5 elektroniske knapper
Posisjon logo	Kakefat	Ovnsdør	Med panel
Finish	Blank	Glasstype i ovnsdør	Sort
Kakefat	Ja	Håndtak	Smeg Victoria
Hettefarge	Sort emalje	Håndtak farge	Børstet rustfritt stål
Kasserollestativtype	Støpejern	Oppbevaringsavdeling	Trommel
Type kontroll innstilling	Vridere	Sokkel	Antrasitt

Programmer/funksjoner

Antal kokefunksjoner 5

Tradisjonelle tilberedningsfunksjoner

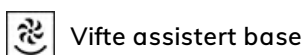

Andre funksjoner



Rengjøringsfunksjoner

 Damprens

Programmer/funksjoner – ekstraovn

Antall kokefunksjoner ovn 2 5

Tradisjonelle tilberedningsfunksjoner, kammer 2

 Statisk

 Ventilert

 Varmluft

 Eco

 Vifte-assistert undervarme

Hydroclean



Rensefunksjoner kammer 2

Andre funksjoner kammer 2

 Opptining

Programmer/funksjoner – tredje ovn

Antall funksjoner tredje ovn 1

Ovnslampe



Grill, stor



Tekniske data – kokeplate

UR

Antall tilberedningssoner 7

Venstre - Gass - 2URP (dobbelt) - 4.20 kW

Venstre foran - Gass - AUX - 1.00 kW

Venstre bak - Gass - RP - 2.90 kW

Midten foran - Gass - RP - 2.90 kW

Midten bak - Gass - AUX - 1.00 kW

Høyre foran - Gass - SRD - 1.80 kW

Høyre bak - Gass - SRD - 1.80 kW

Brennere Standard

Gass sikkerhetsarmatur Ja

Automatisk elektronisk
aktivering Ja

Brennerlokk Mattsort emaljert

Tekniske data – hovedovn



Antall lamper 1

Antall glass i ovnsdøren 3

Nettovolum, stekeovn 1 61 l

Bruttovolum, stekeovn 1	70 l	Antall varmerefleterende glass i dør	1
Materiale ovnsrom	Ever clean-emaasje	Sikkerhetstermostat	Ja
Antall hyller	4	Kjølesystem	Tangential
Type hylleplan	Metalstativer	Nettomål for ovnsrom (H x B x D)	316x460x412 mm
Lystype	Halogen	Temperaturkontroll	Elektromekanisk
Lyseffekt	40 W	Undervarmeelement, effekt	1200 W
Tidsinnstilling	Start og stopp	Overvarmeelement – effekt	1000 W
Dør åpning type	sideåpning	Grillelement	1700 W
Avtakbar dør	Ja	Stor grill – effekt	2700 W
Innerdør i helglass	Ja	Varmluftselement - effekt	2700 W
Avtakbar innerdør	Ja	Grill type	Elektrisk

Funksjoner for hovedovn

Timer	Ja	Laveste temperatur	50 °C
Lydsignal for tilberedningsslutt	Ja	Høyeste temperatur	260 °C

Tekniske data – ekstraovn



Nettovolum, stekeovn 2	61 l	Antall glass i ovnsdøren	3
Nettovolum, stekeovn 2	70 l	Antall varmerefleterende glass i dør	1
Materiale ovnsrom	Ever clean-emaasje	Sikkerhetstermostat	Ja
Antall hyller	4	Kjølesystem	Tangential
Type hylleplan	Metalstativer	Nettomål for ovnsrom (H x B x D)	316x444x425 mm
Antall lamper	1	Temperaturkontroll	Elektromekanisk
Lystype	Halogen	Undervarmeelement, effekt	1200 W
Lyseffekt	40 W	Overvarmeelement – effekt	1000 W
Dør åpning type	Sideåpning	Grillelement	1700 W
Avtakbar dør	Ja	Stor grill – effekt	2700 W
Innerdør i helglass	Ja	Grill type	Elektrisk
Avtakbar innerdør	Ja	vippe grill	Ja

Funksjoner for ekstraovn

Laveste temperatur	50 °C	Høyeste temperatur	260 °C
---------------------------	-------	---------------------------	--------

Tekniske data – tredje ovn



Nettovolum, stekeovn 3	36 l	Avtakbar innerdør	Ja
Bruttovolum, stekeovn 3	41 l	Antall glass i ovnsdøren	3
Materiale ovnsrom	Ever clean-omalje	Antall varmereflekerende glass i dør	1
Antall hyller	2	Sikkerhetstermostat	Ja
Type hylleplan	Metalstativer	Kjølesystem	Tangential
Antall lamper	1	Nettomål for ovnsrom (H x B x D)	169x440x443 mm
Lystype	Glødelampe	Temperaturkontroll	Elektromekanisk
Lyseffekt	25 W	Stor grill – effekt	2700 W
Dør åpning type	klaff ned	Grill type	Elektrisk
Avtakbar dør	Ja	vippe grill	Ja
Innerdør i helglass	Ja		

Funksjoner for tredje ovn

Laveste temperatur	50 °C	Høyeste temperatur	260 °C
---------------------------	-------	---------------------------	--------

Standardtilbehør – hovedovn



Wokholder i støpejern	1	Ovnsrist	1
Rist med bakre stopp og sidestopp	2	Delvis uttrekkbar teleskopskinne	1
40mm ovnsbrett	1		

Standardtilbehør – ekstraovn



Rist med bakre stopp og sidestopp	2	Ovnsrist	1
40mm ovnsbrett	1	Delvis uttrekkbar teleskopskinne	1

Medfølgende tilbehør til tredje ovn

Rist med bakre stopp og sidestopp	1	40mm ovnsbrett	1
--	---	-----------------------	---

Elektrisk tilkobling

Testkabel	Ja
------------------	----

Elektrisk tilkoblingseffekt	8400 W	Type ledning	Ja, dobbel og trefase
Strøm	37 A	Frekvens	50/60 Hz
Spenning	220-240 V	Morsettiera	5-polet
Spenning (V)	380-415 V	Støpseltype	Nei
Type strømkabel installert	Ja, enkel fase		

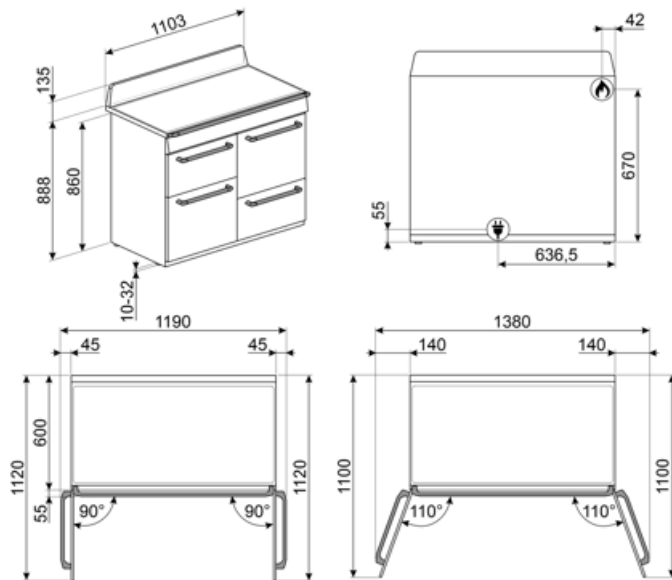

Compatible Accessories

AIRFRY

Air fryer rack AIRFRY. Ideal for recreating traditional frying in the oven, but with fewer calories and less fat. It allows you to cook quickly and simply dishes such as French fries, fried vegetables and fish, ensuring perfect browning and crispiness.



BBQ

Double sided plate BBQ. Suitable for recreating succulent and crispy dishes in the oven with the typical taste of grilled cooking. The ribbed side is particularly suitable for meats and cheeses. The smooth side for fish, seafood and vegetables.



BN640

Emaljert brett, 40mm dypt



GTP

Delvis uttrekkbare teleskopskinner (1 nivå) Utstrekk: 300 mm Materiale: Rustfritt stål AISI 430 polert



KIT1TR41N

Veggplate 110x75 cm, egnet for TR4110 Victoria-komfyrer, sort



KITH4110

Høydeforlengersett (950 mm), egnet for TR4110-komfyrer



PALPZ

Pizzaspade med foldbart håndtak bredde: 315 mm lengde: 325 mm



AIRFRY2

Brett til luftfrityrkoker. Ideell for å gjenskape tradisjonell frityrsteking i ovn, men med færre kalorier og mindre fett. Gjør det mulig å tilberede retter raskt og enkelt, som for eksempel pommes frites, grønnsaker og fisk, med perfekt bruning og sprøhet.



BN620-1

Emaljert brett, 20 mm dypt



BNP608T

Teflonbehandlet brett, 8 mm, plasseres direkte på rist



GTT

Helt uttrekkbare teleskopskinner (1 nivå) Utstrekk: 433 mm Materiale: Rustfritt stål AISI 430 polert



KIT600TR4110

Pyntelist for bakside platetopp, egnet for TR4110 Victoria-komfyrer



KITP65TR41

Dybdeforlengersett (650 mm), egnet for TR4110-komfyrer



SFLK1

Barnesikring































SMOLD

Sett med 7 silikonformer for iskrem, saftis, praliner, isbiter eller til mat. Kan brukes mellom -60°C og +230°C

Symbols glossary

 A: Product drying performance, measured from A+++ to D / G depending on the product family	 Gryterister i støpejern, høy ytelse: For maksimal stabilitet og styrke.
 Stablet installasjon: Stablet installasjon	 Luftkjølesystem: For å garantere en sikker overflatetemperatur.
 Med bryteren på dette symbolet vil inge varming være mulig selv om termostaten er vridd.	 Trippel glassdør: Antall glassdører.
 Ever Clean Enamel: Ever Clean emaljen påføres elektrostatisk, fra hjørne til hjørne og kant til kant, for å unngå sprekke-dannelser over tid. Det er en spesielt pyrolytisk emalje, med høy motstand mot syrer i tillegg til å ha en behagelig glans, som muliggjør bedre rengjøring av ovnsveggene takket være sin lavere porøsitet. Den bakes ved 850 °C og polymeriseres ved en vitenskapelig fastsatt hastighet for å sikre en jevn dybde og styrke. Ever Clean emalje gir et ulastelig sluttresultat både på innsiden av ovnen og på brettene, noe som gjør at flatene til ovnen er svært enkle å vedlikeholde over tid siden fett ikke fester seg ved steking	 Vifteassistert med underelement: Blandingen av vifte og underelement gjør det mulig å avslutte steking av mat som allerede er ferdig utvendig men ikke innvendig. Dette systemet anbefales brukt for å avslutte steking av mat som allerede er velstekt utvendig, men ikke innvendig, og derfor trenger en moderat høyere varme. Ideell for alle typer mat.
 Vifteassistert: Intens og homogen tradisjonell steking, passer også for komplekse oppskrifter. Viften er aktiv og varmen kommer fra undersiden og oversiden samtidig. Ventilert steking gir et hurtigere og mer homogent resultat som gir velduftende mat som er fuktig på innsiden. Ideelt for bakt pasta, kjeks, stek og pai.	 Statisk: Tradisjonell steking egnet for tilberedelse av en rett av gangen. Viften er ikke aktiv og varmen kommer fra undersiden og oversiden samtidig. Statisk steking er langsommere og mer delikat, ideell for godt stekte retter som er tørre også innvendig. Ideelt for steking av alle typer steker, kjøtt med mye fett, brød, kaker med fyll.
 Circulaire: Den perfekte funksjonen for å steke alle typer retter på en mer delikat måte. Varmen kommer fra baksiden av ovnen og fordeles hurtig og jevnt. Viften er aktiv. Den er også ideell for steking på flere nivåer uten å blande lukter og smaker.	 ECO: Lavt energiforbruk ved steking. Denne funksjonen er særlig egnet for steking på en halv hylle med lavt energiforbruk. Den er anbefalt for alle typer mat bortsett fra de som kan generere store mengder fuktighet (for eksempel grønnsaker). For å oppnå maksimal energibesparelse og redusere tidsbruken, anbefales det å legge maten i ovnen uten å forhåndsvarme stekekammeret
 Grillelement: Bruk av grill gir ypperlige resultater når man skal tilberede kjøtt med middels eller liten størrelse, spesielt når kombinert med rotisserie (hvis relevant). Er også ideelt for å tilberede pølser og bacon.	 Lampe
 Helglassinnerdører: Helglassinnerdører: En enkel flat overfate som er enkel å holde ren.	 Innerdørglasset kan fjernes med noen få enkle rengjøringsinngrep.
 Sidelys: To motstående sidelys øker sikten på innsiden av ovnen.	 Ovnkammeret har 2 forskjellige stekenivåer.

-
- | | |
|--|---|
|  Ovnkammeret har 4 forskjellige steknivåer. |  Teleskopskinner: Gjør det mulig å dra ut retter og sjekke disse uten å fjerne dem fullstendig fra ovnen. |
|  Elektronisk kontroll: Gjør det mulig å kontrollere temperaturen i ovnen med en presisjon på 2-3 °C. Dette gjør det mulig å steke mat som er svært følsom for temperaturendringer, slik som kaker, soufflé, puddinger. |  Tiltbar rist: Den tiltbare risten kan enkelt hektes av for å flytte varmeelementet og rengjøre oversiden av apparatet i et enkelt steg. |
|  Ultra Rapid brennere: Kraftige Ultra Rapid hurtigbrennere på opptil 5kw effekt. |  Vapor Clean: En enkel rengjøringsfunksjon som bruker damp til å løse opp avleiringer i ovnkammeret. |
|  Kapasiteten angir mengden anvendbar plass i ovnen oppgitt i liter. |  Kapasiteten angir mengden anvendbar plass i ovnen oppgitt i liter. |
|  Bryterknottkontroll | |

Benefit (TT)

Gassplatetopp

Gass gir permanent kontroll over varmekilden og temperaturendringen er umiddelbar

Utstyrt med et termoelement, en sikkerhetsfunksjon som avbryter gasstilførselen hvis flammen slukker.

Damprens

Ved å tilsette vann i fordypningen i bunnen av hulrommet, vil det genereres damp som mykner opp rester og forenkler fjerning

Ved å tilsette vann i fordypningen i bunnen av hulrommet, vil det genereres damp som mykner opp rester og forenkler fjerning.

Knappekontroll

Enkel og intuitiv tidsurinnstilling med enkle knapper

Oppbevaringsskuff

Mer plass takket være den nedre skuffen, ideell for oppbevaring av tilbehør eller kjøkkenutstyr

Ekte konveksjon

De beste stekeytelene garantert av ventilert sirkulær luftstrøm

Flere vifter og varmelementer garanterer den perfekte aerodynamiske varmflyten, noe som muliggjør homogen og raskere matlaging inne i ovnsrommet.

Flernivåsteking

Flere stekenivåer gir maksimal brukerfleksibilitet

Halogenbelysning på flere nivåer

Innvendig halogenbelysning på ulike nivåer garanterer utmerket synlighet

Avtakbart glass innvendig

Innvendige dørglass kan enkelt tas av for fullstendig rengjøring

Tangentialkjøling

Nytt kjølesystem med tangentialvifte og luftstrøm fra dør til veggplate

Teleskopskinner

Brettene er enkle å ta ut og sikre å sette inn, takket være teleskopskinnene

Justerbar høyde

Platetopp er flukt med arbeidssonen takket være justerbare føtter

Isotermisk ovnsrom

Den beste stekeytelsen med høyeste energieffektivitet

BBQ (ekstra tilbehør)

Grilling direkte i ovnen med en tosidig grillrist (BBQ ekstra tilbehør)

Pizza-stein (ekstra tilbehør)

Hvis man baker med idlfast stein for å lage myk og sprø pizza og gjærprodukter (STEIN ekstra tilbehør)

Kald dør

I alle funksjoner er den eksterne glassdøren kald for å unngå risiko for forbrenninger

Luftsteker (ekstra luftstekertilbehør)

Lettere og mer smakfull mat takket være luftstekekurv (ekstra tilbehør)