

# TR4110BL1

|  |                   |
|--|-------------------|
| Velikost vařiče                                    | 110x60 cm         |
| Počet dutin s energetickým štítkem                 | 2                 |
| Zdroj ohřevu dutiny                                | ELEKTRINA         |
| Typ varné desky                                    | Plyn              |
| Type of main oven                                  | Termo-ventilované |
| Typ druhé trouby                                   | S ventilátorem    |
| Cleaning system main oven                          | Parní čištění     |
| EAN kód  | 8017709176648     |
| Třída energetické účinnosti                        | A                 |
| Třída energetické účinnosti, druhý vnitřní prostor | A                 |



## Aesthetics



|                                    |                   |                        |                           |
|------------------------------------|-------------------|------------------------|---------------------------|
| Vzhled                             | Victoria          | Ovládací knoflíky      | Smeg Victoria             |
| Povrchová úprava ovládacího panelu | Smaltovaný kov    | Barva ovládacích prvků | Nerezová ocel             |
| Estetika                           | Victoria          | Počet ovládacích prvků | 12                        |
| Logo                               | assembled 50's    | Serigraphy colour      | Silver                    |
| Barva                              | Černá             | Displej                | 5 elektronických tlačítek |
| Logo position                      | Upstand           | Dvířka                 | S rámem                   |
| Povrchová úprava                   | Lesk              | Typ skla               | Černá                     |
| Sokl                               | Ano               | Rukojeť                | Smeg Victoria             |
| Barva varné desky                  | Černý smalt       | Barva rukojeti         | Kartáčovaná nerezová ocel |
| Typ stojanů na nádobí              | Litina            | Odkládací přihrádka    | Zásuvka                   |
| Typ nastavení ovládní              | Ovládací knoflíky | Sokl                   | Antracitová               |

## Programy/funkce

|                        |   |
|------------------------|---|
| Počet funkcí vaření    | 5 |
| Tradiční funkce vaření |   |



Statický

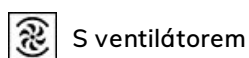

S ventilátorem



Circulaire



Eco

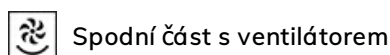

Spodní část s ventilátorem

### Další funkce

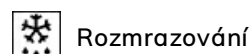

Rozmrazování

## Funkce čištění

 Parní čištění

## Programy/funkce pomocné trouby

Funkce vaření vnitřního prostoru 2 5

Tradiční funkce vaření, vnitřní prostor 2

 Statický

 S ventilátorem

 Ventilátorový gril (velký)

 Spodní strana

 Spodní část s ventilátorem

Parní čištění



Čištění vnitřního prostoru 2

Jiné funkce vnitřního prostoru 2

 Rozmrazování

## Programy/funkce třetí trouby

Počet funkcí třetí trouby

1

Světlo v troubě



Plný gril



## Technické vlastnosti varné desky

UR

Celkový počet varných zón 7

Levá - Plyn – 2 ultrarychlý (duální) - 4.20 kW

Přední levá - Plyn – pomocný - 1.00 kW

Zadní levá - Plyn – rychlý - 2.90 kW

Přední středová - Plyn – rychlý - 2.90 kW

Zadní středová - Plyn – pomocný - 1.00 kW

Přední pravá - Plyn – polorychlý - 1.80 kW

Zadní pravá - Plyn – polorychlý - 1.80 kW

Typ plynových hořáků Standardní

Plynové pojistné ventily Ano

Automatické elektronické zapalování Ano

Víčka hořáku Matná černá smaltovaná

## Hlavní technické vlastnosti trouby



Počet světel

1

Celkový počet dveřních skel 3

|  |                  |  |                   |
|--|------------------|--|-------------------|
| <b>Čistý objem vnitřního prostoru</b>                    | 61 l             | <b>Počet termoreflexních skel dveří</b>                    | 1                 |
| <b>Hrubý objem, 1. vnitřní prostor</b>                   | 70 l             | <b>Bezpečnostní termostat</b>                              | Ano               |
| <b>Materiál vnitřní části</b>                            | Smalt Ever Clean | <b>Chladicí systém</b>                                     | Tečna             |
| <b>Počet polic</b>                                       | 4                | <b>Rozměry použitelného vnitřního prostoru (V x Š x H)</b> | 316x460x412 mm    |
| <b>Typ polic</b>   | Kovové police    | <b>Řízení teploty</b>                                      | Elektromechanické |
| <b>Typ osvětlení</b>                                     | Halogenová       | <b>Nižší výkon topného článku</b>                          | 1200 W            |
| <b>Výkon osvětlení</b>                                   | 40 W             | <b>Horní topný článek – výkon</b>                          | 1000 W            |
| <b>Nastavení doby vaření</b>                             | Start a stop     | <b>Grilovací prvek</b>                                     | 1700 W            |
| <b>Otevírání dvířek</b>                                  | Boční otevírání  | <b>Velký gril – výkon</b>                                  | 2700 W            |
| <b>Vyjímatelná dvířka</b>                                | Ano              | <b>Kruhový topný článek – výkon</b>                        | 2700 W            |
| <b>Speciálně upravená vnitřní část skleněných dvířek</b> | Ano              | <b>Typ grilu</b>   | Elektřina         |
| <b>Vyjímatelná vnitřní dvířka</b>                        | Ano              |  |                   |

## Možnosti hlavní trouby

|                                     |     |                          |        |
|-------------------------------------|-----|--------------------------|--------|
| <b>Časovač</b>                      | Ano | <b>Minimální teplota</b> | 50 °C  |
| <b>Akustický alarm konce vaření</b> | Ano | <b>Maximální teplota</b> | 260 °C |

## Technické vlastnosti druhé trouby



|  |                  |  |                   |
|--|------------------|--|-------------------|
| <b>Čistý objem druhého vnitřního prostoru</b>            | 61 l             | <b>Celk. počet dveřních skel</b>                           | 3                 |
| <b>Hrubý objem, 2. vnitřní prostor</b>                   | 70 l             | <b>Počet termoreflexních dveřních skel</b>                 | 1                 |
| <b>Materiál vnitřní části</b>                            | Smalt Ever Clean | <b>Bezpečnostní termostat</b>                              | Ano               |
| <b>Počet polic</b>                                       | 4                | <b>Chladicí systém</b>                                     | Tečna             |
| <b>Typ polic</b>   | Kovové police    | <b>Rozměry použitelného vnitřního prostoru (V x Š x H)</b> | 316x444x425 mm    |
| <b>Počet světel</b>                                      | 1                | <b>Řízení teploty</b>                                      | Elektromechanické |
| <b>Typ osvětlení</b>                                     | Halogenová       | <b>Spodní topný článek – výkon</b>                         | 1200 W            |
| <b>Výkon osvětlení</b>                                   | 40 W             | <b>Horní topný článek – výkon</b>                          | 1000 W            |
| <b>Otevírání dvířek</b>                                  | Boční otevírání  | <b>Prvek grilu – výkon</b>                                 | 1700 W            |
| <b>Vyjímatelná dvířka</b>                                | Ano              | <b>Velký gril – výkon</b>                                  | 2700 W            |
| <b>Speciálně upravená vnitřní část skleněných dvířek</b> | Ano              | <b>Typ grilu</b>   | Elektřina         |
| <b>Vyjímatelná vnitřní dvířka</b>                        | Ano              | <b>Výklopný gril</b>                                       | Ano               |

## Možnosti pomocné trouby

|                          |       |                          |        |
|--------------------------|-------|--------------------------|--------|
| <b>Minimální teplota</b> | 50 °C | <b>Maximální teplota</b> | 260 °C |
|--------------------------|-------|--------------------------|--------|



|  |                  |                         |                             |
|--|------------------|-------------------------|-----------------------------|
| Jmenovitý výkon elektrického připojení | 8400 W           | Cable testing           | Yes                         |
| Stávající                              | 37 A             | Typ elektrického kabelu | Ano, dvoufázové a třífázové |
| Napětí                                 | 220-240 V        | Frekvence               | 50/60 Hz                    |
| Napětí 2 (V)                           | 380-415 V        | Terminal block          | 5 poles                     |
| Typ instalovaného elektrického kabelu  | Ano, jednofázové | Zástrčka                | Ne                          |

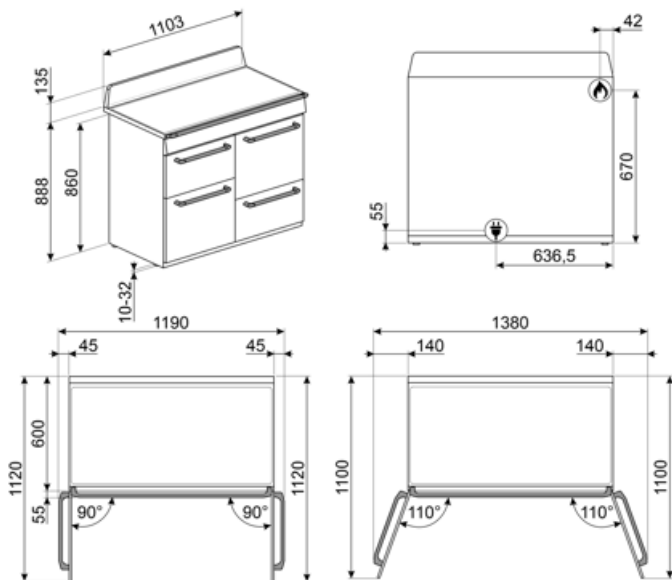

## Compatible Accessories

### AIRFRY

Air fryer rack AIRFRY. Ideal for recreating traditional frying in the oven, but with fewer calories and less fat. It allows you to cook quickly and simply dishes such as French fries, fried vegetables and fish, ensuring perfect browning and crispiness.



### BBQ

Double sided plate BBQ. Suitable for recreating succulent and crispy dishes in the oven with the typical taste of grilled cooking. The ribbed side is particularly suitable for meats and cheeses. The smooth side for fish, seafood and vegetables.



### BN640

Smaltovaný plech, 40 mm hluboký



### GTP

\*\*Částečně extrahovatelná teleskopická vodítka (1 úroveň)\*\* Extrakce: 300 mm  
Materiál: leštěná nerezová ocel AISI 430



### KIT1TR41N

Ochrana proti postříkání zdi 110 x 75 cm vhodná pro sporáky TR4110 Victoria, černá



### KITH4110

Sada pro prodloužení výšky (950 mm), vhodná pro sporáky TR4110



### PALPZ

Lopata na pizzu se sklopnou rukojetí  
šířka: 315 mm délka: 325 mm



### SMOLD

Sada 7 silikonových forem na zmrzliny, nanuky, pralinky, zmrzliny nebo porce jídla. Použitelné od -60 °C do +230 °C

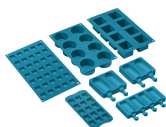

### AIRFRY2

Nádoba horkovzdušné fritézy. Ideální pro nahrazení tradičního smažení v troubě, ale s menším množstvím kalorií a tuku. Umožňuje rychlou a jednoduchou přípravu pokrmů, jako jsou hranolky, smažená zelenina a ryby, a zajišťuje dokonalé propečení a křupavost.



### BN620-1

Smaltovaný plech, 20 mm hluboký



### BNP608T

Plech potažený teflonem, hloubka 8 mm, k umístění na rošt



### GTT

\*\*Zcela extrahovatelná teleskopická vodítka (1 úroveň)\*\* Extrakce: 433 mm  
Materiál: leštěná nerezová ocel AISI 430



### KIT600TR4110

Krycí lišta pro zadní stranu varné desky, vhodná pro sporáky TR4110 Victoria



### KITP65TR41

Sada pro prodloužení hloubky (650 mm), vhodná pro sporáky TR4110





























### SFLK1

Dětská pojistka



## Symbols glossary

|   |  |
|---|--|
|  <p>Pevné litinové stojany: pro maximální stabilitu a pevnost.</p>  |  <p>A: Sušící výkon výrobku měřený od A+++ do D/G v závislosti na skupině výrobků</p>   |
|  <p>Instalace ve sloupci: Instalace ve sloupci</p>  |  <p>Systém chlazení vzduchem: pro zajištění bezpečných teplot povrchu.</p>  |
|  <p>Je-li přepínač na tomto symbolu, není možný ohřev, i když je termostat zapnutý.</p>   |  <p>Dvířka s trojitým sklem: Počet skel dvířek.</p>   |
|  <p>Smaltovaný interiér: Smaltovaný interiér všech pecí Smeg má speciální antacidový povrch, který pomáhá udržovat interiér čistý snížením množství přilnuté mastnoty z vaření.</p>   |  <p>Circogas: V plynových troubách ventilátor distribuuje teplo rychle a rovnoměrně po celém prostoru trouby, čímž se zabrání přenosu chuti při současném vaření několika různých pokrmů. V elektrických troubách tato kombinace rychleji dokončuje vaření jídel, která jsou hotová na povrchu, ale vyžadují delší vaření uvnitř bez dalšího gratinování.</p> |
|  <p>Ventilátor s horními a dolními topnými články: Cílem prvků v kombinaci s ventilátorem je zajistit rovnoměrnější teplo, což je podobný způsob jako u konvekčního vaření, takže je zapotřebí předehřev. Nejvhodnější pro jídla vyžadující pomalé vaření.</p>  |  <p>Pouze horní a dolní topný článek: tradiční způsob vaření nejvhodnější pro jednotlivá jídla umístěná uprostřed trouby. Horní část trouby bude vždy nejteplejší. Ideální na pečení, ovocné koláče, chléb atd.</p>   |
|  <p>Pouze spodní topný článek: Tato funkce je ideální pro jídla, která vyžadují zvýšenou základní teplotu bez gratinování, např. pečivo, pizzu. Vhodné také pro pomalé vaření dušeného masa a jídel vařených v kastrolech.</p>  |  <p>Circulaire: Kombinace ventilátoru a kruhového topného článku kolem něj poskytuje způsob vaření s horkým vzduchem. To poskytuje mnoho výhod, včetně nepotřebného předehřívání, pokud je doba vaření delší než 20 minut, žádný přenos chuti při vaření různých jídel najednou, méně energie a kratší doby vaření. Dobré pro všechny druhy jídla.</p>      |
|  <p>EKO: Kombinace grilu, ventilátoru a spodního topného článku je vhodná zejména pro vaření malých množství jídla.</p>   |  <p>Grilovací topný článek: Použití grilu přináší vynikající výsledky při vaření masa středních a malých porcí, zejména v kombinaci s Rotisserie (je-li to možné). Také ideální pro přípravu klobás a slaniny.</p>  |
|  <p>Ventilátor s grilovacím topným článkem: Ventilátor snižuje intenzivní teplo z grilu, poskytuje vynikající způsob grilování různých potravin, kotlet, steaků, klobás atd., čímž zajišťuje rovnoměrné gratinování a distribuci tepla, aniž by jídlo vyschlo. Dvě nejvyšší úrovně doporučené k použití a spodní část trouby mohou být použity k udržení jídel v teple, a zároveň jsou vynikajícím zařízením při vaření grilované snídaně. Poloviční gril (pouze střední porce) je ideální pro malé množství jídla.</p> |  <p>Světlo</p>  |
|  <p>Celoskleněné vnitřní dvířka: Celoskleněné vnitřní dvířka, jeden rovný povrch, který se snadno udržuje čistý.</p>  |  <p>Sklo vnitřních dvířek: lze vyjmout několika rychlými pohyby pro čištění.</p>  |
|  <p>Boční světla: Dvě protilehlá boční světla zvyšují viditelnost uvnitř trouby.</p>  |  <p>Vnitřní prostor trouby má 2 různé úrovně vaření.</p>  |

- 
- |  |  |
|--|--|
|  Vnitřní prostor trouby má 4 různé úrovně vaření.  |  Teleskopické lišty: umožňují vytáhnout jídlo a zkontrolovat jej, aniž byste jej museli zcela vyjmout z trouby.                       |
|  Elektronické ovládání: Umožňuje udržovat teplotu uvnitř trouby s přesností 2 – 3 °C. Umožňuje připravovat jídla, která jsou velmi citlivá na změny teploty, jako jsou koláče, suflé, pudinky. |  Sklopný gril: sklopný gril lze snadno odpojit pro pohyb topného tělesa a čištění vrchní části spotřebiče v jednom jednoduchém kroku. |
|  Ultra rychlé hořáky: Výkonné ultra rychlé hořáky nabízejí výkon až 5 kW.  |  Parní čištění: jednoduchá funkce čištění pomocí páry k uvolnění usazenin ve vnitřním prostoru trouby.                                |
|  Objem udává množství použitelného prostoru v troubě v litrech.  |  Objem udává množství použitelného prostoru v troubě v litrech.   |
|  Ovládání knoflíky   |  |

---

## Benefit (TT)

---

### **Plynový sporák**

Plyn zajišťuje trvalou regulaci zdroje tepla a změna teploty je okamžitá

Vybaveno termočlánkem, který pro větší bezpečnost přeruší přívod plynu, pokud plamen vyhasne.

### **Parní čištění**

Napuštěním vody do důlku na dně komory se generuje pára, která změkčuje usazeniny a usnadňuje jejich odstranění

Napuštěním vody do důlku na dně komory se generuje pára, která změkčuje usazeniny a usnadňuje jejich odstranění.

### **Ovládání tlačítka**

Snadné a intuitivní nastavení časovače pomocí jednoduchých tlačítek

### **Vytahovací přihrádka**

Více místa díky spodní vytahovací přihrádce, která je ideální pro uložení příslušenství nebo kuchyňského náčiní

### **Skutečná konvekce**

Nejlepší výkony vaření/pečení zaručuje větrané cirkulační proudění

Více ventilátorů a topných těles zajistí dokonalé aerodynamické proudění tepla, které umožňuje rovnoměrné a rychlejší vaření/pečení uvnitř komory.

### **Víceúrovňové vaření/pečení**

Několik úrovní přípravy pokrmů umožňuje maximální flexibilitu použití

### **Víceúrovňové halogenové osvětlení**

Vnitřní halogenové osvětlení na různých úrovních zaručuje vynikající viditelnost

### **Odnímatelné vnitřní sklo**

Vnitřní skla dveří jsou snadno odnímatelná pro kompletní čištění

### **Tangenciální chlazení**

Nový chladicí systém s tangenciálním ventilátorem a prouděním vzduchu od dveří ke splashback stěně

### **Teleskopická vodítka**

Snadné vytahování a bezpečné zasunování plechů do trouby díky teleskopickým vodítkům

### **Nastavitelná výška**

Varná deska v jedné rovině s pracovní plochou díky nastavitelným nožičkám

### **Izotermická komora**

Nejlepší výkon vaření/pečení při nejvyšší energetické účinnosti

### **Studené dveře**

Při jakékoli funkci je vnější sklo dveří studené, takže nehrozí nebezpečí popálení

### **Fritování vzduchem (AIRFRY volitelné příslušenství)**

Lehčí a chutnější jídlo díky airfry - košíku na fritování vzduchem (volitelné příslušenství)

### **BBQ (volitelné příslušenství)**

Grilování přímo v troubě s oboustranným grilem (volitelné příslušenství BBQ)

### **Kámen na pizzu (volitelné příslušenství)**

Pečení se žáruvzdorným kamenem pro měkkou a křupavou pizzu a kynuté výrobky (volitelné příslušenství STONE)