

TR4110BL1

Lieden koko	110x60 cm
Uunien lukumäärä	2
Uunin lämmönlähde	Sähköinen
Keittotason tyyppi	Kaasu
Pääuunin tyyppi	Kiertoilmauuni
2. uunin tyyppi	Kiertoilmauuni
Pääuunin puhdistusjärjestelmä	Höyrypuhdistus
EAN-koodi	8017709176648
Energialuokka	A
Energiatohokkuusluokka, toinen uuni	A



Estetiikka



Estetiikka	Victoria	Säätimien väri	Ruostumaton teräs
Design	Victoria	Säätimien lukumäärä	12
Väri	Musta	Väripainatus	Hopea
Ohjauspaneelin pintakäsittely	Metalliemalointi	Näytön tyyppi	5 elektronista painiketta
Logo	assembled 50's	Ovi	Mukana paneeli
Logon sijainti	Seisova	Lasin tyyppi	Musta
Seisova	Kyllä	Kahva	Smeg Victoria
Tason väri	Musta emali	Kahvan väri	Harjattua ruostumatonta terästä
Keittoastiatuen tyyppi	Valurauta	Säilytystila	Laatikko
Säätimien tyyppi	Säätimet	Jalusta	Antrasiitti
Säätimet	Smeg Victoria		

Ohjelmat/toiminnot

Keitto-ohjelmien lukumäärä 5
Perintieset paistotoiminnot



Staattinen



Puhallinavusteinen

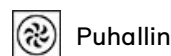

Puhallin



Eco

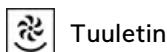

Tuuletin

Muut toiminnot

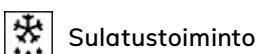

Sulatustoiminto

Puhdistustoiminnot

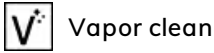

Lisäuunin ohjelmat/toiminnot

Paistotoiminnot, toinen uuni 5

Perinteiset paistotoiminnot, toinen uuni

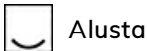
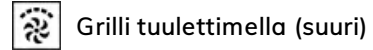
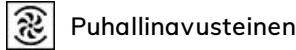

Höyrypuhdistus 

Muut toiminnot, toinen uuni

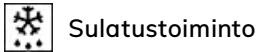

Kolmannen uunin ohjelmat/toiminnot

Kolmosuunin toimintojen määrä 1

Uunin valo 

Suuri grillivastus 

Keittotason tekniset ominaisuudet



Keittoalueita yhteensä 7

Vasemmalla - Kaasu - 2URP (kaksois) - 4.20 kW

Edessä vasemmalla - Kaasu - AUX - 1.00 kW

Takana vasemmalla - Kaasu - RP - 2.90 kW

Edessä keskellä - Kaasu - RP - 2.90 kW

Takana keskellä - Kaasu - AUX - 1.00 kW

Edessä oikealla - Kaasu - SRD - 1.80 kW

Takana oikealla - Kaasu - SRD - 1.80 kW

Polttimet Tavallinen

Kaasun turvasuuttimet Kyllä

Automaattinen elektroninen sytytys Kyllä

Polttimien suojuukset Mattamusta emalointi

Pääuunin tekniset ominaisuudet



Valojen lukumäärä 1

Nettoilavuus, 1. uuni 61 l

Luukun lasien määrä 3

Lämpöä heijastavien luukun lasien määrä 1

Bruttotilavuus, ensimmäinen uuni	70 l	Turvatermostaatti	Kyllä
Uunin sisämateriaali	Ever Clean -emali	Jäähdytysjärjestelmä	Tangentiaalinen
Hyllyjen määrä	4	Uunin nettosisämitat (k x l x s)	316x460x412 mm
Hyllyjen tyyppi	Metalliliteet	Lämpötilansäätö	Sähkömekaaninen
Valojen tyyppi	Halogeeni	Alavastuksen teho	1200 W
Valoteho	40 W	Ylävastuksen teho	1000 W
Aika-asetus	Aloitus ja pysäytys	Grillivastus	1700 W
Oven avaaminen	Aukeaa sivulta	Suuren grillin teho	2700 W
Irrotettava luukku	Kyllä	Kiertoilmavastuksen teho	2700 W
Sisäluukku kokolasia	Kyllä	Grillin tyyppi	Sähkö
Irrotettava sisäluukku	Kyllä		

Vaihtoehdot, Uuni

Ajastin	Kyllä	Vähimmäislämpötila	50 °C
Äänimerkki kypsennyksen päättyessä	Kyllä	Enimmäislämpötila	260 °C

Lisäuunin tekniset ominaisuudet



Toisen paistotilan nettotilavuus	61 l	Luukun lasien määrä	3
Bruttotilavuus, 2. uuni	70 l	Lämpöä heijastavien luukun lasien määrä	1
Uunin sisämateriaali	Ever Clean -emali	Turvatermostaatti	Kyllä
Hyllyjen määrä	4	Jäähdytysjärjestelmä	Tangentiaalinen
Hyllyjen tyyppi	Metalliliteet	Uunin nettosisämitat (k x l x s)	316x444x425 mm
Valojen lukumäärä	1	Lämpötilansäätö	Sähkömekaaninen
Valon tyyppi	Halogeeni	Alavastuksen teho	1200 W
Valoteho	40 W	Ylempi lämpöelementti - tehokkuus	1000 W
Oven avaus	Avautuu sivulta	Grillivastus	1700 W
Irrotettava luukku	Kyllä	Suuren grillin teho	2700 W
Sisäluukku kokolasia	Kyllä	Grillin tyyppi	Sähkö
Irrotettava sisäluukku	Kyllä	Kääntyvä grilli	Kyllä

Lisäuunin vaihtoehdot

Vähimmäislämpötila	50 °C	Enimmäislämpötila	260 °C
---------------------------	-------	--------------------------	--------

Kolmannen uunin tekniset ominaisuudet



3. uunin nettotilavuus	36 l	Irrotettava sisäluukku	Kyllä
-------------------------------	------	-------------------------------	-------

Bruttotilavuus, 3 uuni	41 l	Luukun lasien määrä	3
Uunin sisämateriaali	Ever Clean -emali	Lämpöaheijastavien luukun lasien määrä	1
Hyllyjen määrä	2	Turvatermostaatti	Kyllä
Hyllyjen tyyppi	Metallitelineet	Jäähdytysjärjestelmä	Tangentiaalinen
Valojen lkm	1	Uunin nettosisämitat (k x l x s)	169x440x443 mm
Valon tyyppi	Hehkulamppu	Lämpötilansäätö	Sähkömekaaninen
Valoteho	25 W	Suuren grillin teho	2700 W
Oven avaus	Läppä alhaalla	Grillin tyyppi	Sähkö
Irrotettava luukku	Kyllä	Kääntyvä grilli	Kyllä
Sisäluukku kokolasia	Kyllä		

Kolmannen uunin vaihtoehdot

Vähimmäislämpötila	50 °C	Enimmäislämpötila	260 °C
---------------------------	-------	--------------------------	--------

Pääuunin varusteet



Valurautainen wokpannuteline	1	Uuniritilä	1
Ritilä, taka- ja sivupysäytys	2	Teleskooppikiskopari, osittain ulosvedettävä	1
40mm syvä uunipelti	1		

Lisäuunin varusteet



Ritilä, taka- ja sivupysäytys	2	Uuniritilä	1
40mm syvä uunipelti	1	Teleskooppikiskopari, osittain ulosvedettävä	1

Kolmannen uunin varusteet

Ritilä, taka- ja sivupysäytys	1	40mm syvä uunipelti	1
--------------------------------------	---	----------------------------	---

Sähköliitântä

Sähköliitântä	8400 W	Kokeilujohto	Kyllä
Virta	37 A	Johdon tyyppi	Kyllä, kaksi- ja kolmivaihe
Jännite	220-240 V	Taajuus	50/60 Hz
Jännite 2 (V)	380-415 V	Pääte	5 napaa
Asennetun sähköjohdon tyyppi	Kyllä, yksivaihe		

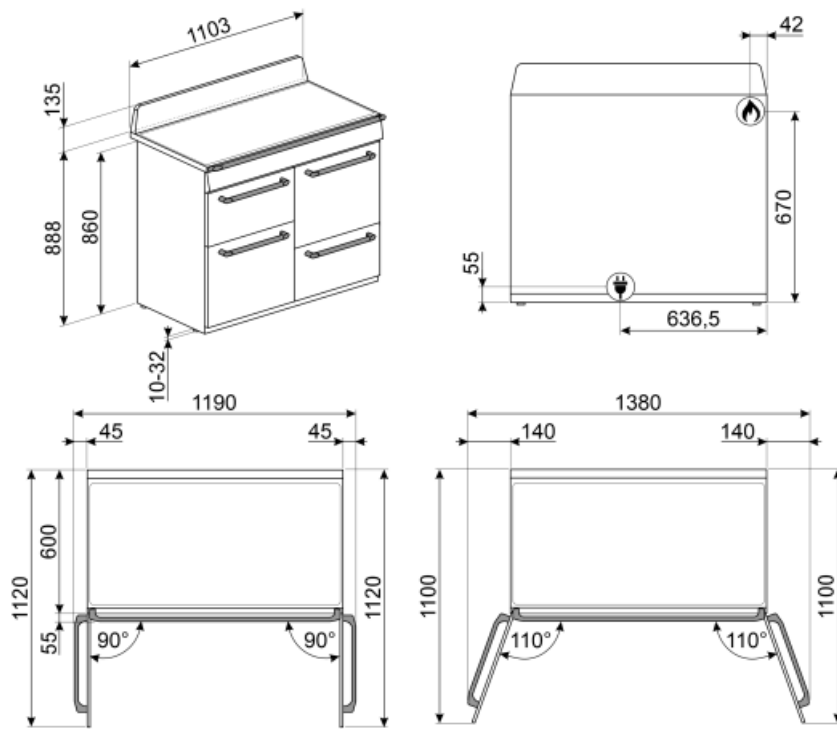

Not included accessories



KITH4110

Korkeuden lisäyssarja (950 mm), soveltuu TR4110-liesille



SFLK1

Lapsilukko



PRTX

Tulenkestävä pizzakivi, jossa kahvat. S=35 cm Ei sovelle mikroaaltouuneille. Soveltuu kaasuuuneille, asetetaan ritilälle.



TPKTR

Teppanyaki grill plate for TR4110 cookers



BN620-1

Emaloitu pelti, 20 mm syvä



KIT600TR4110

Peitelista tason takapuolelle, soveltuu TR4110 Victoria -liesille



BBQ

Double sided plate BBQ. Suitable for recreating succulent and crispy dishes in the oven with the typical taste of grilled cooking. The ribbed side is particularly suitable for meats and cheeses. The smooth side for fish, seafood and vegetables.



GTT

Kokonaan ulosvedettävät teleskooppikiskot (1 taso) Ulosveto: 433 mm Materiaali: Kiillotettu ruostumaton teräs AISI 430



AIRFRY

Air fryer rack AIRFRY . Ideal for recreating traditional frying in the oven, but with fewer calories and less fat. It allows you to cook quickly and simply dishes such as French fries, fried vegetables and fish, ensuring perfect browning and crispiness.



GTP

Osittain ulosvedettävät teleskooppikiskot (1 taso) Ulosveto: 300 mm Materiaali: Kiillotettu ruostumaton teräs AISI 430



BNP608T

Teflonpinnoitettu pelti, 8 mm syvä, asetetaan ritilälle



KIT1TR41N

Roiskesuojus 110x75 cm, soveltuu TR4110 Victoria -liesille, musta



KITP65TR41

Syvyyden lisäyssarja (650 mm), soveltuu TR4110-liesille



BGTR4110

Valurautainen grillialusta, soveltuu Victoria-liesille TR4110



PALPZ

Pizzalapio, jossa taitettava kahva leveys: 315 mm pituus: 325 mm

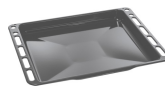

BN640



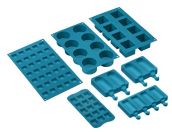











Emaloitu pelti, 40mm syvä



















SMOLD

7 silikonimuotin sarja: jäätelöille, mehupuikoille, konvehdeille, jääkuutioille tai ruoka-annoksille. Käytettävissä -60°C – +230°C

Symbols glossary (TT)

-  A: Product drying performance, measured from A+++ to D / G depending on the product family
-  Asennus torniin: Asennus torniin
-  Kun katkaisija on tämän symbolin kohdalla, lämmitys ei ole mahdollinen, vaikka termostaatti olisikin käännettyinä.
-  Ever Clean -emali: Ever Clean -emali laitetaan sähköstaattisesti kulmasta kulmaan ja reunasta reunaan, ja sillä estetään halkeamat tai säröt ajan kuluessa. Se on erityinen pyrolyyttimen emali, joka kestää happoja. Lisäksi se on miellyttävän kirkas ja edesauttaa uunin seinämien puhtautta vähäisen huokoisuutensa ansiosta. Se paistetaan yli 850 °C:ssa ja polymerisoidaan hitaasti tieteellisesti määritetyllä nopeudella tasaisen syvyyden ja lujuuden takaamiseksi. Ever Clean -emali luo virheettömän pinnoitteen sekä uunin sisäpuolelle että pelteihin ja tekee uunin pintojen kunnossapidosta erittäin helppoa ajan kuluessa, sillä se vähentää kypsennyksen aikana syntyvän rasvan tarttumista
-  Puhallinavusteinen: Voimakas ja tasainen perinteinen kypsennys, soveltuu monimutkaisillekin resepteille. Puhallin on aktiivinen, ja lämpö tulee samanaikaisesti alhaalta ja ylhäältä. Tuuletettu kypsennys takaa nopeamman ja tasaisemman tuloksen, jolloin ruoan tuoksut tulevat ulos ja kosteus jää sisälle. Ihanteellinen uunipastan, keksien, paistien ja hedelmätorttujen paistoon.
-  Alusta: lämpöä tulee vain tilan alaosasta. Puhallin ei ole päällä. Ihanteellinen makeille ja suolaisille piirakoille, hedelmätortuille ja pizzoille. Suunniteltu täydentämään ja kypsennys ja tekemään ruoasta rapeampaa Tämä kaasu-uunien symboli osoittaa kaasupoltinta.
-  ECO: alhaisen energiankulutuksen ruoanlaittotoiminto, joka soveltuu erityisesti kypsennykseen yksittäisellä tasolla ja alhaisella energiankulutuksella. Suositellaan kaikentyyppiselle ruoalle, poikkeuksena ruoat, jotka voivat saada aikaan paljon kosteutta (esimerkiksi kasvikset). Maksimaalisen energiansäästön ja ajan vähentämisen aikaansaamiseksi suosituksena on laittaa ruoka uuniin ilman, että kypsennystilaa esilämmitettäisiin
-  Raskaan käytön valurautaiset keittoritilät: maksimaalista vakautta ja lujuutta varten.
-  Ilmajäähdytysjärjestelmä: pinnan turvallisten lämpötilojen takaamiseksi.
-  Kolminkertaiset lasiovet: Lasiovien lukumäärä.
-  Puhallinavusteinen alusta: puhaltimen ja alavastuksen yhdistelmä yksinään mahdollistaa pinnalta paistuneiden mutta sisältä raakojen ruokien kypsytämisen nopeammin. Tätä järjestelmää suositellaan sellaisten ruokien kypsennyksen viimeistelyyn, jotka ovat valmiiksi kypsiä pinnalta, mutta eivät kuitenkaan sisältä, jolloin ne edellyttävät hieman korkeampaa lämpöä. Ihanteellinen kaikentyyppisille ruoille.
-  Staattinen: Perinteinen kypsennys, joka soveltuu yhden ruokalajin valmistukseen kerrallaan. Puhallin ei ole päällä, ja lämpö tulee samanaikaisesti alhaalta ja ylhäältä. Staattinen kypsennys on hitaampaa ja herkempää, ja se soveltuu ihanteellisesti, kun ruoan halutaan olevan kypsää ja kuivaa myös sisäpuolelta. Ihanteellinen kaiken tyyppisten paistien, rasvaisten lihojen, leivän ja täytettyjen kakkujen valmistukseen.
-  Kiertoilma: täydellinen toiminto kaikenlaisten ruokien kypsennykseen varoen. Lämpö tulee uunin takaosasta, ja se jaetaan nopeasti ja tasaisesti. Puhallin on päällä. Se on lisäksi ihanteellinen monilla eri tasoilla kypsennykseen varten ilman, että hajut ja maut sekoittuvat.
-  Grilliosa: Grillin käyttö tarjoaa erinomaisia tuloksia keski- ja pienikokoista lihaa kypsennettäessä erityisesti silloin, kun myös paistivartaassa kypsennetään (jos mahdollista). Ihanteellinen myös makkaran ja pekonin kypsennykseen.

-  Puhallin ja grilli: Erittäin voimakas lämpö, joka tulee ainoastaan ylhäältä kaksoislämmitysvastuksesta. Puhallin on päällä. Mahdollistaa paksuimpien lihojen optimaalisen grillauksen. Ihanteellinen suurille lihapaloille.
-  Kaasu-uunit tarjoavat välitöntä lämmön säätelyä, lyhyempiä kypsennysaikoja ja tilaisuuden paistaa paljon alhaisimmissa lämpötiloissa sähköuuneihin verrattuna.
-  Sisäluukun lasi: voidaan poistaa muutamalla helpolla liikkeellä puhdistusta varten.
-  Uunissa on 2 eri kypsennystasoa.
-  Teleskooppikiskot: voit laittaa ruoan sisälle ja tarkistaa sen ilman, että sinun pitäisi ottaa se kokonaan pois uunista.
-  Kalteva grilli: kalteva grilli voidaan irrottaa helposti vastuksen liikuttamiseksi ja laitteen katon puhdistamiseksi yhdessä helpossa vaiheessa.
-  Höyrypuhdistus: yksinkertainen puhdistustoiminto, jossa uunin kerrostumat poistetaan höyryllä.
-  Tilavuus kertoo, minkä verran uunissa on käytettävänä tilaa litroissa.
-  Valo
-  Täyslasinen sisäluukku: Täyslasinen sisäluukku, yksittäinen sileä pinta, joka on helppo pitää puhtaana.
-  Sivuvälöt: Kaksi vastakkaista sivuvälöä lisäävät näkyvyyttä uunin sisällä.
-  Uunissa on 4 eri kypsennystasoa.
-  Elektroninen ohjaus: Jotta uunin sisäinen lämpötila pysyisi välillä 2–3 °C. Näin voidaan kypsentää ruokaa, joka on erittäin herkkää lämpötilan vaihteluille, kuten kakut, kohokkaat ja vanukkaat.
-  Huippunopeat polttimet: Tehokkaat huippunopeat polttimet tarjoavat jopa 5 kw tehoa.
-  Tilavuus kertoo, minkä verran uunissa on käytettävänä tilaa litroissa.
-  Nappien ohjaus

Benefit (TT)

True-konvektio

Paras kypsennystulos tuuletetulla pyöreällä virtauksella

Monet tuulettimet ja lämmityselementit takaavat täydellisen aerodynaamisen lämmönvirtauksen mahdollistaen tasaisen ja nopeamman kypsennyksen uunitilassa.

Kaasukeittotaso

Kaasu mahdollistaa lämmönlähteen jatkuvan hallinnan, ja lämpötilan muutos tapahtuu välittömästi

Lämpöparilla varustettu kaasunsyöttö katkaistaan liekin sammuttua lisäturvallisuutta varten.

Vapor Clean

Kun lisäät vettä uunitilan pohjan syvänteeseen, syntyy höyryä, joka pehmentää jäämiä ja helpottaa niiden poistoa

Kun lisäät vettä uunitilan pohjan syvänteeseen, syntyy höyryä, joka pehmentää jäämiä ja helpottaa niiden poistoa.

Isoterminen uunitila

Paras kypsennystulos korkeimmalla energiatehokkuudella

Tangentiaalinen jäähdytys

Uusi jäähdytysjärjestelmä, jossa on tangentiaalinen tuuletin ja ilmavirtaus luukulta välitilaan

Monitasoinen halogeenivalo

Sisäinen halogeenivalaistus eri tasoilla tarjoaa erinomaista näkyvyyttä

Painikeohjaus

Helppo ja intuitiivinen ajastimen asetus yksinkertaisilla painikkeilla

Teleskooppikiskot

Peltien helppo irrotus ja turvallinen laitto uuniin teleskooppikiskojen ansiosta

Säädettävä korkeus

Liesi on asetettu työtasoon työalueelle säädettävien jalkojen ansiosta

Irrotettava sisälasi

Sisäiset luukun lasit on helppo irrottaa kattavaa puhdistusta varten

Monitasokypsennys

Lukuisia kypsennystasoja maksimaalisen käytön joustavuuden takaamiseksi

Kylmä luukku

Ulkoisen luukun lasi on kylmä kaikkien toimintojen aikana, mikä estää palovammat

AirFry (AIRFRY valinnainen lisävaruste)

Kevyempi ja maistuvampi ruoka ilmafriteerauskorin ansiosta (valinnainen lisävaruste)

Laatikon säilytystila

Enemmän tilaa alemman laatikkotilan ansiosta, ihanteellinen lisävarusteiden tai ruoanlaittovälineiden säilytykseen

BBQ (valinnainen lisävaruste)

Barbeque-paisto suoraan uunissa kaksipuolisella grillillä (BBQ valinnainen lisävaruste)

Pizzakivi (valinnainen lisävaruste)

Leipominen paistokiven kanssa pehmeää ja rapeaa pizza- ja hiivatuotteita varten (KIVI valinnainen lisävaruste)