

# TR4110BL1

Tűzhely mérete	110x60 cm
Rekeszek száma energiafogyasztási címkével	2
Sütőtér hőforrás	ELEKTROMOSSÁG
Főzőlap típusa	Gáz
Fő sütőtér típusa	Hőlégkeveréses
Második sütő típusa	Légkeveréses
Tisztító rendszer fő sütő	Gőztisztítás
EAN kód	8017709176648
Energiahatékonysági osztály	A
Energiahatékonysági osztály, második sütőtér	A



## Design



<b>Design</b>	Victoria	<b>Vezérlőgombok</b>	Smeg Victoria
<b>Vezérlőpanel felülete</b>	Zománcozott fémfelület	<b>Vezérlőelemek színe</b>	Rozsdamentes acél
<b>Design család</b>	Victoria	<b>Vezérlőelemek száma</b>	12
<b>Logó</b>	assembled 50's	<b>Serigraphy colour</b>	Ezüst
<b>Szín</b>	Fekete	<b>Kijelző</b>	5 érintőgomb
<b>Logo position</b>	Upstand	<b>Ajtó</b>	Kerettel
<b>Felületkezelés</b>	Fényes	<b>Üveg típusa</b>	Fekete
<b>Hátfal-magasítás</b>	Igen	<b>Fogantyú</b>	Smeg Victoria
<b>Főzőlap színe</b>	Fekete	<b>Fogantyú színe</b>	Szálcsiszolt rozsdamentes acél
<b>Edénytartó állványok típusa</b>	Öntöttvas	<b>Tárolórekesz</b>	Fiók
<b>Vezérlés típusa</b>	Vezérlőgombok	<b>Lábazat</b>	Antracit

## Programok / Funkciók

Sütési funkciók száma	5
Hagyományos sütési funkciók	



Statikus



Légkeveréses



Hőlégkeveréses



Eco



Légkeverés + alsó sütés

### Egyéb funkciók

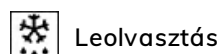

Leolvasztás

## Tisztítási funkciók

 Gőztisztítás

## Programok / Funkciók, kiegészítő sütő

Sütési funkciók, 2. sütőtér 5

Hagyományos sütési funkciók, 2. sütőtér

 Statikus

 Légkeverés

 Légkeveréses grill (nagy)

 Alsó sütés

 Légkeveréses alsó

Gőztisztítás



Tisztító funkciók, 2. sütőtér

Egyéb funkciók, 2. sütőtér

 Leolvasztás

## Programok / Funkciók, harmadik sütő

Funkciók száma harmadik sütő 1

Sütővilágítás



Teljes grill



## Főzőlap műszaki jellemzői

UR

Főzőzónák száma összesen 7

Bal - Gáz – 2UR (dupla) - 4.20 kW

Bal első - Gáz – AUX - 1.00 kW

Bal hátsó - Gáz – Gyors - 2.90 kW

Elöl középen - Gáz – Gyors - 2.90 kW

Hátsó középen - Gáz – AUX - 1.00 kW

Jobb első - Gáz – Félgyors - 1.80 kW

Jobb hátsó - Gáz – Félgyors - 1.80 kW

Gázégők típusa Standard

Gázbiztonsági szelepek Igen

Automatikus Igen

Égőfejek Matt fekete zománcozott

elektronikus gyújtás

## Fő sütő műszaki jellemzők



Világítás száma

1

Ajtóüvegek száma  
összesen

3

<b>Sütőtér nettó térfogata</b>	61 l	<b>Hővisszaverő ajtóüvegek száma</b>	1
<b>Bruttó térfogat, 1. sütőtér</b>	70 l	<b>Biztonsági termosztát</b>	Igen
<b>Sütőtér anyaga</b>	Ever Clean zománc	<b>Hűtőrendszer</b>	Tangenciális
<b>Sütőszintek száma</b>	4	<b>Használható sütőtér méretei (ma. x ma. x mé.)</b>	316x460x412 mm
<b>Sütőszintek típusa</b>	Fémállványok	<b>Hőmérséklet szabályozás</b>	Elektromechanikus
<b>Világítás típusa</b>	Halogén	<b>Alsó fűtőelem teljesítmény</b>	1200 W
<b>Világítás teljesítménye</b>	40 W	<b>Felső fűtőelem teljesítmény</b>	1000 W
<b>Sütési idő beállítása</b>	Indítás és leállítás	<b>Grillező elem</b>	1700 W
<b>Ajtónyitás típusa</b>	Oldalra nyíló	<b>Nagy grill teljesítmény</b>	2700 W
<b>Kivehető ajtó</b>	Igen	<b>Körfűtőszál teljesítmény</b>	2700 W
<b>Teljes üveg belső ajtó</b>	Igen	<b>Grill típusa</b>	Elektromos
<b>Kivehető belső ajtóüveg</b>	Igen		

## Fő sütőtér jellemzői

<b>Időzítő</b>	Igen	<b>Minimális hőmérséklet</b>	50 °C
<b>Sütés vége hangjelzés</b>	Igen	<b>Maximális hőmérséklet</b>	260 °C

## Második sütő műszaki jellemzői



<b>A második sütőtér nettó térfogata</b>	61 l	<b>Teljes ajtóüvegek száma</b>	3
<b>Bruttó térfogat, 2. sütőtér</b>	70 l	<b>Hővisszaverő ajtóüvegek száma</b>	1
<b>Sütőtér anyaga</b>	Ever Clean zománc	<b>Biztonsági termosztát</b>	Igen
<b>Sütőszintek száma</b>	4	<b>Hűtőrendszer</b>	Tangenciális
<b>Sütőszintek típusa</b>	Fémállványok	<b>Használható sütőtér méretei (ma. x ma. x mé.)</b>	316x444x425 mm
<b>Világítás száma</b>	1	<b>Hőmérséklet szabályozás</b>	Elektromechanikus
<b>Világítás típusa</b>	Halogén	<b>Alsó fűtőelem teljesítmény</b>	1200 W
<b>Világítás teljesítménye</b>	40 W	<b>Felső fűtőelem teljesítmény</b>	1000 W
<b>Ajtónyitás típusa</b>	Oldalra nyíló	<b>Grillező elem teljesítmény</b>	1700 W
<b>Kivehető ajtó</b>	Igen	<b>Nagy grill teljesítmény</b>	2700 W
<b>Teljes üveg belső ajtó</b>	Igen	<b>Grill típusa</b>	Elektromos
<b>Kivehető belső ajtóüveg</b>	Igen	<b>Lehajtható grill fűtőelem</b>	Igen

## Opciók, kiegészítő sütő

<b>Minimális hőmérséklet</b>	50 °C	<b>Maximális hőmérséklet</b>	260 °C
------------------------------	-------	------------------------------	--------

## Harmadik sütő műszaki jellemzői



Nettó térfogat, 3. sütőtér	36 l	Kivehető belső ajtóüveg	Igen
Bruttó térfogat, 3. sütőtér	41 l	Teljes ajtóüvegek száma	3
Sütőtér anyaga	Ever Clean zománc	Hővisszaverő ajtóüvegek száma	1
Sütőszintek száma	2	Biztonsági termosztát	Igen
Sütőszintek típusa	Fémállványok	Hűtőrendszer	Tangenciális
Világítás száma	1	Használható sütőtér méretei (ma. x ma. x mé.)	169x440x443 mm
Világítás típusa	Izzólámpa	Hőmérséklet szabályozás	Elektromechanikus
Világítás teljesítménye	25 W	Nagy grill teljesítmény	2700 W
Ajtónyitás típusa	Standard, lefelé nyíló	Grill típusa	Elektromos
Kivehető ajtó	Igen	Lehajtható grill fűtőelem	Igen
Teljes üveg belső ajtó	Igen		

## Opciók, harmadik sütő

Minimális hőmérséklet	50 °C	Maximális hőmérséklet	260 °C
-----------------------	-------	-----------------------	--------

## Mellékelt tartozékok a fő sütőhöz és főzőlaphoz



Öntöttvas wok tartó	1	Grillrács	1
Hátsó és oldalsó ütközővel ellátott rács	2	Részlegesen kihúzható teleszkópos sütősin	1
40 mm mély tepsi	1		

## Mellékelt tartozékok a másodlagos sütőhöz



Hátsó és oldalsó ütközővel ellátott rács	2	Grillrács	1
40 mm mély tepsi	1	Részlegesen kihúzható teleszkópos sütősin	1

## Mellékelt tartozékok a harmadik sütőhöz

Hátsó és oldalsó ütközővel ellátott rács	1	40 mm mély tepsi	1
--	---	------------------	---

## Elektromos csatlakozás

**Elektromos csatlakozás** 8400 W  
névleges értéke

**Áramerősség** 37 A

**Feszültség** 220-240 V

**Feszültség 2 (V)** 380-415 V

**A telepített elektromos** Igen, egyfázisú  
**kábel típusa**

**Cable testing** Yes

**További csatlakozási**  
**lehetőségek**

**Frekvencia**

**Sorkapocs**

**Csatlakozódugó**

Yes

Igen, két- és háromfázisú

50/60 Hz

5 poles

Nem

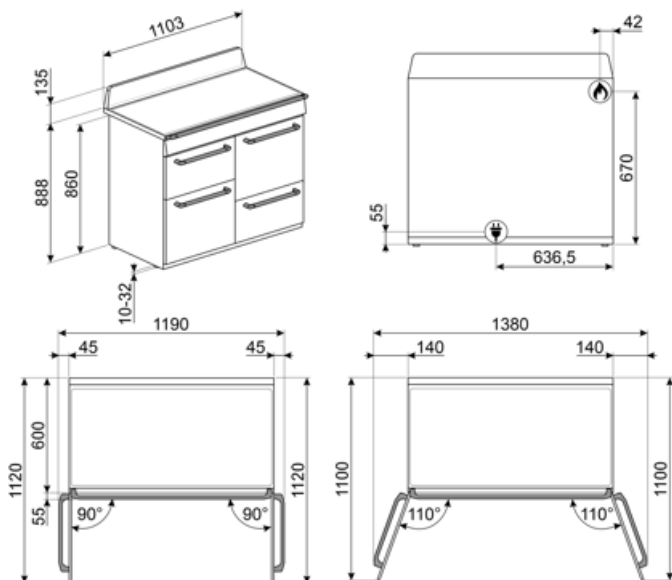

## Compatible Accessories

### AIRFRY

Forrólevegős sütő állvány AIRFRY . Ideális a hagyományos zsiradékban sütés reprodukálására, de kevesebb kalóriával és zsírral. Lehetővé teszi az olyan ételek gyors és egyszerű elkészítését, mint a sült krumpli, a sült zöldségek és a hal, tökéletes pirulást és ropogásra sütést biztosítva.



### BBQ

Kétoldalas lemezes grillsütő. Alkalmas a szaftos és ropogós ételek sütőben történő elkészítéséhez a grillezés jellegzetes ízével. A bordázott oldal különösen alkalmas húshoz és sajtokhoz. A sima oldal halakhoz, tengeri ételekhez és zöldségekhez.



### BN640

Zománcozott tepsi 45 cm-es és 60 cm-es sütőkhöz. Mélység 540 mm. Tökéletes húshoz és halak mártásában történő sütéséhez és pirításához. Könnyű és ropogós köretekkel való kísérletezéshez is ideális.



### GTP

Részben kihúzható teleszkópos vezetősínek (1 szint), hagyományos sütőkhöz alkalmas. Rozsdamentes acél, garantálják a stabilitást és megkönnyítik a tálcák zökkenőmentes kihúzását.



### KIT1TR41N

Fekete hátlap, 110 cm, TR4110 Victoria tűzhelyekhez.



### KITH4110

Magasságnövelő készlet (950 mm), fekete, TR4110 tűzhelyekhez (945-965 mm).



### PALPZ

Pizzalapát összehajtható fogantyúval. Méretek H31,5 x M32,5 cm. Könnyen és kényelmesen használható és tárolható. Tökéletes pizza, kenyér és sós péksütemények biztonságos és professzionális tálalásához.



### AIRFRY2

Légsütő tálca. Ideális a hagyományos zsiradékban sütés reprodukálására, de kevesebb kalóriával és zsírral. Lehetővé teszi az olyan ételek gyors és egyszerű elkészítését, mint a sült krumpli, a sült zöldségek és a hal, tökéletes pirulást és ropogásra sütést biztosítva.



### BN620-1

Zománcozott tepsi 45 cm-es és 60 cm-es sütőkhöz. Mélység 20 mm. Tökéletes a sós és édes sütemények széles skálájához.



### BNP608T

8 mm mély teflonbevonatú tepsi, a rácsra kell helyezni.



### GTT

Teljesen kihúzható teleszkópos sínek (1 szint), hagyományos sütőkhöz alkalmas. Rozsdamentes acél, garantálják a stabilitást és megkönnyítik a tálcák zökkenőmentes kihúzását.



### KIT600TR4110

Fedőszalag a főzőlap hátsó oldalához, TR4110 Victoria tűzhelyekhez használható.



### KITP65TR41

Mélységnövelő készlet (650 mm), fekete, TR4110 tűzhelyekhez alkalmas.



### SFLK1

Gyerekzár





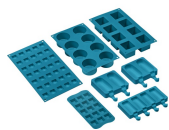

























## SMOLD



7 db-os szilikonforma készlet  
fagylaltokhoz, jégnyalókákhoz,  
pralinékhoz, jégkockákhoz vagy  
ételadaghoz. -60 °C és +230 °C között  
használható

## Symbols glossary

-  A: Energiahatékonysági osztály
-  Oszlopba történő beépítés
-  Ha a kapcsoló ezen a szimbólumon van, fűtés nem lehetséges, még akkor sem, ha a termosztát be van kapcsolva.
-  Ever Clean zománc: Az Ever Clean zománc elektrosztatikus módszerrel viszik fel, saroktól sarokig és szélről szélíg, hogy megelőzze a repedést vagy törést az idő múlásával. Ez egy különleges pirolitikus zománc, ellenálló a savakkal szemben, amely amellett, hogy kellemesen fényes, elősegíti a sütő falainak jobb tisztítását az alacsonyabb porozitásnak köszönhetően. 850°C feletti hőmérsékleten égetik ki, és tudományosan meghatározott ütemben, lassan polimerizálják, így biztosítják az egyenletes vastagságot és szilárdságot. Az Ever Clean zománc kifogástalan felületet biztosít mind a sütő belsejében, mind a tepsiken, így a sütő felületei hihetetlenül könnyen karbantarthatók az idő múlásával, mivel a zsír kevésbé tapad meg sütés közben.
-  Légkeveréses: Intenzív és homogén hagyományos sütés, komplex receptekhez is alkalmas. A ventilátor aktív, és a hő egyidejűleg alulról és felülről érkezik. A légkeveréses sütés gyorsabb és homogénebb eredményt biztosít, az ételek kívül illatosak, belül pedig nedvesebbek maradnak. Ideális tészták, kekszek, sülték és sütemények készítéséhez.
-  Alsó: a hő csak a sütőtér aljáról jön. A ventilátor nem aktív. Ideális édes és sós pitékhez, cobblerhez és pizzákhoz. A sütés befejezésére és az ételek ropogósabbá tételére tervezték. A gázsütőkben található szimbólum a gázégőt jelzi.
-  ECO: alacsony energiafogyasztású sütés: ez a funkció különösen alkalmas alacsony energiafogyasztás mellett egy szinten történő sütésre. Minden típusú ételhez ajánlott, kivéve azokat, amelyek sok nedvességet tudnak előállítani (például a zöldségek). A maximális energiamegtakarítás és az idő csökkentése érdekében ajánlatos az ételt a sütőtér előmelegítése nélkül a sütőbe tenni
-  Nagy teherbírású öntöttvas edénytartók: a maximális stabilitás és ellenállóképesség érdekében.
-  Léghűtő rendszer: a készülék külső felületeinek biztonságos hőmérsékleten tartásáért felelős technológia.
-  Három rétegű üveg ajtók: üvegezett ajtók száma.
-  Légkeverés alsó sütéssel: a ventilátor és az alsó fűtőelem kombinációja önmagában lehetővé teszi, hogy a felületen már megsült, de belül át nem sült ételek gyorsabban elkészüljenek. Ez a rendszer olyan ételek készre sütéséhez ajánlott, amelyek a felszínen már jól átsültek, de belül még nem, ezért kissé magasabb hőfokot igényelnek. Ideális bármilyen típusú ételhez.
-  Statikus: Hagyományos sütés, amely egyszerre egy étel elkészítésére alkalmas. A ventilátor nem aktív, és a hő egyszerre jön alulról és felülről. A statikus sütés lassabb és finomabb, ideális a még belül is jól elkészített és száraz ételek elkészítéséhez. Ideális bármilyen típusú sütéshez, zsíros húshoz, kenyérhez, töltött süteményekhez.
-  Hőlégkeverés: tökéletes funkció minden típusú étel kíméletes elkészítéséhez. A hő a hátsó körfűtőszáלבól érkezik, mely a ventilátor által gyorsan és egyenletesen oszlik el. Ideális több szinten történő sütéshez is, az illatok és ízek keveredése nélkül.
-  Grill elem: A grillezés kiváló eredményt ad a közepes és kisebb húsadagok sütésekor, különösen, ha (lehetőség szerint) grillsütővel kombináljuk. Ideális kolbász és szalonna sütéséhez is.

- |  |  |  |   |
|--|--|--|---|
|    | Légkeveréses grill: nagyon intenzív hő jön csak felülről egy dupla fűtőelemből. A ventilátor aktív. Lehetővé teszi a legvastagabb húsok optimális grillezését. Ideális nagy húsdarabokhoz.                       |   | Világítás   |
|    | Teljesen üveg belső ajtó: egyetlen sík felület, ami egyszerűen tisztán tartható.   |   | A belső ajtóüveg néhány gyors mozdulattal eltávolítható a tisztításhoz.   |
|    | Oldalsó lámpák: Két szemben lévő oldalsó lámpa növeli a láthatóságot a sütőben.  |   | A sütőtérnek 2 különböző sütési szintje van.  |
|    | A sütőtérnek 4 különböző sütési szintje van.   |   | Teleszkópos sínek: lehetővé teszik az edény kihúzását és ellenőrzését anélkül, hogy teljesen ki kellene venni a sütőből.  |
|    | Elektronikus vezérlés: A sütő belsejében a hőmérsékletet 2-3°C pontossággal tudja tartani. Ez lehetővé teszi a hőmérséklet-változásra nagyon érzékeny ételek, például sütemények, szuflé, pudingok elkészítését. |   | Lehajtható grill: a grill fűtőszál egy egyszerű mozdulattal kiakasztható és elmozdítható, így a készülék felső része egyetlen lépésben, könnyedén megtisztítható. |
|    | Ultra gyors égők: Az erős ultragyors égők akár 5 kW teljesítményt is biztosítanak.   |   | Gőztisztítás: egyszerű tisztítási funkció gőzzel a sütőtérben lévő lerakódások fellazítására.   |
|   | A kapacitás a sütőtérben lévő hasznos tér méretét mutatja literben.  |  | A kapacitás a sütőtérben lévő hasznos tér méretét mutatja literben.   |
|  | Vezérlőgombok  |  |   |

---

## Benefit (TT)

---

### Gáz főzőlap

A hőforrás és a hőmérséklet-változás folyamatos ellenőrzése egyszerű és azonnali

Termoelemmel felszerelve a nagyobb biztonság érdekében - ha a láng kialszik, a gázellátás megszűnik.

### Gőztisztítás

A sütőtér alján található mélyedésbe öntött víz hatására gőz keletkezik, amely felpuhítja a szennyeződések és megkönnyíti azok eltávolítását.

A sütőtér alján található mélyedésbe öntött víz hatására gőz keletkezik, amely felpuhítja a szennyeződések és megkönnyíti azok eltávolítását.

### Vezérlő nyomógombok

Az időzítés könnyű és intuitív beállítása egyszerű nyomógombok segítségével

### Fiókos tárolórekesz

Több hely az alsó fiókos rekesznek köszönhetően, ideális a kiegészítők vagy a főzőeszközök tárolásához

### Hőlégkeverés

A legjobb sütési teljesítményt a hőlégkeverés garantálja

Az összetett ventilátor és a fűtőelem garantálja a tökéletes aerodinamikus hőáramlást, lehetővé téve a homogén és gyorsabb sütést a sütőtérben.

### Többszintű főzés

Több főzési szint maximális használati rugalmasságot nyújt

### Többszintű halogén világítás

A különböző szinteken elhelyezett belső halogén világítás kiváló láthatóságot biztosít

### Eltávolítható belső üveg

A belső ajtóüvegek könnyen leszerelhetők a teljes tisztításhoz

### Tangenciális hűtés

Innovatív hűtési technológia: a tangenciális ventilátor és az ajtótól egészen a hátfalig optimalizált légáramlási útvonal garantálja a készülék és a konyhabútor hatékony védelmét, miközben alacsony külső felületi hőmérsékletet biztosít a maximális biztonság érdekében

### Teleszkópos sínek

A tálcák könnyű kivétele és biztonságos behelyezése a sütőbe a teleszkópos vezetősíneknek köszönhetően

### Állítható magasság

Az állítható lábaknak köszönhetően a tűzhely teteje szintbe állítható a munkalappal

### **Hideg ajtó**

Bármely funkció során a külső üvegajtó hideg, így nem áll fenn égési sérülés veszélye

### **Meleglevegős sütő (AIRFRY opcionális tartozék)**

Könnyebb és ízletesebb étel a meleglevegős sütőkosárnak köszönhetően (opcionális tartozék)

### **Izotermikus sütőtér**

A legjobb főzési teljesítmény a legnagyobb energiahatékonyság mellett

### **BBQ (opcionális tartozék)**

Grillsütés közvetlenül a sütőben a kétoldalú grillsütővel (BBQ opcionális tartozék)

### **Pizza kő (opcionális tartozék)**

Sütés hűvös kővel a puha és ropogós pizzához és az élesztős termékekhez (KŐ opcionális tartozék)