

TR4110BL1

Dimensiune aragaz	110x60 cm
Nr. de cavități cu etichetă energetică	2
Sursă de căldură pentru cavitare	ENERGIE ELECTRICĂ
Tip plită	Gaz
Tip de cuptor principal	Termo-ventilat
Tipul celui de-al doilea cuptor	Ventilator asistat
Sistem de curățare a cuptorului principal	Curățare cu vapori
Cod EAN	8017709176648
Clasa de eficiență energetică	A
Clasa de eficiență energetică, a doua cavitare	A



Estetică



Estetică	Victoria	Butoane rotative de control	Smeg Victoria
Design	Victoria	Controlează culoarea	Oțel inoxidabil
Culoare	Negru	Nr. de controale	12
Finisaj	Lucios	Serigraphy colour	Silver
Finalizare panou de comandă	Metal emailat	Afișaj	5 butoane electronice
Siglă	assembled 50's	Ușă	Cu cadru
Logo position	Upstand	Tip sticlă	Negru
În picioare	Da	Mâner	Smeg Victoria
Culoare plită	Email negru	Culoare mâner	Oțel inoxidabil periat
Tip de suporturi pentru cuve	Fontă	Compartiment de stocare	Sertar
Tip de setare de control	Butoane rotative de control	Plintă	Antracit

Programe/funcții

Nr. de funcții de gătit	5
-------------------------	---

Funcții tradiționale de gătit



Static



Ventilator asistat



Circulaire



Eco



Partea inferioară asistată de
ventilator

Alte funcții



Dezghetare

Funcții de curățare



Curățare cu vapori

Programe/funcții cuptor auxiliar

Funcții de preparare cavitatea 2

5

Funcții tradiționale de gătit, cavitatea 2



Static



Ventilator asistat



Grătar ventilator (mare)



Partea inferioară



Partea inferioară asistată de
ventilator

Curățare cu vapori



Funcții de curățare cavitatea 2

Alte funcții cavitatea 2



Dezghetare

Programe/funcții al treilea cuptor

Nr. de funcții al treilea cuptor

1

Lampă cuptor



Grătar complet



Caracteristici tehnice plită

UR

Nr. total de zone de gătit 7

Stânga - Gaz – 2UR (dual) - 4.20 kW

Față stânga - Gaz – AUX - 1.00 kW

Spate stânga - Gaz – rapid - 2.90 kW

Față Centru - Gaz – rapid - 2.90 kW

Spate centru - Gaz – AUX - 1.00 kW

Față dreapta - Gaz – semirapid - 1.80 kW

Spate dreapta - Gaz – semirapid - 1.80 kW

Tip de arzătoare cu gaz Standard

Aprindere electronică automată Da

Supape de siguranță pentru gaz Da

Capace de arzător Emailat negru mat

Caracteristici tehnice ale cuptorului principal



Nr. lumini 1

Volumul net al cavității 61 l

Volum brut, prima cavitate 70 l

Material cavitate Email mereu curat

Nr. de rafturi 4

Tip de rafturi Rafturi metalice

Tip lumină Halogen

Puterea de iluminare 40 W

Setarea timpului de preparare Pornire și Oprire

Deschidere uși Deschidere laterală

Ușă detașabilă Da

Ușă interioară din sticlă plină Da

Ușă interioară detașabilă Da

Nr. total de uși de sticlă 3

Nr. de uși de sticlă termoreflectorizante 1

Termostat de siguranță Da

Sistemul de răcire Tangențial

Dimensiuni spațiu cavitate utilizabilă (ÎxLxA) 316x460x412 mm

Controlul temperaturii Electro-mecanic

Putere mai mică a elementului de încălzire 1200 W

Element de încălzire superior – Putere 1000 W

Element gril 1700 W

Grătar mare – Putere 2700 W

Element de încălzire circulară – Putere 2700 W

Tip grătar Electric

Opțiuni cuptor principal

Temporizatorul Da

Sfârșitul alarmei acustice de gătit Da

Temperatură minimă 50 °C

Temperatură maximă 260 °C

Caracteristici tehnice ale cuptorului secundar



Volumul net al celei de-a doua cavități	61 l	Nr. total de uși de sticlă	3
Volum brut, a doua cavitate	70 l	Nr. uși de sticlă termorelectorizante	1
Material cavitate	Email mereu curat	Termostat de siguranță	Da
Nr. de rafturi	4	Sistemul de răcire	Tangențial
Tip de rafturi	Rafturi metalice	Dimensiuni spațiu cavitate utilizabilă (ÎxLxA)	316x444x425 mm
Nr. lumini	1	Controlul temperaturii	Electro-mecanic
Tip lumină	Halogen	Element de încălzire inferior – Putere	1200 W
Puterea de iluminare	40 W	Element de încălzire superior – Putere	1000 W
Deschidere uși	Deschidere laterală	Element grătar – Putere	1700 W
Ușă detașabilă	Da	Grătar mare – Putere	2700 W
Ușă interioară din sticlă plină	Da	Tip grătar	Electric
Ușă interioară detașabilă	Da	Grătar înclinat	Da

Opțiuni cuptor auxiliar

Temperatură minimă	50 °C	Temperatură maximă	260 °C
---------------------------	-------	---------------------------	--------

Caracteristici tehnice ale celui de-al treilea cuptor



Volum net, a 3-a cavitate	36 l	Ușă interioară detașabilă	Da
Volum brut, a 3-a cavitate	41 l	Nr. total de uși de sticlă	3
Material cavitate	Email mereu curat	Nr. de uși de sticlă termorelectorizante	1
Nr. de rafturi	2	Termostat de siguranță	Da
Tip de rafturi	Rafturi metalice	Sistemul de răcire	Tangențial
Nr. lumini	1	Dimensiuni spațiu cavitate utilizabilă (ÎxLxA)	169x440x443 mm
Tip lumină	Incandescent	Controlul temperaturii	Electro-mecanic
Puterea de iluminare	25 W	Grătar mare – Putere	2700 W
Deschidere uși	Clapetă jos	Tip grătar	Electric
Ușă detașabilă	Da	Grătar înclinat	Da
Ușă interioară din sticlă plină	Da		

Opțiuni al treilea cuptor

Temperatură minimă	50 °C	Temperatură maximă	260 °C
---------------------------	-------	---------------------------	--------

Accesorii incluse pentru cuptorul principal și plită



Suport din fontă Wok	1	Plasă grătar	1
Raft cu oprire spate și laterală	2	Șine de ghidare telescopice, extracție parțială	1
Tavă adâncă de 40 mm	1		

Accesorii incluse pentru cuptorul secundar



Raft cu oprire spate și laterală	2	Plasă grătar	1
Tavă adâncă de 40 mm	1	Șine de ghidare telescopice, extracție parțială	1

Accesorii incluse pentru al treilea cuptor

Raft cu oprire spate și laterală	1	Tavă adâncă de 40 mm	1
----------------------------------	---	----------------------	---

Conexiune electrică

Valoarea nominală a conexiunii electrice	8400 W	Cable testing	Yes, Single phase
Curent	37 A	Tip de cablu electric	Da, dublu și trifazic
Tensiune	220-240 V	Frecvență	50/60 Hz
Tensiune 2 (V)	380-415 V	Bloc terminale	5 poles
Tipul de cablu electric instalat	Da, monofazat		

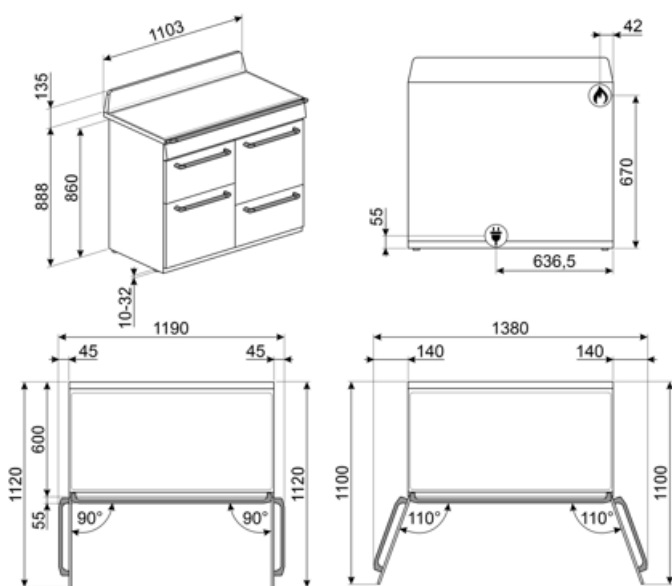

Compatible Accessories

AIRFRY

Air fryer rack AIRFRY . Ideal for recreating traditional frying in the oven, but with fewer calories and less fat. It allows you to cook quickly and simply dishes such as French fries, fried vegetables and fish, ensuring perfect browning and crispiness.



BGTR4110

Placă grătar din fontă potrivită pentru aragazuri Victoria TR4110



BN640

Tavă emailată, 40 mm adâncime

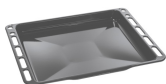

GTP

** Ghidaje telescopice parțial extractibile (1 nivel)** Extracție: 300 mm
Material: Oțel Inoxidabil AISI 430 lustruit



KIT1TR41N

Protecție, 110x75 cm potrivită pentru aragazuri Victoria TR4110, negru



KITH4110

Set extensie înălțime (950 mm), potrivit pentru aragazuri TR4110



PALPZ

Lopată de pizza cu mânerului pliabil
Lățime: 315 mm Lungime: 325 mm



SMOLD

Set de 7 matrițe de silicon pentru înghețate, acadele de gheață, praline, cuburi de gheață sau porții de alimente. Utilizabil de la -60 °C la +230 °C

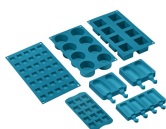

BBQ

Double sided plate BBQ. Suitable for recreating succulent and crispy dishes in the oven with the typical taste of grilled cooking. The ribbed side is particularly suitable for meats and cheeses. The smooth side for fish, seafood and vegetables.



BN620-1

Tavă emailată, 20 mm adâncime



BNP608T

Tavă acoperită cu teflon, adâncime de 8 mm, pentru a fi amplasată pe grilă



GTT

** Ghidaje telescopice complet extractibile (1 nivel)** Extracție: 433 mm
Material: Oțel inoxidabil AISI 430 lustruit



KIT600TR4110

Bandă de acoperire pentru plita din spate, potrivită pentru aragazuri Victoria TR4110



KITP65TR41

Kit extensie adâncime (650 mm), potrivit pentru aragazuri TR4110



SFLK1

Blocare pentru copii































TPKTR

Placă grătar Teppanyaki pentru aragazuri TR4110



Symbols glossary

- | | |
|--|--|
|  <p>Suporturi din fontă rezistentă: pentru stabilitate și rezistență maximă.</p> |  <p>A: Performanța de uscare a produsului, măsurată de la A+++ la D / G în funcție de familia de produse</p> |
|  <p>Instalare în coloană: Instalarea în coloană</p> |  <p>Controlul butoanelor</p> |
|  <p>Sistem de răcire cu aer: pentru a asigura o temperatură sigură a suprafeței.</p> |  <p>Cu comutatorul pe acest simbol, nu este posibilă încălzirea, chiar dacă termostatul este rotit.</p> |
|  <p>Uși cu vitraj triplu: Numărul de uși vitrate.</p> |  <p>Email Ever Clean: Emailul Ever Clean este aplicat în câmp electrostatic, colț cu colț și margine cu margine, pentru a preveni fisurarea sau crăparea în timp. Este un email pirolitic special, rezistent la acizi, care, pe lângă faptul că are un luciu plăcut, favorizează o mai bună curățare a pereților cuptorului, datorită porozității sale reduse. Este copt la peste 850° C și polimerizat lent la o rată determinată științific pentru a asigura o adâncime și o rezistență uniforme Emailul Ever Clean creează un finisaj impecabil atât pe interiorul cuptorului, cât și pe tăvi, făcând suprafețele cuptorului incredibil de ușor de întreținut în timp, deoarece reduce aderența grăsimilor în timpul gătitului</p> |
|  <p>Baza asistată de ventilator: combinația dintre ventilator și elementul de încălzire inferior permite terminarea mai rapidă a gătitului alimentelor deja gătite la suprafață, dar nu și în interior. Acest sistem este recomandat pentru a termina gătitul alimentelor care sunt deja bine gătite la suprafață, dar nu și în interior, care necesită, prin urmare, o căldură moderată mai mare. Ideal pentru orice tip de alimente.</p> |  <p>Ventilator asistat: Gătit tradițional intens și omogen, potrivit și pentru rețete complexe. Ventilatorul este activ, iar căldura vine de jos și de sus în același timp. Gătitul cu ventilație asigură un rezultat mai rapid și mai omogen, păstrând aroma alimentelor care devin mai suculente. Ideal pentru paste la cuptor, biscuiți, fripturi și plăcinte.</p> |
|  <p>Static: Gătit tradițional, potrivit pentru prepararea unui singur fel de mâncare pe rând. Ventilatorul nu este activ, iar căldura vine de jos și de sus în același timp. Gătitul static este mai lent și mai delicat, ideal pentru a obține mâncăruri bine gătite și uscate chiar și în interior. Ideal pentru gătitul tuturor tipurilor de fripturi, cărnii grase, pâinii, prăjiturilor umplute.</p> |  <p>Bază: căldura provine numai din partea de jos a cavității. Ventilatorul nu este activ. Ideal pentru plăcinte dulci și savuroase și pizza. Conceput pentru a finaliza gătitul și a face mâncarea mai crocantă Acest simbol din cuptoarele cu gaz indică arzătorul de gaz.</p> |
|  <p>Circular: este funcția perfectă pentru a găti toate tipurile de mâncăruri într-un mod mai delicat. Căldura provine din partea din spate a cuptorului și este distribuită rapid și uniform Ventilatorul este activ. De asemenea, este ideal pentru a găti pe mai multe niveluri fără a amesteca mirosurile și aromele.</p> |  <p>ECO: gătitul cu consum redus de energie: această funcție este deosebit de potrivită pentru gătitul pe un singur raft cu consum redus de energie. Este recomandată pentru toate tipurile de alimente, cu excepția celor care pot genera multă umiditate (de exemplu, legumele). Pentru a obține economii maxime de energie și a reduce timpul, se recomandă să introduceți alimentele în cuptor fără a preîncălzi compartimentul de gătit</p> |

-  Element grătar: Utilizarea grătarului oferă rezultate excelente atunci când gătiți carne de porții medii și mici, în special atunci când este combinată cu un rotisor (acolo unde este posibil). De asemenea, ideal pentru gătit cârnați și șuncă.
-  Puțină
-  Geamul interior al ușii: poate fi îndepărtat cu câteva mișcări rapide pentru curățare.
-  Cavitatarea cuptorului are 2 niveluri diferite de gătit.
-  Șine telescopice: vă permit să scoateți antena și să o verificați fără a fi nevoie să o scoateți în întregime din cuptor.
-  Grătar de înclinare: grătarul de înclinare poate fi desfăcut cu ușurință pentru a deplasa elementul de încălzire și pentru a curăța acoperișul aparatului într-un singur pas simplu.
-  Curățarea cu vapori: o funcție simplă de curățare cu abur pentru a slăbi depunerile din cavitatea cuptorului.
-  Capacitatea indică cantitatea de spațiu utilizabil în cavitatea cuptorului în litri.
-  Grătar cu ventilator: căldură foarte intensă care vine doar de sus, de la un element de încălzire dublu Ventilatorul este activ. Acesta permite prăjirea optimă a celor mai groase tipuri de carne. Ideal pentru bucăți mari de carne.
-  Toate ușile interioare din sticlă: Toate ușile interioare din sticlă, o singură suprafață plană, care este ușor de menținut curată.
-  Lumini laterale: Două lămpi laterale opuse cresc vizibilitatea în interiorul cuptorului.
-  Cavitatarea cuptorului are 4 niveluri diferite de gătit.
-  Control electronic: Vă permite să mențineți temperatura în interiorul cuptorului cu precizia de 2-3 °C. Acest lucru vă permite să gătiți mese care sunt foarte sensibile la schimbările de temperatură, cum ar fi prăjituri, sufleuri, budinci.
-  Arzătoare ultrarapide: Arzătoarele ultrarapide puternice oferă o putere de până la 5 kw.
-  Capacitatea indică cantitatea de spațiu utilizabil în cavitatea cuptorului în litri.

Benefit (TT)

Plită de gătit cu gaz

Gazul asigură controlul permanent al sursei de căldură, iar schimbarea temperaturii este imediată

Echiptat cu un termocuplu, alimentarea cu gaz se întrerupe în caz de stingere a flăcării pentru un plus de siguranță.

Curățare cu vapori

Introducând apă într-o nișă de la baza camerei, se va produce aburul, care înmoaie reziduurile și facilitează îndepărtarea acestora

Introducând apă într-o nișă de la baza camerei, se va produce aburul, care înmoaie reziduurile și facilitează îndepărtarea acestora.

Controlul butoanelor

Setare ușoară și intuitivă a temporizatorului, cu ajutorul unor simple butoane

Compartiment de stocare cu sertar

Mai mult spațiu datorită compartimentului inferior cu sertar, ideal pentru păstrarea accesoriilor sau ustensilelor de bucătărie

Convecție veritabilă

Cele mai bune performanțe de gătit, garantate de fluxul circular ventilat

Numeroasele ventilatoare și rezistențe de încălzire garantează un flux de căldură perfect aerodinamic, permițând un gătit mai omogen și mai rapid înăuntrul camerei.

Gătit pe mai multe niveluri

Mai multe niveluri de gătit permit maxima flexibilitate de utilizare

Iluminat cu halogen pe mai multe niveluri

Iluminatul interior cu halogen, cu diferite niveluri de intensitate, garantează o vizibilitate excelentă

Geam interior detașabil

Geamurile interne ale ușii sunt ușor de demontat pentru o curățare completă

Răcire tangențială

Noul sistem de răcire cu ventilator tangențial și flux de aer dinspre ușă spre panoul antistropi

Ghidaje telescopice

Scoatere ușoară și introducere sigură a tăvilor în cuptor, datorită ghidajelor telescopice

Cameră izotermă

Cele mai bune performanțe de gătit, la cel mai înalt nivel de eficiență energetică

BBQ (accesoriu opțional)

Coacere la grătar direct în cuptor, cu grătarul cu două fețe (accesoriu opțional BBQ)

Piatră pentru pizza (accesoriu opțional)

Coacere pe piatră refractară pentru pizza moale și crocantă și produse dospite (accesoriu opțional PIATRĂ)

Ușă rece

În timpul oricărei funcții, geamul exterior al ușii rămâne rece, evitându-se orice risc de arsuri

AirFry (accesoriu opțional AIRFRY)

Mâncăruri mai ușoare și mai gustoase, datorită coșului AirFry (accesoriu opțional)

Înălțime reglabilă

Partea superioară a aragazului aliniată cu blatul de lucru, datorită piciorușelor reglabile