

# TR4110GR

Komfurstørrelse	110x60 cm
Antal rummed energimærke	2
Hulrumsvarmekilde	Elektrisk
Komfur type	Gas
Hovedovn, type	Termoventileret ovn
Primær ovntype	Ventilatorassisteret
Rengøringsystem hovedovn	Damprens
EAN-kode	8017709271435
Energieffektivitetsklasse	A
Energieffektivitetsklasse, andet rum	A



## Æstetik



<b>Design</b>	Victoria	<b>Betjeningsknapper</b>	Smeg Victoria
<b>Kommandopanel finish</b>	Metalemaljeret	<b>Betjening farve</b>	Rustfrit stål
<b>Æstetik</b>	Victoria	<b>Ant. knapper</b>	12
<b>Logo</b>	samlede 50ere	<b>Farve silketryk</b>	Sort
<b>Farve</b>	Slate Grey	<b>Display</b>	elektronisk 5 knapper
<b>Logoposition</b>	Liste	<b>Låge</b>	Med ramme
<b>Finish</b>	Blank	<b>Glastype</b>	Stopsol
<b>Liste</b>	Ja	<b>Håndtag</b>	Smeg Victoria
<b>Farve på kogeplade</b>	Sort emalje	<b>Håndtag farve</b>	Børstet rustfrit stål
<b>Pandeholder type</b>	Støbejern	<b>Opbevaringsrum</b>	Skuffe
<b>Type af betjeningsindstilling</b>	Betjeningsknapper	<b>Sokkel</b>	Antracit

## Programmer/Funktioner

Ant. madlavningsfunktioner 5

Traditionelle madlavningsfunktioner

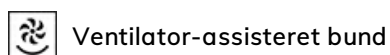
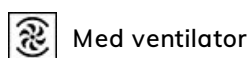

Andre funktioner

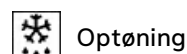

## Rengøringsfunktioner

 Damprens

## Programmer/funktioner ekstra ovn

Madlavningsfunktioner, 2. rum 5

Traditionelle madlavningsfunktioner, 2. rum

 Statisk

 Med ventilator

 Varmluft

 Eco

 Bund med ventilator

Damprens



Rengøringsfunktioner, 2. rum

Andre funktioner, 2. rum

 Optøning

## Programmer/Funktioner tredje ovn

Ant. funktioner tredje ovn

1

Ovnlys



Fuld grill



## Komfur tekniske egenskaber

**UR**

Zoner i alt 7

Venstre - Gas - 2URP (dobbelt) - 4.20 kW

Forrest til venstre - Gas - AUX - 1.00 kW

Bagest til venstre - Gas - Hurtig - 2.90 kW

Forrest i midten - Gas - RP - 2.90 kW

Bagest center - Gas - AUX - 1.00 kW

Forrest til højre - Gas - Semi-hurtig - 1.80 kW

Bagest højre - Gas - Semi-hurtig - 1.80 kW

Blus Standard

Gas sikkerhedsventiler Ja

Automatisk elektronisk tænding Ja

Kogepladeskjulere Matsort emaljeret

## Primær ovn tekniske egenskaber



Antal lamper 1

Aftagelige indvendig låge Ja

Ventilatorantal 1

<b>Nettovolumen, 1. rum</b>	61 l	<b>Samlet antal lågeglas</b>	3
<b>Bruttovolumen, 1. hulrum</b>	70 l	<b>Antal termoreflekterende lågeglas</b>	1
<b>Ovnrum materiale</b>	Ever Clean-emaile	<b>Sikkerhedstermostat</b>	Ja
<b>Antal hylder</b>	4	<b>Kølesystem</b>	Tangentiel
<b>Hylde type</b>	Metalhylder	<b>Nettodimensioner for indvendigt rum (HxBxD)</b>	316x460x412 mm
<b>Type af lamper</b>	Halogen	<b>Temperaturstyring</b>	Elektro-mekanisk
<b>Lys effekt</b>	40 W	<b>Bund-varmelegeme effekt</b>	1200 W
<b>Tidsindstilling</b>	Start og stop	<b>Øvre varmelegeme - effekt</b>	1000 W
<b>Lågeåbning</b>	Sideåbning	<b>Grillelement</b>	1700 W
<b>Aftagelig låge</b>	Ja	<b>Stor grill – effekt</b>	2700 W
<b>Inderlåge i fuldt glas</b>	Ja	<b>Varmluftselement - effekt</b>	2700 W
		<b>Grill-type</b>	Elektrisk

## Valg hovedovn

<b>Timer</b>	Ja	<b>Min. temperatur</b>	50 °C
<b>Lydalarm for slut på tilberedning</b>	Ja	<b>Maksimal temperatur</b>	260 °C

## Ekstra ovn tekniske egenskaber



<b>Netto volumen, 2. rum</b>	61 l	<b>Samlet antal lågeglas</b>	3
<b>Bruttovolumen, 2. rum</b>	70 l	<b>Antal termoreflekterende lågeglas</b>	1
<b>Ovnrum materiale</b>	Ever Clean-emaile	<b>Sikkerhedstermostat</b>	Ja
<b>Antal hylder</b>	4	<b>Kølesystem</b>	Tangentiel
<b>Hylde type</b>	Metalhylder	<b>Nettodimensioner for indvendigt rum (HxBxD)</b>	316x444x425 mm
<b>Antal lamper</b>	1	<b>Temperaturstyring</b>	Elektro-mekanisk
<b>Type af lamper</b>	Halogen	<b>Bund-varmelegeme effekt</b>	1200 W
<b>Lys, effekt</b>	40 W	<b>Øverste varmeelement - effekt</b>	1000 W
<b>Lågeåbning</b>	Åbning i siden	<b>Grillelement - effekt</b>	1700 W
<b>Aftagelig låge</b>	Ja	<b>Stor grill – effekt</b>	2700 W
<b>Inderlåge i fuldt glas</b>	Ja	<b>Grill-type</b>	Elektrisk
<b>Aftagelige indvendig låge</b>	Ja	<b>Hældegitte</b>	Ja

## Valg ekstra ovn

<b>Min. temperatur</b>	50 °C	<b>Maksimal temperatur</b>	260 °C
------------------------	-------	----------------------------	--------

## Tredje ovn tekniske egenskaber



Netto volumen, 3. rum	36 l	Aftagelige indvendig låge	Ja
Bruttovolumen, 3. rum	41 l	Samlet antal lågeglas	3
Ovnrum materiale	Ever Clean-emaalje	Antal termoreflekterende lågeglas	1
Antal hylder	2	Sikkerhedstermostat	Ja
Hyldetype	Metalhylder	Kølesystem	Tangentiel
Antal lamper	1	Nettodimensioner for indvendigt rum (HxBxD)	169x440x443 mm
Type af lamper	Glødepære	Temperaturstyring	Elektro-mekanisk
Lys effekt	25 W	Stor grill – effekt	2700 W
Lågeåbning	Flap ned	Grill-type	Elektrisk
Aftagelig låge	Ja	Hældegitte	Ja
Inderlåge i fuldt glas	Ja		

## Valg tredje ovn

Min. temperatur	50 °C	Maksimal temperatur	260 °C
-----------------	-------	---------------------	--------

## Medfølgende tilbehør hovedovn



Wokholder i støbejern	1	Gitterindsats	1
Rist med bag- og sidestop	2	Teleskopskinne, delvist udtræk	1
40mm dyb plade	1		

## Medfølgende tilbehør ekstra ovn



Rist med bag- og sidestop	2	Gitterindsats	1
40mm dyb plade	1	Teleskopskinne, delvist udtræk	1

## Medfølgende tilbehør tredje ovn

Rist med bag- og sidestop	1	40mm dyb plade	1
---------------------------	---	----------------	---

## Elektrisk tilslutning

Elektrisk klassificering	8400 W	Ledningstype	Ja, dobbelt- og trefaset
Nuværende	37 A	Frekvens	50/60 Hz
Spænding	220-240 V	Morsettiera	5 ben
Type elektrisk kabel installeret	Ja, enkeltfaset	Stik	Nej
Kontroller ledning	Ja		

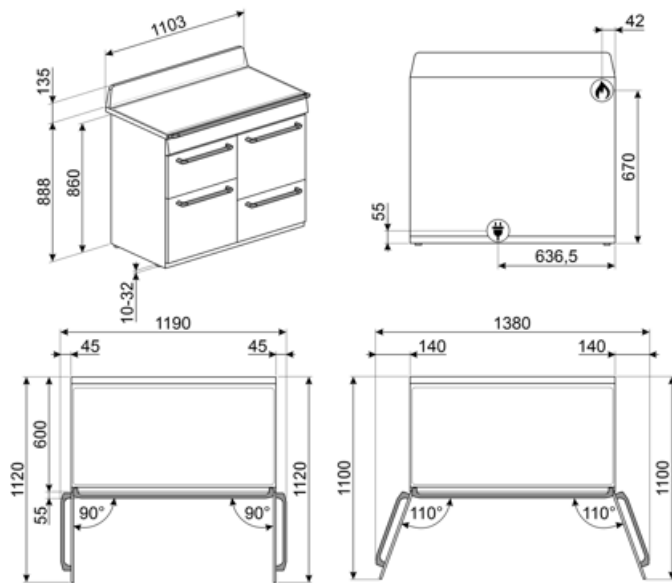

## Compatible Accessories

### AIRFRY

Air fryer rack AIRFRY. Ideal for recreating traditional frying in the oven, but with fewer calories and less fat. It allows you to cook quickly and simply dishes such as French fries, fried vegetables and fish, ensuring perfect browning and crispiness.



### BBQ

Double sided plate BBQ. Suitable for recreating succulent and crispy dishes in the oven with the typical taste of grilled cooking. The ribbed side is particularly suitable for meats and cheeses. The smooth side for fish, seafood and vegetables.



### BN640

Emaljeret bakke, 40 mm dyb



### GTP

\*\*Delvist udtrækkelige teleskop-skiner (1 niveau)\*\* Udtrækning: 300 mm  
Materiale: Rustfrit stål AISI 430 poleret



### KIT1TR41N

Splashback 110x75 cm passer til TR4110 Victoria fritstående komfurer, sort



### KITH4110

Højdeudvidelsessæt (950 mm), passer til TR4110 fritstående komfurer



### PALPZ

Pizzaspade med håndtag der kan foldes væk width: 315mm længde: 325 mm



### AIRFRY2

Luffriture bakke. Ideel til at genskabe traditionel stegning i ovnen, men med færre kalorier og mindre fedt. Det giver dig mulighed for hurtigt og enkelt at tilberede retter som pommes frites, stegte grøntsager og fisk, hvilket sikrer perfekt brunning og sprødhed.



### BN620-1

Emaljeret bakke, 20 mm dyb



### BNP608T

Teflonbelagt bakke, 8 mm dybde, skal placeres på gitteret



### GTT

\*\*Udtrækkelige teleskop-skiner (1 niveau)\*\* Udtrækning: 433 mm  
Materiale: Rustfrit stål AISI 430 poleret



### KIT600TR4110

Dækstrimmel til kogeplade bagside, passer til TR4110 Victoria fritstående komfurer



### KITP65TR41

Dybdeudvidelsessæt (650 mm), passer til TR4110 fritstående komfurer



### SFLK1

Børnesikring























### SMOLD

Sæt med 7 silikoneforme til is, ispinde, praliner, isterninger eller til portionsanretning af mad. Brugbar fra -60°C til +230°C

## Symbols glossary

 <p>Tunge støbejernsgrydereoler: til maksimum stabilitet og styrke.</p>	 <p>A: Product drying performance, measured from A+++ to D / G depending on the product family</p>
 <p>Installation i søjle: Installation i søjle</p>	 <p>Luftkølesystem: for at sikre en sikker overfladetemperatur.</p>
 <p>Med kontakten på dette symbol er opvarmning ikke mulig, selvom termostaten drejes.</p>	 <p>Triple glaslåger: Antal glaslåger.</p>
 <p>Ever Clean Emalje: Ever Clean emalje påføres elektrostatisk, hjørne til hjørne og kant til kant for at forhindre revner over tid. Det er en særlig pyrolytisk emalje, der er resistent over for syrer, der ud over at være behageligt lys, fremmer større rengøring af ovnvæggene takket være dens lavere porøsitet. Den bages ved over 850 °C og polymeriseres langsomt med en videnskabeligt bestemt hastighed for at sikre ensartet dybde og styrke Ever Clean emalje skaber en upåklagelig finish både på indersiden af ovnen og på bakkene, hvilket gør ovnens overflader utrolig lette at vedligeholde over tid, da det reducerer vedhæftningen af fedt under tilberedningen</p>	 <p>Ventilatorassisteret bund: blandingen af ventilator og lavere varmeelement alene gør det muligt at afslutte tilberedning af mad, der allerede er tilberedt på overfladen, men ikke indeni hurtigere. Dette system anbefales at afslutte tilberedning af mad, der allerede er godt tilberedt på overfladen, men ikke indeni, hvilket derfor kræver en moderat højere varme. Ideel til enhver form for mad.</p>
 <p>Ventilatorassisteret: Intens og homogen traditionel madlavning, også velegnet til komplekse opskrifter. Ventilatoren er aktiv, og varmen kommer samtidig nedenfra og ovenfra. Ventilatorassisteret madlavning sikrer et hurtigere og mere homogent resultat og efterlader duftende mad ude og fugtigere indeni. Ideel til bagt pasta, småkager, stege og tærter.</p>	 <p>Statisk: Traditionel madlavning egnet til tilberedning af en ret ad gangen. Ventilatoren er ikke aktiv, og varmen kommer samtidig nedenfra og ovenfra. Statisk madlavning er langsommere og mere delikat, ideel for at opnå veltilberedte og tørre retter selv indeni. Ideel til tilberedning af alle former for stege, fedt kød, brød, fyldte kager.</p>
 <p>Varmluft: det er den perfekte funktion til at tilberede alle typer retter på en mere delikat måde. Varmen kommer fra bagsiden af ovnen og fordeles hurtigt og jævnt Ventilatoren er aktiv. Det er også ideelt til madlavning på flere niveauer uden at blande lugt og smag.</p>	 <p>ECO: tilberedning med lavt energiforbrug: denne funktion er særligt velegnet til madlavning på en enkelt hylde med lavt energiforbrug. Det anbefales til alle typer mad undtagen dem, der kan generere meget fugt (f.eks. grøntsager). For at opnå maksimal energibesparelse og reducere tid anbefales det at sætte maden i ovnen uden at forvarme ovnrummet</p>
 <p>Grill-legeme: Brug af grill giver fremragende resultater, når der tilberedes kød af mellemstore og små portioner, især når det kombineres med et rotisserie (hvor det er muligt). Også ideel til tilberedning af pølser og bacon.</p>	 <p>Lys</p>
 <p>Inderlåge i ren glas: Inderlåge i ren glas, en enkelt flad overflade, som er nem at holde ren.</p>	 <p>Glasset på inderlågen: kan fjernes med få hurtige bevægelser for rengøring.</p>
 <p>Sidelys: To modstående sidelygter øger synligheden inde i ovnen.</p>	 <p>Ovnrummet har 2 forskellige tilberedningsniveauer.</p>

- 
- |  |   |
|--|---|
|  Ovnrummet har 4 forskellige tilberedningsniveauer.  |  Teleskopskinner tillader at retten trækkes ud så man kan holde øje med den uden at tage den helt ud af ovnen.             |
|  Elektronisk betjening: Giver dig mulighed for at opretholde temperaturen inde i ovnen med nøjagtigheden 2-3 °C. Dette gør det muligt at tilberede måltider, der er meget følsomme over for temperaturændringer, såsom kager, souffles, buddinger. |  Hældegitter: hældegitteret kan let hægtes af for at kunne bevæge varmelegemet og rengøre apparatets top i et enkelt trin. |
|  Ultra hurtige brændere: Kraftige ultrahurtige brændere tilbyder op til 5kW effekt.  |  Vapor Clean: En simpel rengøringsfunktion, der bruger damp til at løsne aflejringer i ovnrummet.                          |
|  Kapaciteten angiver mængden af anvendelig plads i ovnrummet i liter.  |  Kapaciteten angiver mængden af anvendelig plads i ovnrummet i liter.  |
|  Knapbetjening   |   |

---

## Benefit (TT)

---

### **Gaskomfur**

Gas giver permanent kontrol over varmekilden, og temperaturændringen er øjeblikkelig

Udstyret med et termoelement afbrydes gasforsyningen, hvis flammen slukkes, for større sikkerhed.

### **Damprens**

Ved at indsætte vand i en fordybning i bunden af hulrummet dannes damp, som blødgør resterne og letter deres fjernelse

Ved at indsætte vand i en fordybning i bunden af hulrummet dannes der damp, som blødgør resterne og letter deres fjernelse.

### **Knapkontrol**

Nem og intuitiv timerindstilling med enkle knapper

### **Skuffeopbevaringsrum**

Mere plads takket være det nederste skufferum, ideel til opbevaring af tilbehør eller køkkenredskaber

### **Ægte varmluft**

Den bedste madlavningsydelse garanteret af ventileret cirkulært flow

Flere ventilatorer og varmeelementer garanterer den perfekte aerodynamiske varmestrøm, hvilket muliggør homogen og hurtigere tilberedning inde i hulrummet.

### **Flerniveaus madlavning**

Flere tilberedningsniveauer giver maksimal brugsfleksibilitet

### **Flerniveaus halogenlys**

Indvendig halogenbelysning på forskellige niveauer garanterer fremragende synlighed

### **Aftageligt indvendigt glas**

Indvendige lågeglas er let aftagelige for fuldstændig rengøring

### **Tangentiel køling**

Nyt kølesystem med tangentiel ventilator og luftstrøm fra lågen til stænkplade

### **Teleskop-skiner**

Nem udsugning og sikker isætning af bakker i ovnen takket være teleskopskinner

### **Justerbar højde**

Komfuret flugter med arbejdsområdet takket være justerbare fødder

### **BBQ (valgfrit tilbehør)**

Tilberedning med grill direkte i ovnen med den dobbeltsidede grill (BBQ tilbehør)

### **Pizzasten (valgfrit tilbehør)**

Bagning med ildfast sten til bløde og sprøde pizza- og gærprodukter (STONE valgfrit tilbehør)

### **Kold låge**

Under enhver funktion er det udvendige lågeglas koldt, så man undgår risiko for forbrændinger

### **AirFry (AIRFRY valgfrit tilbehør)**

Lettere og mere smagfuld mad takket være airfry-kurv (valgfrit tilbehør)

### **Isotermisk hulrum**

Den bedste madlavningsydelse ved den højeste energieffektivitet

### **Enkelt turbine**

Ovnen har en ventilator udstyret med et cirkulært varmeelement, der tillader madlavning med roterende varme