

TR4110GR

ΜΕΓΕΘΟΣ ΚΟΥΖΙΝΑΣ

Αρ. κοιλοτήτων με ενεργειακό σήμα

Πηγή θερμότητας φούρνου

ΤΥΠΟΣ ΕΣΤΙΑΣ

Τύπος κύριου φούρνου

Τύπος δευτέρου φούρνου

Σύστημα καθαρισμού κύριου φούρνου

Κωδικός EAN

ΕΝΕΡΓΕΙΑΚΗ ΚΛΑΣΗ

Ενεργειακή κλάση

110x60 cm

2

ΡΕΥΜΑ

Αέριο

Αερόθερμος

Με αέρα

VaporClean

8017709271435

A

A



ΑΙΣΘΗΤΙΚΗ



Design

Φινίρισμα πάνελ χειρισμού

Αισθητική

Λογότυπος

Χρώμα

Θέση λογοτύπου

Φινίρισμα

Οπίσθια πλάτη εστίας

Χρώμα εστίας

Τύπος βάσεων σκευών

Τύπος χειριστηρίων

Victoria

Επισμαλτωμένο

Victoria

Εφαρμοσμένο 50's

Γκρι σχιστόλιθου

Πλάτη εστίας

Γυαλιστερό

Ναι

Μαύρο σμάλτο

Μαντέμι

Χειριστήρια

Χειριστήρια

Χρώμα χειριστηρίων

Αριθμός χειριστηρίων

Χρώμα σειρογραφίας

Οθόνη

Πόρτα

Τύπος κρυστάλλου πόρτας

Λαβή

Χρώμα λαβής

Αποθηκευτικός χώρος

Μπάζα

Smeg Victoria

Ανοξείδωτο ατσάλι

12

Μαύρο

5 ηλεκτρονικά πλήκτρα

Με πλαίσιο

Stopsol

Smeg Victoria

Βουρτσισμένο ανοξείδωτο ατσάλι

Συρτάρι

Ανθρακι

ΠΡΟΓΡΑΜΜΑΤΑ / ΛΕΙΤΟΥΡΓΙΕΣ

Αριθμός λειτουργιών μαγειρέματος

5

Μαγειρικές λειτουργίες

Πάνω + κάτω αντίσταση

Πάνω + κάτω αντίσταση & αέρας

Πίσω αντίσταση & αέρας

Eco

Κάτω αντίσταση & αέρας

Άλλες λειτουργίες



Απόψυξη

Λειτουργίες καθαρισμού

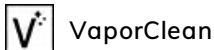

VaporClean

ΠΡΟΓΡΑΜΜΑΤΑ / ΛΕΙΤΟΥΡΓΙΕΣ ΔΕΥΤΕΡΟΥ ΦΟΥΡΝΟΥ

Λειτουργίες μαγειρέματος 2ου φούρνου

5

Μαγειρικές λειτουργίες 2ου φούρνου

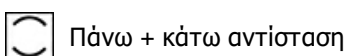

Πάνω + κάτω αντίσταση

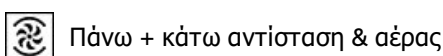

Πάνω + κάτω αντίσταση & αέρας



Πίσω αντίσταση & αέρας



Eco



Κάτω αντίσταση & αέρας

VaporClean



Λειτουργίες καθαρισμού κοιλότητας 2

Άλλες λειτουργίες κοιλότητα 2

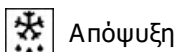

Απόψυξη

ΠΡΟΓΡΑΜΜΑΤΑ/ΛΕΙΤΟΥΡΓΙΕΣ ΤΡΙΤΟΥ ΦΟΥΡΝΟΥ

Αριθμός λειτουργιών τρίτου φούρνου

1

Φως φούρνου



Πλήρες γκριλ



ΤΕΧΝΙΚΑ ΧΑΡΑΚΤΗΡΙΣΤΙΚΑ ΕΣΤΙΩΝ



Συνολικός αριθμός ζωνών μαγειρέματος 7

Αριστερά - Αέριο - Υπερταχείας (διπλό) - 4.20 kW

Εμπρός αριστερά - Αέριο - Μικρό - 1.00 kW

Πίσω αριστερά - Αέριο - Ταχείας - 2.90 kW

Μπροστινό κέντρο - Αέριο - Ταχείας - 2.90 kW

Οπίσθιο κέντρο - Αέριο - Μικρό - 1.00 kW

Εμπρός δεξιά - Αέριο - Ημι-ταχείας - 1.80 kW

Πίσω δεξιά - Αέριο - Ημι-ταχείας - 1.80 kW

Τύπος φλόγιστρων αερίου Standard

Βαλβίδες ασφαλείας αερίου Ναι

Αυτόματη ηλεκτρονική ανάφλεξη Ναι

Καπάκια φλόγιστρων Μαύρο ματ σμάλτο

ΤΕΧΝΙΚΑ ΧΑΡΑΚΤΗΡΙΣΤΙΚΑ ΚΥΡΙΟΥ ΦΟΥΡΝΟΥ



Αριθμός λαμπτήρων	1
Αριθμός ανεμιστήρων μαγειρέματος	1
Καθαρή χωρητικότητα φούρνου	61 λίτρα
Μικτή χωρητικότητα, 1ος θάλαμος	70 λίτρα
Υλικό κοιλότητας	Σμάλτο Ever Clean
Αριθμός οδηγών	4
Τύπος πλαϊνών οδηγών	Μεταλλικές σχάρες
Τύπος λαμπτήρων	Αλογόνου
Ισχύς φωτός	40 W
Ρύθμιση χρόνου μαγειρέματος	Έναρξη και λήξη
Φορά πόρτας	Άνοιγμα στο πλάι
Αφαιρούμενη πόρτα	Ναι
Κρυστάλλινο εσωτερικό πόρτας	Ναι

Αφαιρούμενο εσωτερικό πόρτας	Ναι
Συνολικός αριθμός κρυστάλλων πόρτας	3
Αριθμός θερμοανακλαστικών γυαλιών πόρτας	1
Θερμοστάτης ασφαλείας	Ναι
Σύστημα ψύξης	Εφαπτόμενο
Ωφέλιμες διαστάσεις χώρου κοιλότητας (ΥxΠxB)	316x460x412 mm
Έλεγχος θερμοκρασίας	Ηλεκτρομηχανικός
Ισχύς κάτω αντίστασης	1200 W
Ισχύς άνω αντίστασης	1000 W
Ισχύς γκριλ	1700 W
Ισχύς μεγάλου γκριλ	2700 W
Ισχύς κυκλικής αντίστασης	2700 W
Τύπος γκριλ	Ηλεκτρικό

ΕΠΙΛΟΓΕΣ ΚΥΡΙΟΥ ΦΟΥΡΝΟΥ

Χρονοδιακόπτης	Ναι	Ελάχιστη θερμοκρασία	50 °C
Ηχητικό σήμα λήξης μαγειρέματος	Ναι	Μέγιστη θερμοκρασία	260 °C

ΤΕΧΝΙΚΑ ΧΑΡΑΚΤΗΡΙΣΤΙΚΑ ΔΕΥΤΕΡΟΥ ΦΟΥΡΝΟΥ



Καθαρός όγκος της δεύτερης κοιλότητας	61 λίτρα
Μικτή χωρητικότητα, 2ος θάλαμος	70 λίτρα
Υλικό κοιλότητας	Σμάλτο Ever Clean
Αριθμός οδηγών	4
Τύπος πλαϊνών οδηγών	Μεταλλικές σχάρες
Αριθμός λαμπτήρων	1
Τύπος λαμπτήρων	Αλογόνου
Ισχύς φωτός	40 W
Φορά πόρτας	Άνοιγμα στο πλάι
Αφαιρούμενη πόρτα	Ναι
Εσωτερική πόρτα από γυαλί	Ναι
Αφαιρούμενη εσωτερική πόρτα	Ναι

Αρ. συνολικών γυαλιών πόρτας	3
Αρ. θερμοανακλαστικών γυαλιών πόρτας	1
Θερμοστάτης ασφαλείας	Ναι
Σύστημα ψύξης	Εφαπτόμενο
Ωφέλιμες διαστάσεις χώρου κοιλότητας (ΥxΠxB)	316x444x425 mm
Έλεγχος θερμοκρασίας	Ηλεκτρομηχανικός
Ισχύς κάτω αντίστασης	1200 W
Ισχύς άνω αντίστασης	1000 W
Ισχύς γκριλ	1700 W
Ισχύς μεγάλου γκριλ	2700 W
Τύπος γκριλ	Ηλεκτρικό
Ανακλινόμενο γκριλ	Ναι

ΕΠΙΛΟΓΕΣ ΔΕΥΤΕΡΟΥ ΦΟΥΡΝΟΥ

Ελάχιστη θερμοκρασία 50 °C

Μέγιστη θερμοκρασία 260 °C

ΤΕΧΝΙΚΑ ΧΑΡΑΚΤΗΡΙΣΤΙΚΑ ΤΡΙΤΟΥ ΦΟΥΡΝΟΥ



Καθαρός όγκος, 3η κοιλότητα 36 λίτρα

Μικτή χωρητικότητα, 3ος θάλαμος 41 λίτρα

Υλικό κοιλότητας Σμάλτο Ever Clean

Αριθμός οδηγών 2

Τύπος πλαϊνών οδηγών Μεταλλικές σχάρες

Αριθμός λαμπτήρων 1

Τύπος λαμπτήρων Πυράκτωση

Ισχύς φωτός 25 W

Φορά πόρτας Προς τα κάτω

Αφαιρούμενη πόρτα Ναι

Εσωτερική πόρτα από γυαλί Ναι

Αφαιρούμενη εσωτερική πόρτα Ναι

Αρ. συνολικών γυαλιών πόρτας 3

Αριθμός 1

θερμοανακλαστικών κρυστάλλων πόρτας

Θερμοστάτης ασφαλείας Ναι

Σύστημα ψύξης Εφαπτόμενο

Ωφέλιμες διαστάσεις χώρου κοιλότητας (ΥxΠxB) 169x440x443 mm

Έλεγχος θερμοκρασίας Ηλεκτρομηχανικός

Ισχύς μεγάλου γκριλ 2700 W

Τύπος γκριλ Ηλεκτρική

Ανακλινόμενο γκριλ Ναι

ΕΠΙΛΟΓΕΣ ΤΡΙΤΟΥ ΦΟΥΡΝΟΥ

Ελάχιστη θερμοκρασία 50 °C

Μέγιστη θερμοκρασία 260 °C

ΠΕΡΙΛΑΜΒΑΝΟΜΕΝΑ ΑΞΕΣΟΥΑΡ ΓΙΑ ΚΥΡΙΟ ΦΟΥΡΝΟ & ΕΣΤΙΑ



Μαντεμνία βάση για Wok 1

Σχάρα με πίσω και πλαϊνό τέρμα 2

Εμαγιέ ταψί, βάθους 40mm 1

Ένθετη σχάρα ψησίματος 1

Τηλεσκοπικοί οδηγοί, μερικής εξαγωγής 1

ΠΕΡΙΛΑΜΒΑΝΟΜΕΝΑ ΑΞΕΣΟΥΑΡ ΔΕΥΤΕΡΟΥ ΦΟΥΡΝΟΥ



Σχάρα με πίσω και πλαϊνό τέρμα 2

Εμαγιέ ταψί, βάθους 40mm 1

Ένθετη σχάρα ψησίματος 1

Τηλεσκοπικοί οδηγοί, μερικής εξαγωγής 1

ΠΕΡΙΛΑΜΒΑΝΟΜΕΝΑ ΑΞΕΣΟΥΑΡ ΤΡΙΤΟΥ ΦΟΥΡΝΟΥ

Σχάρα με πίσω και πλαϊνό τέρμα 1

Εμαγιέ ταψί, βάθους 40mm 1

ΗΛΕΚΤΡΙΚΗ ΣΥΝΔΕΣΗ

Όνομαστική ισχύς ηλεκτρικής σύνδεσης	8400 W	Πρόσθετοι τρόποι σύνδεσης	Ναι, διπλό και τριφασικό
Ένταση ρεύματος	37 A	Συχνότητα	50/60 Hz
Τάση	220-240 V	Πίνακας σύνδεσης ρεύματος	5πολικός
Τύπος παρεχόμενου καλωδίου	Ναι, μονοφασικό	Φις	Όχι
Cable testing	Yes		

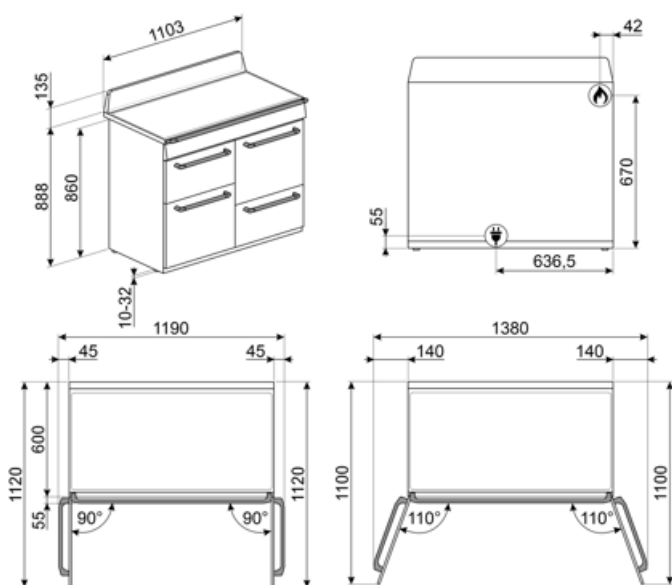

Compatible Accessories

AIRFRY

Σχάρα AIRFRY. Αντικαταστήστε το παραδοσιακό τηγάνισμα, τώρα με λιγότερες θερμίδες και λιγότερα λιπαρά. Σας επιτρέπει να δημιουργείτε γρήγορα και απλά πιάτα όπως τηγανιτές πατάτες, τηγανητά λαχανικά και ψάρια, εξασφαλίζοντας τέλειο ρόδισμα και τραγανή υφή.



BBQ

Επιφάνεια ψησίματος BBQ διπλής όψευς. Για ζουμερά και τραγανά αποτελέσματα στο φούρνο με την αυθεντική γεύση του BBQ. Η ραβδωτή πλευρά είναι κατάλληλη για κρέατα και τυριά. Η λεία πλευρά για ψάρια, θαλασσινά και λαχανικά.



BN640

Εμαγιέ ταψί κατάλληλο για φούρνους 45cm και 60cm. Βάθος 40 mm. Ιδανικό για το μαγείρεμα και το ψήσιμο κρέατος και ψαριού σε σάλτσες. Ιδανικό επίσης για πειραματισμούς με πιο ελαφριά και τραγανά συνοδευτικά



GTP

Μερικώς εξαγώμενοι τηλεσκοπικοί οδηγοί (1 επίπεδο), κατάλληλοι για παραδοσιακούς φούρνους. Κατασκευασμένα από ανοξείδωτο ατσάλι, εγγυώνται σταθερότητα και διευκολύνουν την ομαλή εξαγωγή των ταψιών.



KIT1TR41N

Προστατευτική πλάτη 110x75 cm κατάλληλη για κουζίνες TR4110 Victoria, μαύρο



KITH4110

Κιτ επέκτασης ύψους (950 mm), κατάλληλο για κουζίνες TR4110



PALPZ

Φτυάρι πίτσας με αναδιπλούμενη χειρολαβή πλάτος: 315mm μήκος: 325mm



AIRFRY2

Δίσκος φριτέζας αέρα. Ιδανικό για την αναδημιουργία του παραδοσιακού τηγανίσματος στο φούρνο, αλλά με λιγότερες θερμίδες και λιγότερα λιπαρά. Σας επιτρέπει να μαγειρεύετε γρήγορα και απλά πιάτα, όπως οι τηγανητές πατάτες, τα τηγανητά λαχανικά και τα ψάρια, εξασφαλίζοντας τέλειο τηγάνισμα και τραγανότητα.



BN620-1

Εμαγιέ ταψί κατάλληλο για φούρνους 45cm και 60cm. Βάθος 20 mm. Ιδανικό για μεγάλη γκάμα αλμυρών και γλυκών.



BNP608T

Ταψί επικαλυμμένο με τεφλόν, βάθους 8 mm, για τοποθέτηση στο ράφι



GTT

Πλήρως εξαγώμενοι τηλεσκοπικοί οδηγοί (1 επίπεδο), κατάλληλοι για παραδοσιακούς φούρνους. Κατασκευασμένοι από ανοξείδωτο ατσάλι, εγγυώνται σταθερότητα και διευκολύνουν την ομαλή εξαγωγή των ταψιών.



KIT600TR4110

Ταινία κάλυψης για εστία στην πίσω πλευρά, κατάλληλη για κουζίνες TR4110 Victoria



KITP65TR41

Κιτ επέκτασης βάθους (650 mm), κατάλληλο για κουζίνες TR4110



SFLK1

Παιδική ασφάλεια































SMOLD

Σετ 7 καλουπιών σιλικόνης για παγωτά, γλειφιτζούρια, πραλίνες, παγάκια ή σε μερίδες φαγητού. Χρησιμοποιείται από -60°C έως +230°C

Symbols glossary

 <p>Βάσεις από μαντέμι βαρέως τύπου: για μέγιστη σταθερότητα και αντοχή.</p>	 <p>Energy efficiency class A</p>
 <p>Εγκατάσταση σε στήλη: Εγκατάσταση σε στήλη</p>	 <p>Έλεγχος κουμπιών</p>
 <p>Σύστημα ψύξης αέρα: για την εξασφάλιση ασφαλών επιφανειακών θερμοκρασιών.</p>	 <p>Με το διακόπτη σε αυτό το σύμβολο, δεν είναι δυνατή η θέρμανση ακόμη και αν ο θερμοστάτης είναι ενεργοποιημένος.</p>
 <p>Πόρτες με τριπλά τζάμια: Αριθμός τζαμιών πόρτας.</p>	 <p>Σμάλτο Ever Clean: εφαρμόζεται ηλεκτροστατικά, από άκρη σε άκρη για την αποφυγή ρωγμών με την πάροδο του χρόνου. Είναι ένα ιδιαίτερο πυρολυτικό σμάλτο, ανθεκτικό στα οξέα, το οποίο, εκτός από ευχάριστα φωτεινό, προάγει τον καλύτερο καθαρισμό των τοιχωμάτων του φούρνου, χάρη στη μη πορώδη επιφάνεια. Ψήνεται σε θερμοκρασία άνω των 850°C και πολυμερίζεται αργά σε επιστημονικά καθορισμένο ρυθμό για να εξασφαλίσει ομοιόμορφο βάθος και αντοχή. Το σμάλτο Ever Clean δημιουργεί ένα άψογο φινίρισμα τόσο στο εσωτερικό του φούρνου όσο και στα ταψιά, κάνοντας τις επιφάνειες του φούρνου απίστευτα εύκολες στον καθαρισμό. Διατηρείται με την πάροδο του χρόνου καθώς μειώνει την πρόσφυση του λίπους κατά το μαγείρεμα.</p>
 <p>Κάτω αντίσταση + αέρας: ο συνδυασμός του αέρα μόνο με την κάτω αντίσταση επιτρέπει το μαγείρεμα φαγητών που έχουν ήδη μαγειρευτεί στην επιφάνεια, αλλά όχι εσωτερικά ταχύτερα. Αυτό το σύστημα συνιστάται για την ολοκλήρωση του μαγειρέματος φαγητών που είναι ήδη καλά μαγειρεμένα στην επιφάνεια, αλλά όχι εσωτερικά και απαιτούν μετρίως υψηλότερη θερμοκρασία. Ιδανικό για κάθε είδος φαγητού.</p>	 <p>Πάνω και κάτω αντίσταση με αέρα: Έντονη και ομοιογενής παραδοσιακή μαγειρική, κατάλληλη και για σύνθετες συνταγές. Ο ανεμιστήρας είναι ενεργός και η θερμότητα έρχεται από κάτω και από πάνω ταυτόχρονα. Έτσι εξασφαλίζει ταχύτερο και πιο ομοιογενές αποτέλεσμα, διατηρώντας τα αρώματα και την υγρασία στο εσωτερικό. Ιδανικό για ζυμαρικά φούρνου, μπισκότα, ψητά και πίτες.</p>
 <p>Στατικό μαγείρεμα: Παραδοσιακή μαγειρική λειτουργία κατάλληλη για την προετοιμασία ενός φαγητού τη φορά. Ο ανεμιστήρας δεν είναι ενεργός και η θερμότητα έρχεται από κάτω και από πάνω ταυτόχρονα. Το στατικό μαγείρεμα είναι πιο αργό και ντελικάτο, ιδανικό για καλά μαγειρεμένα και στεγνά φαγητά ακόμα και στο εσωτερικό τους. Ιδανικό για το μαγείρεμα όλων των ειδών ψητών, λιπαρών κρέατων, ψωμιού, γεμιστών κέικ.</p>	 <p>Κυκλική αντίσταση με αέρα: Ο συνδυασμός του αέρα με την πίσω κυκλική αντίσταση δίνει μια μέθοδο μαγειρέματος ζεστού αέρα. Αυτό παρέχει πολλά οφέλη, συμπεριλαμβανομένης της μη προθέρμανσης, εάν ο χρόνος μαγειρέματος υπερβαίνει τα 20 λεπτά, χωρίς μεταφορά γεύσης κατά το μαγείρεμα διαφορετικών τροφίμων ταυτόχρονα, λιγότερη κατανάλωση ενέργειας και μικρότερους χρόνους μαγειρέματος. Καλό για όλα τα είδη φαγητού.</p>
 <p>ECO: μαγείρεμα χαμηλής κατανάλωσης ενέργειας. Αυτή η λειτουργία είναι κατάλληλη για μαγείρεμα σε ένα μόνο ράφι με χαμηλή κατανάλωση ενέργειας. Συνιστάται για όλα τα είδη τροφίμων εκτός από αυτά που μπορούν να παράγουν πολλή υγρασία (για παράδειγμα λαχανικά). Για να επιτευχθεί η μέγιστη εξοικονόμηση ενέργειας και να μειωθεί ο χρόνος, συνιστάται να τοποθετείτε το φαγητό στο φούρνο χωρίς προθέρμανση.</p>	 <p>Γκριλ: Η χρήση του γκριλ δίνει άριστα αποτελέσματα κατά το μαγείρεμα κρέατος μεσαίων και μικρών μεριδίων, ειδικά όταν συνδυάζεται με σουβλά (όπου είναι δυνατόν). Ιδανικό και για λουκάνικα και μπέικον.</p>

-  Εσωτερικός φωτισμός
-  Το τζάμι της εσωτερικής πόρτας: μπορεί να αφαιρεθεί με μερικές γρήγορες κινήσεις για τον καθαρισμό.
-  Η κοιλότητα του φούρνου έχει 2 διαφορετικά επίπεδα μαγειρέματος.
-  Τηλεσκοπικές ράγες: σας επιτρέπουν να τραβήξετε έξω το πιάτο και να το ελέγξετε χωρίς να χρειαστεί να το αφαιρέσετε εντελώς από το φούρνο.
-  ΠΤΥΣΣΟΜΕΝΟ ΓΚΡΙΛ: το γκριλ μπορεί εύκολα να μετακινηθεί για να καθαρίσετε την οροφή του θαλάμου με ένα απλό βήμα.
-  Vapor Clean: μια απλή λειτουργία καθαρισμού με ατμό που μαλακώνει τις επικαθίσεις στην κοιλότητα του φούρνου.
-  Η χωρητικότητα δηλώνει την ποσότητα του χρησιμοποιήσιμου χώρου στην κοιλότητα του φούρνου σε λίτρα.
-  Πλήρως γυάλινο εσωτερικό πόρτα: Το εσωτερικό της πόρτας αποτελείται από μια ενιαία επίπεδη γυάλινη επιφάνεια που είναι εύκολη στον καθαρισμό.
-  Ασύμμετρος φωτισμός: Δύο αντίθετα τοποθετημένα πλευρικά φώτα σε διαφορετικό ύψος, αυξάνουν την ορατότητα στο εσωτερικό του φούρνου.
-  Η κοιλότητα του φούρνου έχει 4 διαφορετικά επίπεδα μαγειρέματος.
-  Ηλεκτρονικός έλεγχος: Σας επιτρέπει να διατηρείτε τη θερμοκρασία στο εσωτερικό του φούρνου με ακρίβεια 2-3 ° C. Αυτό επιτρέπει να μαγειρεύετε γεύματα που είναι πολύ ευαίσθητα στις αλλαγές θερμοκρασίας, όπως κέικ, σουφλέ, πουτίγκες.
-  Εξαιρετικά γρήγοροι καυστήρες: Ισχυροί εξαιρετικά γρήγοροι καυστήρες προσφέρουν ισχύ έως 5kw.
-  Η χωρητικότητα δηλώνει την ποσότητα του χρησιμοποιήσιμου χώρου στην κοιλότητα του φούρνου σε λίτρα.

Benefit (ΤΤ)

Εστία αερίου

Το αέριο προσφέρει γρήγορο μαγείρεμα και διαισθητικό έλεγχο

Εξοπλισμένη με θερμοκόπια και βαλβίδα ασφαλείας, η παροχή αερίου διακόπτεται εάν η φλόγα σβήσει για μεγαλύτερη ασφάλεια.

Vapor Clean

Με την προσθήκη νερού σε μια εσοχή στο κάτω μέρος της κοιλότητας, παράγεται ατμός, ο οποίος μαλακώνει τα υπολείμματα και διευκολύνει την απομάκρυνσή τους

Με την προσθήκη νερού σε μια εσοχή στο κάτω μέρος της κοιλότητας, παράγεται ατμός, ο οποίος μαλακώνει τα υπολείμματα και διευκολύνει την απομάκρυνσή τους

Χειρισμός με πλήκτρα

Εύκολη και διαισθητική ρύθμιση με απλά πλήκτρα

Αποθηκευτικός χώρος συρταριού

Περισσότερος χώρος χάρη στο κάτω συρτάρι, ιδανικό για την αποθήκευση αξεσουάρ ή μαγειρικών σκευών

Δυναμική ροή αέρα

Οι καλύτερες επιδόσεις μαγειρέματος εγγυώνται από την κυκλική ροή αέρα

Πολλαπλοί ανεμιστήρες και αντιστάσεις εγγυώνται την τέλεια δυναμική ροή θερμότητας και αέρα, επιτρέποντας ομοιογενές και γρήγορο μαγείρεμα μέσα στην κοιλότητα.

Μαγείρεμα πολλαπλών επιπέδων

Πολλά επίπεδα μαγειρέματος επιτρέπουν τη μέγιστη ευελιξία στη χρήση

Πολυεπίπεδος φωτισμός αλογόνου

Εσωτερικός φωτισμός αλογόνου σε διαφορετικά επίπεδα για εξαιρετική ορατότητα

Αφαιρούμενο εσωτερικό κρύσταλλο πόρτας

Τα εσωτερικά τζάμια της πόρτας αφαιρούνται εύκολα για πλήρη καθαρισμό

Εφαπτομενική ψύξη

Νέο σύστημα ψύξης με εφαπτομενικό ανεμιστήρα και ροή αέρα από την πόρτα έως την πλάτη της εστίας

Τηλεσκοπικοί οδηγοί

Εύκολη εξαγωγή και ασφαλής εισαγωγή των ταψιών στο φούρνο χάρη στους τηλεσκοπικούς οδηγούς

Ρυθμιζόμενο ύψος

Το πάνω μέρος της κουζίνας ερχεται σε απόλυτη ευθεία με τον πάγκο χάρη στα ρυθμιζόμενα πόδια

Κρύα πόρτα

Κατά τη διάρκεια οποιασδήποτε λειτουργίας, το εξωτερικό τζάμι της πόρτας είναι κρύο, αποφεύγοντας κάθε πιθανό κίνδυνο εγκαυμάτων

AirFry (προαιρετικό εξάρτημα AIRFRY)

Ελαφρύτερο και πιο νόστιμο φαγητό χάρη στο καλάθι airfry (προαιρετικό αξεσουάρ)

Ισοθερμικός Θάλαμος

Η καλύτερη απόδοση μαγειρέματος με την υψηλότερη ενεργειακή απόδοση

BBQ (προαιρετικό αξεσουάρ)

Μαγείρεμα μπάρμπεκιου απευθείας στο φούρνο με τη σχάρα διπλής όψεως (προαιρετικό αξεσουάρ BBQ)

Πέτρα πίτσας (προαιρετικό αξεσουάρ)

Ψήσιμο με πυρίμαχη πέτρα για μαλακή και τραγανή πίτσα και προϊόντα μαγιάς (ΠΡΟΑΙΡΕΤΙΚΟ Αξεσουάρ STONE)

Μονός αέρας

Ο φούρνος διαθέτει έναν ανεμιστήρα εξοπλισμένο με κυκλική αντίσταση που επιτρέπει το μαγείρεμα με δυναμικά κυκλοφορούμενη θερμότητα