

TR4110GR

| | |
|--|----------------|
| Tűzhely mérete | 110x60 cm |
| Rekeszek száma energiafogyasztási címkével | 2 |
| Sütőtér hőforrás | ELEKTROMOSSÁG |
| Főzőlap típusa | Gáz |
| Fő sütőtér típusa | Hőlégkeveréses |
| Második sütő típusa | Légkeveréses |
| Tisztító rendszer fő sütő | Gőztisztítás |
| EAN kód | 8017709271435 |
| Energiahatékonysági osztály | A |
| Energiahatékonysági osztály, második sütőtér | A |



Design



| | | | |
|------------------------------------|------------------------|----------------------------|--------------------------------|
| Design | Victoria | Vezérlőgombok | Smeg Victoria |
| Vezérlőpanel felülete | Zománcozott fémfelület | Vezérlőelemek színe | Rozsdamentes acél |
| Design család | Victoria | Vezérlőelemek száma | 12 |
| Logó | assembled 50's | Serigraphy colour | Fekete |
| Szín | Palaszürke | Kijelző | 5 érintőgomb |
| Logo position | Upstand | Ajtó | Kerettel |
| Felületkezelés | Fényes | Üveg típusa | Stopsol |
| Hátfal-magasítás | Igen | Fogantyú | Smeg Victoria |
| Főzőlap színe | Fekete | Fogantyú színe | Szálcsiszolt rozsdamentes acél |
| Edénytartó állványok típusa | Öntöttvas | Tárolórekesz | Fiók |
| Vezérlés típusa | Vezérlőgombok | Lábazat | Antracit |

Programok / Funkciók

| | |
|-----------------------------|---|
| Sütési funkciók száma | 5 |
| Hagyományos sütési funkciók | |



Statikus



Légkeveréses



Hőlégkeveréses



Eco



Légkeverés + alsó sütés

Egyéb funkciók

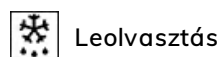

Leolvasztás

Tisztítási funkciók

 Gőztisztítás

Programok / Funkciók, kiegészítő sütő

Sütési funkciók, 2. sütőtér 5

Hagyományos sütési funkciók, 2. sütőtér

 Statikus

 Légkeverés

 Hőlégkeverés

 Eco

 Légkeverés alsó

Gőztisztítás



Tisztító funkciók, 2. sütőtér

Egyéb funkciók, 2. sütőtér

 Leolvasztás

Programok / Funkciók, harmadik sütő

Funkciók száma harmadik sütő 1

Sütővilágítás



Teljes grill



Főzőlap műszaki jellemzői

UR

Főzőzónák száma összesen 7

Bal - Gáz – 2UR (dupla) - 4.20 kW

Bal első - Gáz – AUX - 1.00 kW

Bal hátsó - Gáz – Gyors - 2.90 kW

Elöl középen - Gáz – Gyors - 2.90 kW

Hátsó középen - Gáz – AUX - 1.00 kW

Jobb első - Gáz – Félgyors - 1.80 kW

Jobb hátsó - Gáz – Félgyors - 1.80 kW

Gázégők típusa Standard

Gázbiztonsági szelepek Igen

Automatikus Igen

Égőfejek Matt fekete zománcozott

elektronikus gyújtás

Fő sütő műszaki jellemzők



Világítás száma

1

Kivehető belső ajtóüveg Igen

Minimális hőmérséklet 50 °C

Maximális hőmérséklet 260 °C

Harmadik sütő műszaki jellemzői



| | | | |
|-----------------------------|------------------------|---|-------------------|
| Nettó térfogat, 3. sütőtér | 36 l | Kivehető belső ajtóüveg | Igen |
| Bruttó térfogat, 3. sütőtér | 41 l | Teljes ajtóüvegek száma | 3 |
| Sütőtér anyaga | Ever Clean zománc | Hővisszaverő ajtóüvegek száma | 1 |
| Sütőszintek száma | 2 | Biztonsági termosztát | Igen |
| Sütőszintek típusa | Fémállványok | Hűtőrendszer | Tangenciális |
| Világítás száma | 1 | Használható sütőtér méretei (ma. x ma. x mé.) | 169x440x443 mm |
| Világítás típusa | Izzólámpa | Hőmérséklet szabályozás | Elektromechanikus |
| Világítás teljesítménye | 25 W | Nagy grill teljesítmény | 2700 W |
| Ajtónyitás típusa | Standard, lefelé nyíló | Grill típusa | Elektromos |
| Kivehető ajtó | Igen | Lehajtható grill fűtőelem | Igen |
| Teljes üveg belső ajtó | Igen | | |

Opciók, harmadik sütő

Minimális hőmérséklet 50 °C

Maximális hőmérséklet 260 °C

Mellékelt tartozékok a fő sütőhöz és főzőlaphoz



| | | | |
|--|---|---|---|
| Öntöttvas wok tartó | 1 | Grillrács | 1 |
| Hátsó és oldalsó ütközővel ellátott rács | 2 | Részlegesen kihúzható teleszkópos sütősín | 1 |
| 40 mm mély tepsi | 1 | | |

Mellékelt tartozékok a másodlagos sütőhöz



| | | | |
|--|---|---|---|
| Hátsó és oldalsó ütközővel ellátott rács | 2 | Grillrács | 1 |
| 40 mm mély tepsi | 1 | Részlegesen kihúzható teleszkópos sütősín | 1 |

Mellékelt tartozékok a harmadik sütőhöz

| | | | |
|--|---|------------------|---|
| Hátsó és oldalsó ütközővel ellátott rács | 1 | 40 mm mély tepsi | 1 |
|--|---|------------------|---|

Elektromos csatlakozás

| | | | |
|---|-----------------|---|---------------------------|
| Elektromos csatlakozás névleges értéke | 8400 W | További csatlakozási lehetőségek | Igen, két- és háromfázisú |
| Áramerősség | 37 A | Frekvencia | 50/60 Hz |
| Feszültség | 220-240 V | Sorkapocs | 5 poles |
| A telepített elektromos kábel típusa | Igen, egyfázisú | Csatlakozódugó | Nem |
| Cable testing | Yes | | |

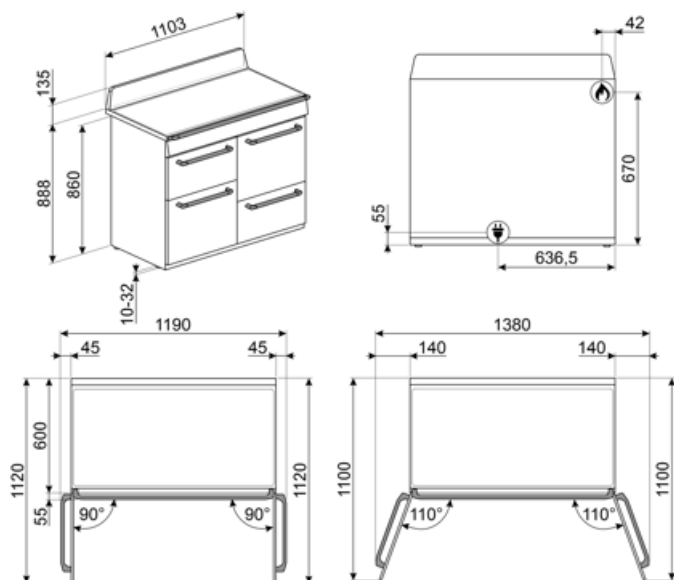

Compatible Accessories

AIRFRY

Forrólevegős sütő állvány AIRFRY . Ideális a hagyományos zsiradékban sütés reprodukálására, de kevesebb kalóriával és zsírral. Lehetővé teszi az olyan ételek gyors és egyszerű elkészítését, mint a sült krumpli, a sült zöldségek és a hal, tökéletes pirulást és ropogásra sütést biztosítva.



BBQ

Kétoldalas lemezes grillsütő. Alkalmas a szaftos és ropogós ételek sütőben történő elkészítéséhez a grillezés jellegzetes ízével. A bordázott oldal különösen alkalmas húshoz és sajtokhoz. A sima oldal halakhoz, tengeri ételekhez és zöldségekhez.



BN640

Zománcozott tepsi 45 cm-es és 60 cm-es sütőkhöz. Mélység 540 mm. Tökéletes húshoz és halak mártásában történő sütéséhez és pirításához. Könnyű és ropogós köretekkel való kísérletezéshez is ideális.



GTP

Részben kihúzható teleszkópos vezetősínek (1 szint), hagyományos sütőkhöz alkalmas. Rozsdamentes acél, garantálják a stabilitást és megkönnyítik a tálcák zökkenőmentes kihúzását.



KIT1TR41N

Fekete hátlap, 110 cm, TR4110 Victoria tűzhelyekhez.



KITH4110

Magasságnövelő készlet (950 mm), fekete, TR4110 tűzhelyekhez (945-965 mm).



PALPZ

Pizzalapát összehajtható fogantyúval. Méretek H31,5 x M32,5 cm. Könnyen és kényelmesen használható és tárolható. Tökéletes pizza, kenyér és sós péksütemények biztonságos és professzionális tálalásához.



AIRFRY2

Légsütő tálca. Ideális a hagyományos zsiradékban sütés reprodukálására, de kevesebb kalóriával és zsírral. Lehetővé teszi az olyan ételek gyors és egyszerű elkészítését, mint a sült krumpli, a sült zöldségek és a hal, tökéletes pirulást és ropogásra sütést biztosítva.



BN620-1

Zománcozott tepsi 45 cm-es és 60 cm-es sütőkhöz. Mélység 20 mm. Tökéletes a sós és édes sütemények széles skálájához.



BNP608T

8 mm mély teflonbevonatú tepsi, a rácsra kell helyezni.



GTT

Teljesen kihúzható teleszkópos sínek (1 szint), hagyományos sütőkhöz alkalmas. Rozsdamentes acél, garantálják a stabilitást és megkönnyítik a tálcák zökkenőmentes kihúzását.



KIT600TR4110

Fedőszalag a főzőlap hátsó oldalához, TR4110 Victoria tűzhelyekhez használható.



KITP65TR41

Mélységnövelő készlet (650 mm), fekete, TR4110 tűzhelyekhez alkalmas.



SFLK1

Gyerekzár.





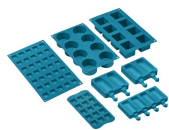























SMOLD



7 db-os szilikonforma készlet
fagylaltokhoz, jégnyalókákhoz,
pralinékhoz, jégkockákhoz vagy
ételadaghoz. -60 °C és +230 °C között
használható

Symbols glossary

-  A: Energiahatékonysági osztály
-  Oszlopba történő beépítés
-  Ha a kapcsoló ezen a szimbólumon van, fűtés nem lehetséges, még akkor sem, ha a termosztát be van kapcsolva.
-  Ever Clean zománc: Az Ever Clean zománc elektrosztatikus módszerrel viszik fel, saroktól sarokig és széltől szélíg, hogy megelőzze a repedést vagy törést az idő múlásával. Ez egy különleges pirolitikus zománc, ellenálló a savakkal szemben, amely amellet, hogy kellemesen fényes, elősegíti a sütő falainak jobb tisztítását az alacsonyabb porozitásnak köszönhetően. 850°C feletti hőmérsékleten égetik ki, és tudományosan meghatározott ütemben, lassan polimerizálják, így biztosítják az egyenletes vastagságot és szilárdságot. Az Ever Clean zománc kifogástalan felületet biztosít mind a sütő belsejében, mind a tepsiken, így a sütő felületei hihetetlenül könnyen karbantarthatók az idő múlásával, mivel a zsír kevésbé tapad meg sütés közben.
-  Légkeveréses: Intenzív és homogén hagyományos sütés, komplex receptekhez is alkalmas. A ventilátor aktív, és a hő egyidejűleg alulról és felülről érkezik. A légkeveréses sütés gyorsabb és homogénebb eredményt biztosít, az ételek kívül illatosak, belül pedig nedvesebbek maradnak. Ideális tészták, kekszek, sütek és sütemények készítéséhez.
-  Hőlégkeverés: tökéletes funkció minden típusú étel kíméletes elkészítéséhez. A hő a hátsó körfűtőszázból érkezik, mely a ventilátor által gyorsan és egyenletesen oszlik el. Ideális több szinten történő sütéshez is, az illatok és ízek keveredése nélkül.
-  Grill elem: A grillezés kiváló eredményt ad a közepes és kisebb húsadagok sütésekor, különösen, ha (lehetőség szerint) grillsütővel kombináljuk. Ideális kolbász és szalonna sütéséhez is.
-  Teljesen üveg belső ajtó: egyetlen sík felület, ami egyszerűen tisztán tartható.
-  Nagy teherbírású öntöttvas edénytartók: a maximális stabilitás és ellenállóképesség érdekében.
-  Légűtő rendszer: a készülék külső felületeinek biztonságos hőmérsékleten tartásáért felelős technológia.
-  Három rétegű üveg ajtók: üvegezett ajtók száma.
-  Légkeverés alsó sütéssel: a ventilátor és az alsó fűtőelem kombinációja önmagában lehetővé teszi, hogy a felületen már megsült, de belül át nem sült ételek gyorsabban elkészüljenek. Ez a rendszer olyan ételek készre sütéséhez ajánlott, amelyek a felszínen már jól átsültek, de belül még nem, ezért kissé magasabb hőfokot igényelnek. Ideális bármilyen típusú ételhez.
-  Statikus: Hagyományos sütés, amely egyszerre egy étel elkészítésére alkalmas. A ventilátor nem aktív, és a hő egyszerre jön alulról és felülről. A statikus sütés lassabb és finomabb, ideális a még belül is jól elkészített és száraz ételek elkészítéséhez. Ideális bármilyen típusú sütéshez, zsíros húshoz, kenyérhez, töltött süteményekhez.
-  ECO: alacsony energiafogyasztású sütés: ez a funkció különösen alkalmas alacsony energiafogyasztás mellett egy szinten történő sütésre. Minden típusú ételhez ajánlott, kivéve azokat, amelyek sok nedvességet tudnak előállítani (például a zöldségek). A maximális energiamegtakarítás és az idő csökkentése érdekében ajánlatos az ételt a sütőtér előmelegítése nélkül a sütőbe tenni
-  Világítás
-  A belső ajtóüveg néhány gyors mozdulattal eltávolítható a tisztításhoz.

-
- | | | | |
|--|--|---|---|
|  | Oldalsó lámpák: Két szemben lévő oldalsó lámpa növeli a láthatóságot a sütőben. |  | A sütőtérnek 2 különböző sütési szintje van. |
|  | A sütőtérnek 4 különböző sütési szintje van. |  | Teleszkópos sínek: lehetővé teszik az edény kihúzását és ellenőrzését anélkül, hogy teljesen ki kellene venni a sütőből. |
|  | Elektronikus vezérlés: A sütő belsejében a hőmérsékletet 2-3°C pontossággal tudja tartani. Ez lehetővé teszi a hőmérséklet-változásra nagyon érzékeny ételek, például sütemények, szuflé, pudingok elkészítését. |  | Lehajtható grill: a grill fűtőszál egy egyszerű mozdulattal kiakasztható és elmozdítható, így a készülék felső része egyetlen lépésben, könnyedén megtisztítható. |
|  | Ultra gyors égők: Az erős ultragyors égők akár 5 kW teljesítményt is biztosítanak. |  | Gőztisztítás: egyszerű tisztítási funkció gőzzel a sütőtérben lévő lerakódások fellazítására. |
|  | A kapacitás a sütőtérben lévő hasznos tér méretét mutatja literben. |  | A kapacitás a sütőtérben lévő hasznos tér méretét mutatja literben. |
|  | Vezérlőgombok | | |

Benefit (TT)

Gáz főzőlap

A hőforrás és a hőmérséklet-változás folyamatos ellenőrzése egyszerű és azonnali

Termoelemmel felszerelve a nagyobb biztonság érdekében - ha a láng kialszik, a gázellátás megszűnik.

Gőztisztítás

A sütőtér alján található mélyedésbe öntött víz hatására gőz keletkezik, amely felpuhítja a szennyeződések és megkönnyíti azok eltávolítását.

A sütőtér alján található mélyedésbe öntött víz hatására gőz keletkezik, amely felpuhítja a szennyeződések és megkönnyíti azok eltávolítását.

Vezérlő nyomógombok

Az időzítés könnyű és intuitív beállítása egyszerű nyomógombok segítségével

Fiókos tárolórekesz

Több hely az alsó fiókos rekesznek köszönhetően, ideális a kiegészítők vagy a főzőeszközök tárolásához

Hőlégkeverés

A legjobb sütési teljesítményt a hőlégkeverés garantálja

Az összetett ventilátor és a fűtőelem garantálja a tökéletes aerodinamikus hőáramlást, lehetővé téve a homogén és gyorsabb sütést a sütőtérben.

Többszintű főzés

Több főzési szint maximális használati rugalmasságot nyújt

Többszintű halogén világítás

A különböző szinteken elhelyezett belső halogén világítás kiváló láthatóságot biztosít

Eltávolítható belső üveg

A belső ajtóüvegek könnyen leszerelhetők a teljes tisztításhoz

Tangenciális hűtés

Innovatív hűtési technológia: a tangenciális ventilátor és az ajtótól egészen a hátfalig optimalizált légáramlási útvonal garantálja a készülék és a konyhabútor hatékony védelmét, miközben alacsony külső felületi hőmérsékletet biztosít a maximális biztonság érdekében

Teleszkópos sínek

A tálcák könnyű kivétele és biztonságos behelyezése a sütőbe a teleszkópos vezetősíneknek köszönhetően

Állítható magasság

Az állítható lábaknak köszönhetően a tűzhely teteje szintbe állítható a munkalappal

BBQ (opcionális tartozék)

Grillsütés közvetlenül a sütőben a kétoldalú grillsütővel (BBQ opcionális tartozék)

Pizza kő (opcionális tartozék)

Sütés hőálló kővel a puha és ropogós pizzához és az élesztős termékekhez (KŐ opcionális tartozék)

Hideg ajtó

Bármely funkció során a külső üvegajtó hideg, így nem áll fenn égési sérülés veszélye

Meleglevegős sütő (AIRFRY opcionális tartozék)

Könnyebb és ízletesebb étel a meleglevegős sütőkosárnak köszönhetően (opcionális tartozék)

Izotermikus sütőtér

A legjobb főzési teljesítmény a legnagyobb energiahatékonyság mellett

Egy turbina

A sütő körfűtőszállal kiegészített ventilátorral rendelkezik, amely lehetővé teszi a hőlégkeveréses sütést