

TR4110IBL2

Размеры прибора	110x60 cm
Количество духовок с меткой энергоэффективности	2
Источник нагрева духовки	Электрический
Тип варочной панели	Индукция
Тип основной духовки	Термовентилируемый
Тип 2-й духовки	Вентилируемый
Система очистки, основная духовка	Паровая очистка
EAN-код	8017709312435
Класс энергоэффективности	A
Класс энергоэффективности, 2-я духовка	A







Эстетика



Эстетика	Victoria	Цвет переключателей	Нержавеющая сталь
Дизайн	Victoria	Количество переключателей	10
Цвет	Черный	Цвет шелкографии	Серебристый
Отделка	Глянцевый	Дисплей	Электронное с 5 кнопками
Обработка панели управления	Эмалированный металл	Дверца	С рамкой
Логотип	Сборный, в стиле 50-х г.г.	Тип стекла	Черный
Расположение логотипа	Защитный бортик	Ручка	Victoria
Защитный бортик	Да	Ручки	Сатирированная нерж. сталь
Цвет варочной панели	Черная эмаль	Отсек для хранения	Выдвижной ящик
Тип управления	Поворотные переключатели	Цоколь	Антрацит
Поворотные переключатели	Victoria		

Программы/ функции

Количество функций приготовления	5
Традиционные функции приготовления	

 Статический	 Вентилируемый	 Термовентилируемый
 ECO	 Нижний нагрев + конвекция	

Другие функции

 Размораживание по времени

Функции очистки

 Паровая очистка

Программы/ функции - 2-я духовка

Функции приготовления, 2-я духовка 6

Традиционные функции приготовления, 2-я духовка

 Статический

 Вентилируемый

 ECO ECO

 Гриль большой

 Гриль большой + конвекция

 Нижний нагрев + конвекция

Программы/ функции - 3-я духовка

Количество функций - 3-я духовка 1

Подсветка 

Гриль большой 

Технические характеристики варочной панели



Количество зон приготовления 5

Фронтальная левая - Индукция - одинарная - 2.3 кВт - Booster 3 кВт - - Ø 21.0 см

Задняя левая - Индукция - одинарная - 1.3 кВт - Booster 1.4 кВт - - Ø 18.0 см

Центральная - Индукция - одинарная - 2.3 кВт - Booster 3 кВт - - Ø 27.0 см

Задняя правая - Индукция - одинарная - 1.3 кВт - Booster 1.4 кВт - - Ø 18.0 см

Фронтальная правая - Индукция - одинарная - 2.3 кВт - Booster 3 кВт - - Ø 21.0 см

Автоматическое отключение при перегреве Да **Индикация минимального диаметра посуды** Да

Автоматические определение диаметра посуды Да **Индикация выбранной зоны** Да

Технические характеристики - основная духовка



Количество ламп подсветки 1

Внутренние стекла дверцы съемные Да

Количество стекол дверцы 3

Количество конвекторов	1	Количество теплоотражающих стекол дверцы	1
Полезный объем	61 л	Термостат безопасности	Да
Полный объем, 1-я духовка	70 л	Система охлаждения	Тангенциальная
Материал внутренней камеры	Эмаль Ever Clean	Размеры внутренней камеры (ВхШхГ)	316x460x412 мм
Количество уровней приготовления	4	Регулировка температуры	Электромеханический
Тип направляющих	Металлические направляющие	Мощность нижнего нагревательного элемента	1200 Вт
Тип подсветки	Галогенная	Мощность верхнего нагревательного элемента	1000 Вт
Мощность ламп подсветки	40 Вт	Мощность гриля	1700 Вт
Программатор длительности приготовления	Старт и стоп	Мощность большого гриля	2700 Вт
Открывание дверцы	Открывание вбок	Мощность кольцевого нагревательного элемента	2700 Вт
Съемная дверца	Да	Тип гриля	Электрический
Внутреннее стекло дверцы сплошное	Да		

Опции, основная духовка

Таймер	Да	Минимальная температура	50 °С
Акустический сигнал окончания приготовления	Да	Максимальная температура	260 °С

Технические характеристики - 2-я духовка



Количество конвекторов	1	Количество стекол дверцы	3
Полезный объем, 2-я духовка	61 л	Общее количество теплоотражающих стекол	1
Полный объем, 2-я духовка	70 л	Термостат безопасности	Да
Материал внутренней камеры	Эмаль Ever Clean	Система охлаждения	Тангенциальная
Количество уровней приготовления	4	Размеры внутренней камеры (ВхШхГ)	316x444x425 мм
Тип направляющих	Металлические направляющие	Регулировка температуры	Электромеханический
Количество ламп подсветки	1	Мощность нижнего нагревательного элемента	1200 Вт
Тип подсветки	Галогенная	Мощность верхнего нагревательного элемента	1000 Вт
Мощность ламп подсветки	40 Вт	Мощность гриля	1700 Вт
Открывание дверцы	Открывание вбок	Мощность большого гриля	2700 Вт
Съемная дверца	Да		

Внутреннее стекло дверцы сплошное	Да	Тип гриля	Электрический
Внутренние стекла дверцы съемные	Да	Откидной гриль	Да

Технические характеристики, 2-я духовка

Минимальная температура	50 °C	Максимальная температура	260 °C
--------------------------------	-------	---------------------------------	--------

Технические характеристики - 3-я духовка



Полезный объем, 3-я духовка	36 л	Внутренние стекла дверцы съемные	Да
Полный объем, 2-я духовка	41 л	Количество стекол дверцы	3
Материал внутренней камеры	Эмаль Ever Clean	Количество теплоотражающих стекол дверцы	1
Количество уровней приготовления	2	Термостат безопасности	Да
Тип направляющих	Металлические направляющие	Система охлаждения	Тангенциальная
Количество ламп подсветки	1	Размеры внутренней камеры (ВхШхГ)	169x440x443 мм
Тип подсветки	Лампа накаливания	Регулировка температуры	Электромеханический
Мощность ламп подсветки	25 Вт	Мощность большого гриля	2700 Вт
Открывание дверцы	Стандартное открывание	Тип гриля	Электрический
Съемная дверца	Да	Откидной гриль	Да
Внутреннее стекло дверцы сплошное	Да		

Опции, 3-я духовка

Минимальная температура	50 °C	Максимальная температура	260 °C
--------------------------------	-------	---------------------------------	--------

Аксессуары в комплекте, основная духовка



Решетка с задним и боковым упором	2	Решетка для противня	1
Противень глубокий (40 мм)	1	Телескопические направляющие неполного выдвижения	1

Аксессуары в комплекте, 2-я духовка



Решетка с задним и боковым упором 2
Противень глубокий (40 мм) 1

Решетка для противня 1
Телескопические направляющие неполного выдвижения 1

Аксессуары в комплекте - 3-я духовка

Решетка с задним и боковым упором 1

Противень глубокий (40 мм) 1

Электрическое подключение

Номинальная мощность 16500 Вт
Сила тока 46 А
Напряжение 220-240 В
Напряжение 2 380-415 В
Тип электрического кабеля Да, однофазное

Длина электрического кабеля 150 см
Дополнительные способы подключения Да, двух- или трехфазное
Частота тока 50 Гц
Клеммная коробка 5 полюсов

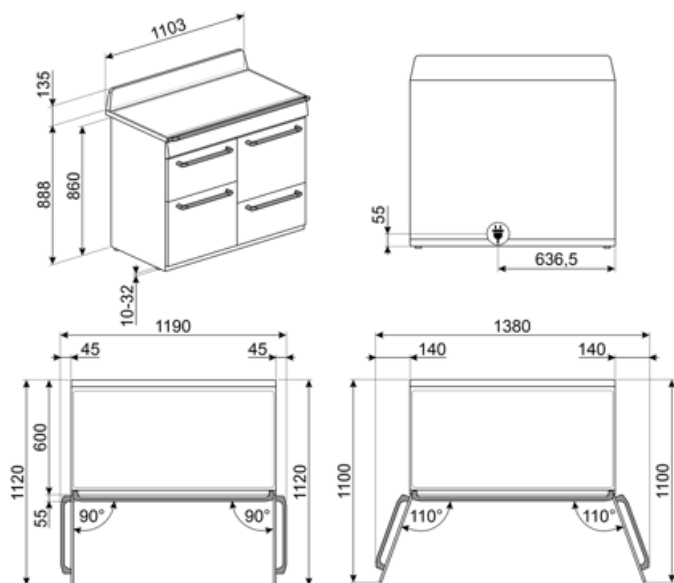

Совместимые Аксессуары

AIRFRY



BN620-1

Эмалированный противень, глубина 20 мм



BNP608T

Противень с тефлоновым покрытием, глубина 8 мм, для размещения на решетке



GTP

Телескопические направляющие неполного выдвижения (1 уровень)
Извлечение: 300 мм
Материал: полированная нержавеющая сталь AISI430



KIT1TR41N

Стеновая панель, 110x75 см, нержавеющая сталь, подходит для варочных центров Victoria TR4110, черный



KITN4110

Регулируемые по высоте ножки (950 мм), подходит для варочных центров TR4110



PALPZ

Лопатка для пиццы с откидной ручкой
Ширина: 315 мм
Длина: 325 мм



SFLK1

Блокировка управления



BBQ

Двусторонний гриль для барбекю. Подходит для приготовления сочных и хрустящих блюд в духовке с типичным вкусом блюд на гриле. Ребристая сторона особенно подходит для мяса и сыров. Гладкая сторона для рыбы, морепродуктов и овощей.



BN640

Эмалированный противень, глубина 40 мм

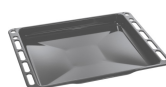

GRILLPLATE

Универсальный гриль для индукционных, газовых, керамических и электрических варочных панелей. Антипригарная поверхность идеально подходит для приготовления мяса, сыра и овощей. Размеры: 410 x 240 мм.



GTT

Полностью выдвижные телескопические направляющие (1 уровень)
Выдвижение: 433 мм
Материал: полированная нержавеющая сталь AISI 430



KIT600TR4110

Накладка на тыльную сторону варочной панели, подходит для плит TR4110 Victoria



KITP65TR41

Набор для увеличения глубины (650 мм), подходит для плит TR4110



SCRP

Скребок для индукционных и стеклокерамических варочных панелей, а также теппаняки



SMOLD

Комплект из 7 силиконовых форм для мороженого, леденцов, пралине, кубиков льда или порционных продуктов. Используется при температуре от -60°C до +230°C

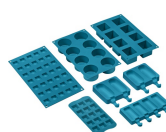































TRKPLATE



Универсальный гриль для индукционных, газовых, керамических и электрических варочных панелей. Антипригарная поверхность идеально подходит для приготовления рыбы, яиц и овощей.
Размеры: 410 x 240 мм.

Symbols glossary

-  Установка в колонну
-  Установка в колонну
-  Размораживание по времени: с помощью этой функции время размораживания продуктов определяется автоматически.
-  ECO-logic: опция позволяет ограничить потребляемую мощность прибора.
-  Блокировка управления: некоторые модели оснащены устройством для блокировки управления, чтобы не было возможности случайно изменить программу/ цикл приготовления, включить или выключить прибор.
-  Система воздушного охлаждения: для обеспечения безопасной температуры поверхности.
-  Дверца с тройным остеклением
-  Эмаль Ever Clean: эмаль Ever Clean наносится электростатически, чтобы предотвратить образование трещин или сколов с течением времени. Это особая эмаль, устойчивая к бытовым кислотам, которая, помимо приятного блеска, способствует более тщательной очистке стенок духовки благодаря своей меньшей пористости. После нанесения ее запекают при температуре выше 850°C и медленно полимеризуют с научно определенной скоростью, чтобы обеспечить однородную глубину и прочность. Эмаль Ever Clean создает безупречный вид как внутри духовки, так и на противнях, что делает поверхности духовки невероятно привлекательными и сохраняет их в течение долгого времени, так как снижает адгезию жира во время приготовления.
-  В газовых духовках вентилятор быстро и равномерно распределяет тепло по всей полости духового шкафа, избегая передачи аромата при одновременном приготовлении нескольких разных блюд. В электрических духовках эта комбинация позволяет быстрее приготовить продукты, которые уже готовы сверху, но требуют большего количества готовки внутри, без дальнейшего подрумянивания.
-  Верхний + нижний нагрев с конвекцией: нагревательные элементы, работающие одновременно с вентилятором, предназначены для обеспечения более равномерного нагрева, аналогично традиционному приготовлению, поэтому требуется предварительный нагрев. Наиболее подходит для блюд, требующих медленного приготовления.
-  Верхний и нижний нагрев: традиционный метод приготовления, который лучше всего подходит для блюд, расположенных в центре духовки. верхняя часть духовки всегда будет самой горячей. Идеально подходит для жаркого, фруктовых кексов, хлеба и т. д.
-  Комбинация вентилятора и круглого элемента вокруг него дает метод приготовления горячим воздухом. Это дает множество преимуществ, включая отсутствие предварительного нагрева, если время приготовления превышает 20 минут, отсутствие передачи аромата при одновременном приготовлении различных продуктов, меньшее количество энергии и более короткое время приготовления. Подходит для всех видов еды.

-  ЭКО: приготовление с низким энергопотреблением: эта функция особенно подходит для приготовления на одном уровне с низким энергопотреблением. Рекомендуется для всех типов продуктов, кроме тех, которые могут выделять много влаги (например, овощи). Чтобы добиться максимальной экономии энергии и сократить время, рекомендуется помещать продукты в духовку без предварительного нагрева рабочей камеры.
-  Использование гриля дает отличные результаты при приготовлении мяса средних и малых порций, особенно в сочетании с вертелом (где это возможно). Также идеально подходит для приготовления колбас и бекона.
-  Гриль с конвекцией: конвектор снижает сильный жар от гриля, обеспечивая отличный метод приготовления на гриле различных продуктов, отбивных, стейков, колбасок и т. д., обеспечивая равномерное поджаривание и распределение тепла без высушивания продуктов. Два верхних уровня рекомендуются для использования, а нижняя часть духовки может использоваться для одновременного поддержания тепла, что является отличным средством при приготовлении завтрака на гриле. Малый гриль (только центральная часть) идеально подходит для небольшого количества блюд.
-  Подсветка
-  Защита от перегрева: система безопасности, которая автоматически отключает варочную панель в случае перегрева блока управления.
-  Индукция: работа этих варочных панелей основана на принципе электромагнитной индукции. Тепло генерируется непосредственно в дне кастрюли во время ее контакта с варочной панелью.
-  Полностью стеклянная внутренняя поверхность дверцы, единая плоская поверхность, которую легко поддерживать в чистоте.
-  Внутреннее стекло дверцы: снимается для очистки несколькими быстрыми движениями.
-  Подсветка сбоку: две лампы на противоположных сторонах внутренней камеры улучшают обзор внутри духовки.
-  В камере духового шкафа предусмотрено 2 разных уровня приготовления.
-  В камере духового шкафа предусмотрено 4 разных уровня приготовления.
-  Телескопические направляющие: позволяют выдвинуть противень и проверить продукт, не вынимая полностью из духовки.
-  Электронный контроль температуры: позволяет поддерживать температуру внутри духовки с точностью до 2–3°C. Это позволяет готовить блюда, очень чувствительные к перепадам температуры, такие как пирожные, суфле, пудинги.
-  Откидной гриль: откидной гриль можно легко отцепить, чтобы переместить нагревательный элемент и проще очистить верхнюю часть прибора.
-  Очистка паром: простая функция очистки с использованием пара для удаления отложений в камере духового шкафа.
-  Указан полезный объем внутренней камеры в литрах.
-  Указан полезный объем внутренней камеры в литрах.
-  Поворотные переключатели

Benefit (TT)

Индукционная варочная панель

Индукция предлагает быстрое приготовление и максимально точный контроль температуры

Благодаря использованию подходящей посуды, индукция проста в использовании и обслуживании, безопасна и удобна.

Паровая очистка

При наливании воды в углубление в нижней части внутренней камеры, генерируется пар, который смягчает загрязнения и облегчает их удаление

При наливании воды в углубление в нижней части внутренней камеры, генерируется пар, который смягчает загрязнения и облегчает их удаление

Кнопки управления

Простая и интуитивно понятная настройка таймера с помощью кнопок.

Ящик для хранения

Больше места благодаря нижнему выдвижному ящику, который идеально подходит для хранения аксессуаров или кухонной утвари.

Правильная конвекция

Лучшие результаты приготовления гарантированы кольцевым нагревом с конвекцией

Несколько конвекторов и нагревательных элементов гарантируют идеальный аэродинамический тепловой поток, гарантирующий равномерное и быстрое приготовление пищи.

многоуровневое приготовление

Несколько уровней приготовления обеспечивают максимальную гибкость использования.

Разноуровневая галогенная подсветка

Внутреннее галогенное освещение на разных уровнях гарантирует отличную видимость.

Съемные внутренние стекла

Внутренние стекла дверцы легко снимаются для полной очистки.

Тангенциальное охлаждение

Новая система охлаждения с тангенциальным вентилятором и потоком воздуха от дверцы к задней стенке

Телескопические направляющие

Легкое извлечение и безопасная установка противней в духовку благодаря телескопическим направляющим.

BBQ (дополнительный аксессуар)

Приготовление барбекю прямо в духовке с помощью двустороннего гриля (дополнительный аксессуар BBQ)

STONE (дополнительный аксессуар)

Выпечка на огнеупорном камне для мягкой и хрустящей пиццы и дрожжевых изделий (дополнительный аксессуар STONE)

Холодная дверца

Во время любой функции наружное стекло дверцы остается холодным, что позволяет избежать риска ожогов.

Air-Fry (дополнительный аксессуар AIRFRY)

Более легкие и вкусные блюда благодаря AIRFRY (дополнительный аксессуар).

Изотермическая внутренняя камера

Лучшая производительность приготовления пищи при самой высокой энергоэффективности

Регулировка высоты

Верхняя часть плиты находится на одном уровне со столешницей благодаря регулируемым ножкам.

Single turbine

Духовка имеет конвектор, оснащенный круглым нагревательным элементом, позволяющий готовить с перемешиванием потоков теплого воздуха