

TR4110IGR2

Categoría cocina	110x60 cm
Nº de hornos con etiqueta energética.	2
Cavity heat source	Eléctrica
Tipo de encimera	Inducción
Tipo de horno principal	Termoventilado
Tipo de horno secundario	Ventilado
Sistema de limpieza horno principal	Vapor Clean
Código EAN	8017709312459
Clase de eficiencia energética del modelo	A
Clase de eficiencia energética 2º cavidad	A







Estética

			
Diseño	Victoria	Color mandos	Acero inoxidable
Acabado panel de mandos	panel de color	N.º de mandos	10
Estética	Victoria	Color serigrafía	Negro
Logo	estílo 50'	Pantalla/Reloj	electrónico 5 botón
Color	Gris pizarra	Puerta	Con marco
Posición logo	Top posterior	Tipo de vidrio	Negro
Acabado	Brillante	Tirador	Smeg Victoria
Trasera	Sí	Color maneta	Inox
Color Encimera	Esmalte negro	Compartimento	Cajón
Tipo de regulación mandos	Mandos	Zócalo	Antracita
Mandos	Smeg Victoria		

Programas/Funciones

Nº de funciones de cocción	5
Funciones de cocción tradicionales	

 Estático	 Ventilado	 Termoventilado
 ECO	 Inferior ventilado	

Otras funciones

 Descongelación por tiempo

Función limpieza

 Vapor Clean

Programas/Funciones horno secundario

Funciones de cocción 2ª cavidad 6

Funciones de cocina tradicional, cavidad 2.

 Estático

 Ventilado

 ECO

 Grill ancho

 Ventilador grill(completo)

 Base con ventilador

Funciones de limpieza cavidad 2

 Vapor Clean

Programas/Funciones tercer horno

N.º de funciones tercer horno 1

Lámpara 

Grill ancho 

Características técnicas encimera



Número total de zonas de cocción 5

Anterior izquierda - Inducción - individual - 2.3 kW - Booster 3 kW - - Ø 21.0 cm

Posterior izquierda - Inducción - individual - 1.3 kW - Booster 1.4 kW - - Ø 18.0 cm

Central - Inducción - individual - 2.3 kW - Booster 3 kW - - Ø 27.0 cm

Posterior derecha - Inducción - individual - 1.3 kW - Booster 1.4 kW - - Ø 18.0 cm

Anterior derecha - Inducción - individual - 2.3 kW - Booster 3 kW - - Ø 21.0 cm

Detención automática en caso de sobrecalentamiento	Sí	Indicador diámetro mínimo de uso	Sí
---	----	---	----

Adaptación automática al diámetro de la olla	Sí	Indicador zona seleccionada	Sí
---	----	------------------------------------	----

Características técnicas horno principal



Nº luces 1

Número ventiladores	1	Vidrio interno desmontable	Sí
Volumen útil del primer compartimento de cocción	61 l	N.º de vidrios de puerta horno	3
Capacidad bruta (Lt) horno 1	70 l	N.º de vidrios de puerta reflectantes del calor	1
Material de la cavidad	Esmalte Ever Clean	Termostato de seguridad	Sí
Nº de estantes	4	Sistema de enfriamiento	Tangencial
Tipo de estantes	Bastidores metálicos	Dimensiones útiles interior cavidad (axlxp)	316x460x412 mm
Tipo de Luz	Halógenas	Regulación de la temperatura	Electromecánico
Potencia luz	40 W	Resistencia inferior - Potencia	1200 W
Opciones de programación tiempo de cocción	Inicio y fin	Resistencia superior - Potencia	1000 W
Sistema apertura puerta	Apertura lateral	Resistencia grill - Potencia	1700 W
Puerta desmontable	Sí	Resistencia grill ancho - Potencia	2700 W
Puerta interna de vidrio	Sí	Resistencia circular - Potencia	2700 W
		Tipo de grill	Eléctrico

Opciones horno principal

Temporizador	Sí	Temperatura mínima	50 °C
Alarma acústica de fin de cocción	Sí	Temperatura máxima	260 °C

Características técnicas horno secundario



Número ventiladores	1	N.º de vidrios de puerta horno	3
Volumen útil del segundo compartimento de cocción	61 l	N.º de vidrios de puerta reflectantes del calor	1
Capacidad bruta (Lt) horno 2	70 l	Termostato de seguridad	Sí
Material de la cavidad	Esmalte Ever Clean	Sistema de enfriamiento	Tangencial
Nº de estantes	4	Dimensiones útiles interior cavidad (axlxp)	316x444x425 mm
Tipo de estantes	Bastidores metálicos	Regulación de la temperatura	Electromecánico
Nº de luces	1	Resistencia inferior - Potencia	1200 W
Tipo de Luz	Halógenas	Resistencia superior - Potencia	1000 W
Potencia luz	40 W	Resistencia grill - Potencia	1700 W
Apertura de la puerta	Apertura lateral		
Puerta desmontable	Sí		
Puerta interna de vidrio	Sí		
Vidrio interno desmontable	Sí		

Resistencia grill ancho - Potencia	2700 W
Tipo de grill	Eléctrico
Grill Basculante	Sí

Opciones horno secundario

Temperatura mínima	50 °C	Temperatura máxima	260 °C
--------------------	-------	--------------------	--------

Características técnicas tercer horno



Capacidad neta (L) horno 3	36 l	Vidrio interior desmontable	Sí
Capacidad bruta (Lt) horno 2	41 l	N.º de vidrios de puerta horno	3
Material de la cavidad	Esmalte Ever Clean	N.º de vidrios de puerta reflectantes del calor	1
Nº de estantes	2	Termostato de seguridad	Sí
Tipo de estantes	Bastidores metálicos	Sistema de enfriamiento	Tangencial
Nº luces	1	Dimensiones útiles interior cavidad (axlxp)	169x440x443 mm
Tipo de Luz	Incandescencia	Regulación de la temperatura	Electromecánico
Potencia luz	25 W	Resistencia grill ancho - Potencia	2700 W
Apertura puerta	Apertura solapa	Tipo de grill	Eléctrico
Puerta desmontable	Sí	Grill basculante	Sí
Puerta interna de vidrio	Sí		

Opciones tercer horno

Temperatura mínima	50 °C	Temperatura máxima	260 °C
--------------------	-------	--------------------	--------

Equipo accesorios horno principal y encimera



Rejilla con tope trasero y lateral	2	Rejilla inserción bandeja	1
Bandeja profunda 40mm	1	Guías telescópicas de extracción parcial	1

Equipo accesorios horno secundario



Rejilla con tope trasero y lateral	2	Rejilla inserción bandeja	1
---------------------------------------	---	---------------------------	---

Bandeja profunda 40mm	1	Guías telescópicas de extracción parcial	1
-----------------------	---	--	---

Equipo accesorios tercer horno

Rejilla con tope trasero y lateral	1	Bandeja profunda 40mm	1
------------------------------------	---	-----------------------	---

Conexión eléctrica

Datos nominales de conexión eléctrica	16500 W	Largo del cable de alimentación	150 cm
Corriente	46 A	Tipo de cable eléctrico	Double and Three Phase
Tensión	220-240 V	Frecuencia	50 Hz
Tensión 2 (V)	380-415 V	Bornera	5 poli
Electric cable	Instalado, monofásico	Enchufe	No

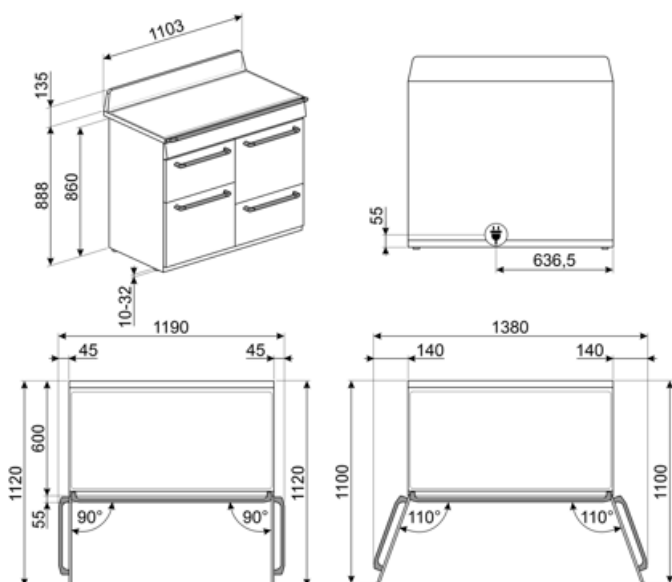

Accesorios Compatible

AIRFRY

Rejilla para freidora AIRFRY. Ideal para freír de forma tradicional en el horno, pero con menos calorías y menos grasa.



BBQ

Grill y plancha de doble cara. Ideal para recrear en el horno platos succulentos y crujientes. El lado grill es adecuado para carnes y quesos. El lado liso para pescados, mariscos y verduras.



BN640

Bandeja esmaltada, 40 mm de profundidad



GRILLPLATE

Universal griddle for induction, gas, ceramic and electric hobs. Non-stick surface ideal for cooking meat, cheese and vegetables. Dimensions: 410 x 240 mm.



GTT

Guías telescópicas extracción total (1 nivel) Extracción: 433 mm Material: acero inoxidable AISI 430 pulido



KIT600TR4110

Tapa para la parte trasera de la placa de cocción, apta para cocinas TR4110 Victoria



KITP65TR41

Kit de ampliación de profundidad (650 mm), negro, adecuado para cocinas TR4110



SCRP

Non-scratch hob scraper - suitable for induction and ceramic hobs



SMOLD

Set de 7 moldes de silicona para helados, polos, bombones, cubitos de hielo o para racionar comida. Utilizable de -60 ° C a + 230 ° C

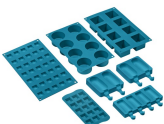

AIRFRY2

Air fryer tray. Ideal for recreating traditional frying in the oven, but with fewer calories and less fat. It allows you to cook quickly and simply dishes such as French fries, fried vegetables and fish, ensuring perfect browning and crispiness.



BN620-1

Bandeja esmaltada, 20 mm de profundidad



BNP608T

Bandeja recubierta de teflón, 8 mm de profundidad



GTP

Guías telescópicas extracción parcial (1 nivel) Extracción: 433 mm Material: acero inoxidable AISI 430 pulido



KIT1TR41N

Splashback black, 110cm ,suitable for TR4110 Victoria cookers



KITH4110

Kit de extensión de altura (950mm), negro, adecuado para cocinas TR4110 (945-965mm)



PALPZ

Pala de pizza con mango plegable Ancho : 315mm Largo : 325mm



SFLK1



























TPKPLATE





Universal plate for induction, gas, ceramic and electric hobs. Non-stick surface ideal for cooking fish, eggs and vegetables. Dimensions: 410 X 240 mm.



Symbols glossary

-  Energy efficiency class A
-  Instalación en columna
-  Descongelar por tiempo: con esto los tiempos de descongelación de alimentos se determinan automáticamente.
-  ECO-logic: la opción ECO-logic limita la potencia total absorbida al valor promedio (3.0 kW) instalado en las casas, de modo que otros aparatos se pueden usar simultáneamente y ahorrar energía.
-  Ventilador + resistencia única (cocción delicada): la combinación del ventilador y el elemento de calentamiento inferior solo permite que la cocción se complete más rápidamente. Se recomienda este sistema para terminar de cocinar alimentos que ya están bien cocidos en la superficie, pero no internamente, lo que requiere un calor moderado más alto. Ideal para cualquier tipo de comida.
-  Resistencia cielo + resistencia inferior (cocción tradicional o estática): el calor, que proviene de la parte superior e inferior al mismo tiempo, hace que este sistema sea adecuado para cocinar cualquier tipo de alimento. La cocina tradicional, también llamada estática o termo radiante, es adecuada para cocinar solo un plato a la vez. Ideal para cualquier tipo de asado, pan, pasteles rellenos y en cualquier caso particularmente adecuado para carnes grasas como el ganso o el pato.
-  Bloqueo de control: la opción de bloqueo de mandos, presente en diferentes tipos de productos, le permite bloquear todas las funciones y programas establecidos, así como los controles, para una seguridad total, especialmente en presencia de niños.
-  Refrigeración tangencial: este innovador sistema de refrigeración permite tener una puerta a una temperatura controlada durante la cocción. Además de las ventajas ofrecidas en términos de seguridad, el sistema permite proteger los muebles en los que se inserta el horno, evitando el sobrecalentamiento.
-  Puerta de triple acristalamiento: en los modelos de gama alta, la puerta del horno tiene tres paneles que ayudan a mantener el exterior del horno a temperatura ambiente durante la cocción, lo que garantiza la máxima seguridad. Los dos vidrios internos que reflejan el calor evitan la dispersión del calor para una mayor eficiencia.
-  Esmalte Ever Clean: el esmalte Ever Clean con el que se trata la cavidad del horno reduce la adherencia de la grasa para cocinar. Es un esmalte pirolítico y resistente a los ácidos que, además de ser agradablemente brillante, favorece una mayor limpieza de las paredes del horno, gracias a su menor porosidad.
-  Ventilador + resistencia superior + resistencia inferior: funcionamiento del ventilador, combinado con Cocción tradicional, garantiza una cocción uniforme incluso con recetas complejas. Ideal para galletas y pasteles, incluso cocinado simultáneamente en varios niveles .
-  Ventilador + resistencia circular (cocción forzada o ventilada): la combinación del ventilador y el elemento de calentamiento circular (incorporado en la parte posterior del horno) permite cocinar diferentes alimentos en varios niveles, siempre que necesiten las mismas temperaturas y el mismo tipo de cocción. La circulación de aire caliente asegura una distribución de calor instantánea y uniforme. Será posible, por ejemplo, cocinar pescado, verduras y galletas simultáneamente sin ninguna mezcla de olores y sabores .

-  **ECO:** la combinación de la parrilla y la resistencia inferior más el ventilador es particularmente adecuado para cocinar pequeñas cantidades de comida, con bajo consumo de energía .
-  **Resistencia Grill:** el calor derivado del elemento del grill permite obtener excelentes resultados de parrilla, especialmente con carnes de espesor medio / pequeño y, en combinación con el asador (en los modelos previstos), permite un dorado uniforme al final de la cocción. Ideal para salchichas , costillas, tocino. En los hornos de 8, 10 y 11 funciones, el elemento del grill se compone de un elemento doble que permite asar sobre toda la superficie de soporte (grill largo). Esta función en estos modelos permite asar de una manera grandes cantidades uniformes de comida, especialmente carne .
-  **Ventilador + resistencia grill:** el aire producido por el ventilador suaviza la onda de calor generada por la parrilla, lo que permite una parrilla óptima incluso para alimentos gruesos. Ideal para grandes cortes de carne (por ejemplo, codillo de cerdo). En los modelos con 10 y 11 funciones, el elemento de parrilla se compone de un elemento doble de mayor tamaño que la parrilla tradicional, lo que permite un rendimiento excepcional (cocción y asado rápido de carne grande a la parrilla).
-  **luz**
-  **Anti-sobrecalentamiento:** el sistema anti-sobrecalentamiento provoca un apagado automático cuando las temperaturas superan las de seguridad
-  **Inducción:** la placa de inducción funciona a través de bobinas circulares que emiten un campo magnético solo en contacto con un recipiente con un fondo hecho de material ferroso, al que se transfiere el calor. Se caracteriza por una mayor eficiencia y mayor seguridad.
-  **Interior puerta todo vidrio:** el interior de la puerta del horno tiene una superficie completamente lisa sin tornillos, lo que facilita la eliminación de la suciedad y hace que la limpieza sea más práctica.
-  **Vidrio interno extraíble:** el horno tiene una puerta con vidrio interno extraíble para facilitar la limpieza y, por lo tanto, una higiene más profunda.
-  **2 lámparas halógenas:** la presencia de 2 lámparas halógenas dispuestas asimétricamente hace que el espacio interior sea aún más brillante, eliminando las esquinas oscuras.
-  **2 niveles de cocción:** en el horno auxiliar de las cocinas Smeg, 2 posiciones de cocción permiten cocinar diferentes platos al mismo tiempo, asegurando una reducción en el consumo.
-  **4 niveles de cocción:** los hornos Smeg tienen 4 niveles de cocción que le permiten cocinar diferentes platos al mismo tiempo, lo que garantiza una reducción en el consumo.
-  **Guías telescópicas:** las guías telescópicas, fácilmente montables o extraíbles, le permiten introducir y extraer las bandejas completamente del horno con mayor practicidad. Esta característica garantiza la máxima seguridad durante la verificación de la cocción y la extracción de alimentos, evitando la inserción de la mano en el horno caliente.
-  **Control electrónico:** el control electrónico gestiona mejor las temperaturas y favorece la uniformidad del calor, manteniendo constante el valor establecido, con oscilaciones mínimas de 2-3 ° C. Esta prerrogativa significa que incluso los más sensibles a los cambios de temperatura, como pasteles, soufflés y guisos, pueden elevarse y cocinarse de manera más uniforme.

-
-  Grill basculante: la presencia de un grill basculante, que se puede liberar fácilmente, le permite mover la resistencia y limpiar la parte superior del horno con un simple gesto.
 -  Indica el volumen útil de la cavidad del horno
 -  Knobs control
 -  Vapor clean: la función especial VAPOR CLEAN facilita la limpieza mediante el uso del vapor generado al insertar una pequeña dosis de agua en la ranura de la cavidad.
 -  Indica el volumen útil de la cavidad del horno

Benefit (TT)

Placa de inducción

La inducción ofrece una cocción rápida y un control preciso de la temperatura.

Mediante el uso de utensilios de cocina adecuados, la inducción es fácil de usar y mantener, segura y sensible.

Vapor Clean

Al insertar agua en un hueco en la parte inferior de la cavidad, se genera vapor que ablanda los residuos y facilita su limpieza.

Al insertar agua en un hueco en la parte inferior de la cavidad, se genera vapor que ablanda los residuos y facilita su limpieza.

Control por botones

Configuración fácil e intuitiva del temporizador con sencillos botones.

Cajón de almacenamiento

Más espacio gracias al compartimento del cajón inferior, ideal para almacenar accesorios o utensilios de cocina.

True-convection

Las mejores prestaciones de cocción están garantizadas por un flujo circular ventilado.

Múltiples ventiladores y elementos calefactores garantizan el flujo de calor aerodinámico perfecto, permitiendo una cocción homogénea y más rápida dentro de la cavidad.

Cocción multinivel

Máxima flexibilidad de uso gracias a los varios niveles de cocción.

Iluminación halógena multinivel

La iluminación interna halógena en diferentes niveles garantiza una excelente visibilidad.

Cristal interior extraíble

Los cristales internos de la puerta se pueden quitar fácilmente para una limpieza completa.

Enfriamiento tangencial

Nuevo sistema de refrigeración con ventilador tangencial y flujo de aire desde la puerta hasta la parte trasera.

Guías telescópicas

Extracción fácil e inserción segura de bandejas en el horno gracias a guías telescópicas.

Altura ajustable

La parte superior de la cocina queda al ras con la superficie de trabajo gracias a los pies ajustables.

Cavidad isotérmica

El mejor rendimiento de cocción con la máxima eficiencia energética

Puerta fría

Durante cualquier función, el cristal externo de la puerta se mantiene frío, evitando cualquier riesgo de quemaduras.

AirFry (accesorio opcional AIRFRY).

Comida más ligera y sabrosa gracias a la cesta AirFry (accesorio opcional).

BBQ (accesorio opcional)

Cocción a la parrilla directamente en el horno con la parrilla de doble cara (accesorio opcional BBQ).

Piedra pizza (accesorio opcional)

Horneado con piedra refractaria para pizzas suaves y crujientes o productos de levadura (accesorio opcional STONE).

Turbina única

El horno tiene un ventilador equipado con un elemento calefactor circular que permite cocinar con calor rotativo.