

# TR4110IP

|                                   |                     |
|-----------------------------------|---------------------|
| Bredd                             | 110x60 cm           |
| Antal ugnar med energideklaration | 2                   |
| Kavitets värmekälla               | Elektrisk           |
| Typ av häll                       | Induktionshäll      |
| Huvudugn, typ                     | Termoventilerad ugn |
| Typ av extraugn                   | Med Fläkt           |
| Rengöringssystem huvudugn         | Vapor Clean         |
| EAN-kod                           | 8017709195069       |
| Energiklass                       | A                   |
| Energiklass, andra ugnen          | A                   |









## Estetisk linje

|                            |                       |                   |                        |
|----------------------------|-----------------------|-------------------|------------------------|
| Estetik                    | Victoria              | Färg på knapparna | Svart                  |
| Färg                       | Creme                 | Antal vred        | 10                     |
| Design                     | Victoria              | Färg screentryck  | Svart                  |
| Lucka                      | Med panel             | Ugnshandtag       | Smeg Victoria          |
| Bakkantslist               | Ja                    | Färg på handtag   | Borstat rostfritt stål |
| Färg på ram runt häll      | Svart emalj           | Typ av ugnsglas   | Svart                  |
| Ytbehandling kontrollpanel | Emaljerad metall      | Sockel            | Antracit               |
| Kontrollvred               | Smeg Victoria         | Ugnsutrymme       | Låda                   |
| Färg på vred               | Rostfritt stål        | Logga             | assembled 50's         |
| Typ av display             | Elektronisk 5 knappar | Position logga    | Upstand                |

## Program/funktioner

Antal tillagningsfunktioner 6

Traditionella tillagningsfunktioner

|  |   |  |
|--|---|--|
|  Statisk |  Fläktassisterad |  Varmluft                   |
|  Eco     |  Stor grill      |  Fläktassisterad undervärme |





Rengöringsfunktioner

|  |
|--|
|  Vapor Clean |
|--|

## Program/funktioner - extraugn

## Tillagningsfunktioner i ugn 2 5

### Traditionella ugnsfunktioner i ugn 2

- |   |  |  |
|---|--|--|
|  Statisk    |  Fläktassisterad            |  Fläkt + grill (stor) |
|  Undervärme |  Fläktassisterad undervärme |  |

### Rengöringsfunktioner i ugn 2

-  Vapor Clean

### Övriga funktioner i ugn 2

-  Tidsinställd upptining

## Program/funktioner - tredje ugn

### Antal funktioner - tredje ugn 1

Ugnsbelysning 

Stor grill 

## Tekniska egenskaper - häll



### Totalt antal kokzoner 5

Vänster fram - Induktion-enkel - 1.30 kW - Booster 1.40 kW - Ø 17.5 cm

Vänster bak - Induktion-enkel - 2.30 kW - Booster 3.00 kW - Ø 21.5 cm

Mitten - Induktion-enkel - 2.30 kW - Booster 3.00 kW - Ø 26.5 cm

Höger bak - Induktion-enkel - 2.30 kW - Booster 3.00 kW - Ø 21.5 cm

Höger fram - Induktion-enkel - 1.30 kW - Booster 1.40 kW - Ø 17.5 cm

|   |    |   |    |
|---|----|---|----|
| Automatisk avstängning vid överhettning | Ja | Markering för minsta storlek av kokkärl | Ja |
| Kokkärlsavkänning                       | Ja | Indikator för vald zon                  | Ja |

## Tekniska specifikationer - huvudugn



|                     |                  |                                       |             |
|---------------------|------------------|---------------------------------------|-------------|
| Antal ljuskällor    | 1                | Avtagbar innerlucka                   | Ja          |
| Antal fläktar       | 1                | Antal glas i ugnsluckan               | 3           |
| Nettovolym 1:a ugn  | 61 l             | Antal värmereflekterande glas i lucka | 1           |
| Bruttovolym 1:a ugn | 70 l             | Säkerhetstermostat                    | Ja          |
| Material ugn        | Ever Clean emalj | Kylsystem                             | Tangentialt |
| Antal hyllplan      | 4                |                                       |             |
| Typ av hyllplan     | Metallstegar     |                                       |             |
| Typ av ljuskälla    | Halogenlampor    |                                       |             |

|  |             |   |                  |
|--|-------------|---|------------------|
| <b>Effekt lampa</b>                    | 40 W        | <b>Nettomått på ugnens insida (HxBxD)</b> | 316x460x412 mm   |
| <b>Programmering av tillagningstid</b> | Start/stopp | <b>Inställning av temperatur</b>          | Elektromekaniskt |
| <b>Luckhängning</b>                    | Sidohängd   | <b>Effekt undervärme</b>                  | 1200 W           |
| <b>Sidohängd ugnslucka</b>             | Ja          | <b>Effekt övervärme</b>                   | 1000 W           |
| <b>Avgtagbar lucka</b>                 | Ja          | <b>Grillelement</b>                       | 1700 W           |
| <b>Innerlucka i helglas</b>            | Ja          | <b>Värmeelement bred grill - effekt</b>   | 2 700 W          |
|  |             | <b>Effekt varmluftselement</b>            | 2 700 W          |
|  |             | <b>Typ av grill</b>                       | Elektrisk        |

## Alternativ för huvudugn

|                    |    |                       |        |
|--------------------|----|-----------------------|--------|
| <b>Timer</b>       | Ja | <b>Min temperatur</b> | 50 °C  |
| <b>Koktidslarm</b> | Ja | <b>Max temperatur</b> | 260 °C |

## Tekniska specifikationer - extraugn



|                             |                  |  |                  |
|-----------------------------|------------------|--|------------------|
| <b>Nettovolym 2:a ugn</b>   | 61 l             | <b>Antal glas i ugnslucka</b>                | 3                |
| <b>Bruttovolym 2:a ugn</b>  | 70 l             | <b>Antal värmereflekterande glas i lucka</b> | 1                |
| <b>Material ugn</b>         | Ever Clean emalj | <b>Skyddstermostat</b>                       | Ja               |
| <b>Antal hyllplan</b>       | 4                | <b>Kylsystem</b>                             | Tangential       |
| <b>Typ av hyllplan</b>      | Metallstegar     | <b>Nettomått på ugnens insida (HxBxD)</b>    | 316x444x425 mm   |
| <b>Antal ljuskällor</b>     | 1                | <b>Temperatur</b>                            | Elektromekaniskt |
| <b>Typ av ljuskälla</b>     | Halogenlampor    | <b>Undervärme - effekt</b>                   | 1200 W           |
| <b>Effekt lampa</b>         | 40 W             | <b>Övervärme - effekt</b>                    | 1000 W           |
| <b>Luckhängning</b>         | Sidohängd        | <b>Grillelement</b>                          | 1700 W           |
| <b>Sidohängd ugnslucka</b>  | Ja               | <b>Stor grill - effekt</b>                   | 2700 W           |
| <b>Avtagbar lucka</b>       | Ja               | <b>Typ av grill</b>                          | Elektrisk        |
| <b>Innerlucka i helglas</b> | Ja               | <b>Nedvikbart grillelement</b>               | Ja               |
| <b>Avtagbar innerlucka</b>  | Ja               |  |                  |

## Alternativ för extraugn

|                           |       |                           |        |
|---------------------------|-------|---------------------------|--------|
| <b>Minimum temperatur</b> | 50 °C | <b>Maximum temperatur</b> | 260 °C |
|---------------------------|-------|---------------------------|--------|

## Tekniska specifikationer - tredje ugnen



|                            |                  |                               |    |
|----------------------------|------------------|-------------------------------|----|
| <b>Nettovolym 3:e ugn</b>  | 36 l             | <b>Avtagbar innerlucka</b>    | Ja |
| <b>Bruttovolym 3:e ugn</b> | 41 l             | <b>Antal glas i ugnslucka</b> | 3  |
| <b>Material ugn</b>        | Ever Clean emalj |                               |    |
| <b>Antal hyllplan</b>      | 2                |                               |    |
| <b>Typ av hyllplan</b>     | Metallskenor     |                               |    |

|                             |            |  |                  |
|-----------------------------|------------|--|------------------|
| <b>Antal ljuskällor</b>     | 1          | <b>Antal värmereflekterande glas i lucka</b> | 1                |
| <b>Typ av ljuskälla</b>     | Glödlampa  | <b>Säkerhetstermostat</b>                    | Ja               |
| <b>Effekt lampa</b>         | 25 W       | <b>Kylsystem</b>                             | Tangential       |
| <b>Lucköppning</b>          | Underhängd | <b>Nettomått på ugnens insida (HxBxD)</b>    | 169x440x443 mm   |
| <b>Avtagbar lucka</b>       | Ja         | <b>Temperatur</b>                            | Elektromekaniskt |
| <b>Innerlucka i helglas</b> | Ja         | <b>Stor grill - effekt</b>                   | 2700 W           |
|                             |            | <b>Typ av grill</b>                          | Elektrisk        |
|                             |            | <b>Nedvikbart grillelement</b>               | Ja               |

## Alternativ för tredje ugn

|                       |       |                       |        |
|-----------------------|-------|-----------------------|--------|
| <b>Min temperatur</b> | 50 °C | <b>Max temperatur</b> | 260 °C |
|-----------------------|-------|-----------------------|--------|

## Standardtillbehör - huvudugn och häll



|                               |   |   |   |
|-------------------------------|---|---|---|
| <b>Galler med bakre stopp</b> | 2 | <b>Ugnsgaller</b>                       | 1 |
| <b>Ugnsplåt, 40 mm</b>        | 1 | <b>Delvis utdragbara teleskopskenor</b> | 1 |

## Standardtillbehör - extraugn



|                               |   |  |   |
|-------------------------------|---|--|---|
| <b>Galler med bakre stopp</b> | 2 | <b>Galler till plåt</b>                  | 1 |
| <b>Ugnsplåt, 40 mm</b>        | 1 | <b>Teleskopskenor, delvis utdragbara</b> | 1 |

## Standardtillbehör - tredje ugn

|                               |   |                        |   |
|-------------------------------|---|------------------------|---|
| <b>Galler med bakre stopp</b> | 1 | <b>Ugnsplåt, 40 mm</b> | 1 |
|-------------------------------|---|------------------------|---|

## Elektrisk anslutning

|                          |           |                              |          |
|--------------------------|-----------|------------------------------|----------|
| <b>Anslutningseffekt</b> | 19500 W   | <b>Frekvens</b>              | 50/60 Hz |
| <b>Ström</b>             | 53 A      | <b>Längd på kabel</b>        | 150 cm   |
| <b>Spänning</b>          | 220-240 V | <b>Typ av kopplingsplint</b> | 5 Polig  |
| <b>Spänning (V)</b>      | 380-415 V |                              |          |

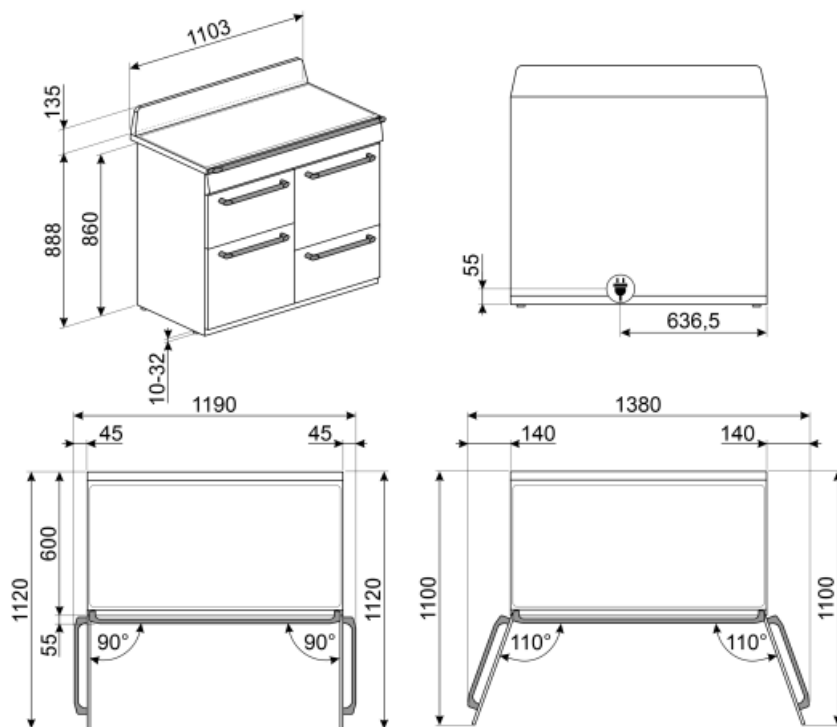

## Tillbehör ingår ej

### KITH4110

Höjningskit (950 mm), passar TR4110-spisar



### SFLK1

Luckspärr till inbyggnadsugnar



### PRTX

Eldfast pizzasten med handtag. D = 35cm Inte lämplig för mikrovågsugnar.



### GRILLPLATE

Universell grillplatta för induktions-, gas- och glaskeramikspisar samt för elektriska spisar. Non-stick-beläggning som är perfekt för tillagning av kött, ost och grönsaker. Mått: 410 x 240 mm.



### BN620-1

Emaljerad plåt för 60 och 45cm ugnar. Djup: 20 mm. Idealisk för tillagning av huvudrätter och smakfulla desserter för att nå maximalt resultat avseende tillagning och smak.



### SCRP

Hällskrapa för keramiska hällar



### KIT600TR4110

Täcklist för spisens baksida, passar TR4110 Victoria-spisar



### AIRFRY

Insats för varmluftsfritering AIRFRY. Idealisk för att återskapa traditionell fritering i ugnen, men med färre kalorier och mindre fett. Det låter dig laga snabbt och enkelt rätter som pommes frites, stekta grönsaker och fisk, vilket säkerställer perfekt yta och krispighet.



### GTP

\*\*Delvis utdragbara teleskopskenor (1 nivå)\*\* Utdragning: 300 mm Material: Rostfritt stål AISI 430 polerat



### BNP608T

Teflonbelagd bakplåt, 8mm djup. Placeras på ugnsgaller.



### KIT1TR41N

Stänkskydd 110x75 cm lämplig för TR4110 Victoria spisar, svart



### KITP65TR41

Fördjupningskit (650 mm), passar TR4110-spisar



### GT1P-2

Delvis teleskopskenor på en nivå i traditionella ugnar. Längd: 35,5 cm och +28,5 cm i utdraget tillstånd. I rostfritt stål som ger ett stabilt och säkert utdrag för säker och smidig användning av ugnen som förhindrar olyckor med förlorade maträtter.



### BBQ

Dubbelsidig grillplatta. Lämplig för att återskapa saftiga och krispiga rätter i ugnen med den typiska smaken av grillad matlagning. Den räfflade sidan är särskilt lämplig för kött och ostar. Den släta sidan för fisk, skaldjur och grönsaker.



### TPKPLATE



Universell platta för induktions-, gas- och glaskeramikspisar samt för elektriska spisar. Non-stick-beläggning som är perfekt för tillagning av fisk, ägg och grönsaker. Mått: 410 x 240 mm.

### PALPZ



Pizzaspade med fällbart handtag. Dimensioner: B:31,5 x H:32,5. Enkel att använda och förvara. Idealisk för bakning och servering av pizza och andra bakverk på ett säkert och professionellt sätt.

### BN640



Emaljerad plåt för 60 och 45cm ugnar. Djup: 40mm. Perfekt för huvudrätter som stekar och fisk för att behålla vätskan i maten. Också idealisk för exprementering av lättare krispigare tillbehör.

### KIT1TR41X



Stänkskydd 110x75 cm lämplig för TR4110 Victoria spisar, rostfitt stål

### GTT







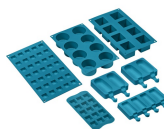













\*\*Helt utdragbara teleskopskenor (1 nivå)\*\* Utdragning: 433 mm Material: Rostfritt stål AISI 430 polerat

### SMOLD













7st silikonformar för glass, isglass, praliner, iskuber, eller matportioner. Klarar temperaturer från -60°C till +230°C

## Symbols glossary (TT)

|   |  |
|---|--|
|  <p>A: Product drying performance, measured from A+++ to D / G depending on the product family</p>  |  <p>Barnlås: vissa modeller är utrustade med en anordning för att låsa programmet / cykeln så att det inte kan ändras av misstag.</p>   |
|  <p>Luftkylsystem: för att säkerställa en säker yttemperatur.</p>   |  <p>Tina efter tid: med denna funktion bestäms tiden för upptining av livsmedel automatiskt.</p>  |
|  <p>3 Skikt glas i luckan</p>   |  <p>Emaljinteriör: Emaljinteriören i alla Smeg-ugnar har ett unik beläggning som hjälper till att hålla inredningen ren genom att minska mängden matfett som fastnar.</p>   |
|  <p>Bas med fläkthfunktion: enbart kombinationen av fläkt och nedre värmeelement gör det möjligt att snabbare avsluta tillagningen av rätter som redan tillagats på ytan men inte inuti. Detta system rekommenderas för att avsluta tillagningen av livsmedel som redan är väl tillagade på ytan men inte på insidan och som därför kräver en måttligt högre värme. Perfekt för alla typer av maträtter.</p>  |  <p>Fläkt med övre och nedre element: Elementen i kombination med fläkten bidrar till att ge mer jämn värme, en liknande metod som konventionell tillagning, så förvärmning krävs. Mest lämplig för föremål som kräver långsam tillagning</p> |
|  <p>Endast övre och nedre element: en traditionell tillagningsmetod som passar bäst för enstaka maträtter i mitten av ugnen. den övre delen av ugnen kommer alltid att vara hetast. Perfekt för stek, fruktkakor, bröd etc.</p>   |  <p>Bas: värmen kommer endast från ugnsutrymmes nederdel. Fläkten är inte aktiv. Perfekt för söta och salta pajer, smulpajer och pizzor. Utformad för att göra maten knaprigare. I gasugnar indikerar den här symbolen gasbrännaren.</p>    |
|  <p>Varmluft: Kombinationen av fläkten och det ringelementet runt det ger en varmluftstillagning. Detta ger många fördelar inklusive ingen förvärmning om tillagningstiden är mer än 20 minuter, ingen smaköverföring vid tillagning av olika livsmedel samtidigt, mindre energi och kortare tillagningstider. Bra för alla typer av mat.</p>   |  <p>ECO: Kombinationen av grill, fläkt och undervärme är särskilt lämplig för tillagning av små mängder mat.</p>  |
|  <p>Grillelement: Användning av grill ger utmärkta resultat vid tillagning av kött av medelstora och små portioner, speciellt i kombination med ett grillspett (där det är möjligt). Perfekt även för tillagning av korv och bacon.</p>   |  <p>Grillelement: Användning av grill ger utmärkta resultat vid tillagning av kött av medelstora och små portioner, speciellt i kombination med ett grillspett (där det är möjligt). Perfekt även för tillagning av korv och bacon.</p>     |
|  <p>Fläkt med grillelement: Fläkten minskar den heta värmen från grillen, vilket ger en utmärkt metod för att grilla olika livsmedel, kotletter, biffar, korv etc., vilket ger jämn yta och värmefördelning utan att torka ut maten. De två översta nivåerna som rekommenderas för användning och den nedre delen av ugnen kan användas för att hålla föremålen varma samtidigt, en utmärkt möjlighet när du lagar en grillad frukost. Halvgrill (endast mittled) är perfekt för små mängder mat.</p> |  <p>Belysning</p>   |
|  <p>Överhettningsskydd: Säkerhetssystemet som stänger av hällen automatiskt vid överhettning av elektroniken.</p>   |  <p>Induktion: Funktionen i dessa hållar bygger på principen om elektromagnetisk induktion. Värmen genereras direkt i botten av pannan.</p>   |



- 
- |  |  |   |   |
|--|--|---|---|
|  | Innerlucka helt i glas: Innerlucka helt i glas, en enda flat yta som är enkel att hålla ren.   |  | Innerluckan i glas: kan enkelt avlägsnas för rengöring.   |
|  | Sidobelysning: Två lampor på motsatta sidor ökar synligheten inne i ugnen.   |  | Ugnsutrymmet har 2 olika matlagingsnivåer.  |
|  | Ugnsutrymmet har 4 olika matlagingsnivåer.   |  | Teleskopskenor: gör det möjligt att dra ut rätten och kontrollera den, utan att behöva ta ut den helt från ugnen.                                 |
|  | Elektronisk kontroll: Gör det möjligt att bevara temperaturen inne i ugnen med en precision på 2–3 °C. Därmed går det att tillaga måltider som är väldigt känsliga för temperaturförändringar, som mjuka kakor, souffléer och puddingar. |  | Nedvikbart grillelement: den nedvikbara grillen kan lätt hakas av för att flytta värmeelementet och rengöra apparatens överdel i ett enkelt steg. |
|  | Ångrengöring: en enkel rengöringsfunktion som använder ånga för att lösgöra avlagringar i ugnsutrymmet.  |  | Kapaciteten anger mängden användbart utrymme i ugnsutrymmet, i liter.   |
|  | Kapaciteten anger mängden användbart utrymme i ugnsutrymmet, i liter.  |   |   |