

TR4110IP2

Tűzhely mérete	110x60 cm
Rekeszek száma energiafogyasztási címkével	2
Sütőtér hőforrás	ELEKTROMOSSÁG
Főzőlap típusa	Indukciós
Fő sütőtér típusa	Hőlégkeveréses
Második sütő típusa	Légkeveréses
Tisztító rendszer fő sütő	Gőztisztítás
EAN kód	8017709312442
Energiahatékonysági osztály	A
Energiahatékonysági osztály, második sütőtér	A



Design



Design	Victoria	Vezérlőelemek színe	Rozsdamentes acél
Vezérlőpanel felülete	Zománcozott fémfelület	Vezérlőelemek száma	10
Design család	Victoria	Serigraphy colour	Fekete
Logó	assembled 50's	Kijelző	5 érintőszenzor
Szín	Bézs	Ajtó	Kerettel
Logo position	Upstand	Üveg típusa	Fekete
Felületkezelés	Fényes	Fogantyú	Smeg Victoria
Hátfal-magasítás	Igen	Fogantyú színe	Szálcsiszolt rozsdamentes acél
Főzőlap színe	Fekete	Tárolórekesz	Fiók
Vezérlés típusa	Vezérlőgombok	Lábazat	Antracit
Vezérlőgombok	Smeg Victoria		

Programok / Funkciók

Sütési funkciók száma 5

Hagyományos sütési funkciók



Statikus



Légkeveréses



Hőlégkeveréses



Eco



Légkeverés + alsó sütés

Egyéb funkciók

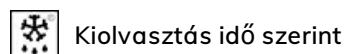

Kiolvasztás idő szerint

Tisztítási funkciók

Gőztisztítás

Programok / Funkciók, kiegészítő sütő

Sütési funkciók, 2. sütőtér 6

Hagyományos sütési funkciók, 2. sütőtér

Statikus

Légkeverés

Eco

Nagy grill

Légkeveréses grill (nagy)

Légkeveréses alsó

Tisztító funkciók, 2. sütőtér

Gőztisztítás

Programok / Funkciók, harmadik sütő

Funkciók száma harmadik sütő 1

Sütővilágítás

Teljes grill

Főzőlap műszaki jellemzői



Főzőzónák száma összesen 5

Bal első - Indukciós – szimpla - 2.3 kW - Booster 3 kW - - Ø 21.0 cm

Bal hátsó - Indukciós – szimpla - 1.3 kW - Booster 1.4 kW - - Ø 18.0 cm

Központi - Indukciós – szimpla - 2.3 kW - Booster 3 kW - - Ø 27.0 cm

Jobb hátsó - Indukciós – szimpla - 1.3 kW - Booster 1.4 kW - - Ø 18.0 cm

Jobb első - Indukciós – szimpla - 2.3 kW - Booster 3 kW - - Ø 21.0 cm

Automatikus kikapcsolás túlmelegedés esetén Igen Minimális edényátmérő Igen

Automatikus edényérzékelés Igen Kiválasztott zóna Igen

Fő sütő műszaki jellemzők



Világítás száma	1	Kivehető belső ajtóüveg	Igen
Ventilátor száma	1	Ajtóüvegek száma összesen	3
Sütőtér nettó térfogata	61 l	Hővisszaverő ajtóüvegek száma	1
Bruttó térfogat, 1. sütőtér	70 l		

Sütőtér anyaga	Ever Clean zománc	Biztonsági termosztát	Igen
Sütőszintek száma	4	Hűtőrendszer	Tangenciális
Sütőszintek típusa	Fémállványok	Használható sütőtér méretei (ma. x ma. x mé.)	316x460x412 mm
Világítás típusa	Halogén	Hőmérséklet szabályozás	Elektromechanikus
Világítás teljesítménye	40 W	Alsó fűtőelem teljesítmény	1200 W
Sütési idő beállítása	Indítás és leállítás	Felső fűtőelem teljesítmény	1000 W
Ajtónyitás típusa	Oldalra nyíló	Grillező elem	1700 W
Kivehető ajtó	Igen	Nagy grill teljesítmény	2700 W
Teljes üveg belső ajtó	Igen	Körfűtőszál teljesítmény	2700 W
		Grill típusa	Elektromos

Fő sütőtér jellemzői

Időzítő	Igen	Minimális hőmérséklet	50 °C
Sütés vége hangjelzés	Igen	Maximális hőmérséklet	260 °C

Második sütő műszaki jellemzői



Ventilátor száma	1	Teljes ajtóüvegek száma	3
A második sütőtér nettó térfogata	61 l	Hővisszaverő ajtóüvegek száma	1
Bruttó térfogat, 2. sütőtér	70 l	Biztonsági termosztát	Igen
Sütőtér anyaga	Ever Clean zománc	Hűtőrendszer	Tangenciális
Sütőszintek száma	4	Használható sütőtér méretei (ma. x ma. x mé.)	316x444x425 mm
Sütőszintek típusa	Fémállványok	Hőmérséklet szabályozás	Elektromechanikus
Világítás száma	1	Alsó fűtőelem – teljesítmény	1200 W
Világítás típusa	Halogén	Felső fűtőelem teljesítmény	1000 W
Világítás teljesítménye	40 W	Grillező elem teljesítmény	1700 W
Ajtónyitás típusa	Oldalra nyíló	Nagy grill – teljesítmény	2700 W
Kivehető ajtó	Igen	Grill típusa	Elektromos
Teljes üveg belső ajtó	Igen	Lehajtható grill fűtőelem	Igen
Kivehető belső ajtóüveg	Igen		

Opciók, kiegészítő sütő

Minimális hőmérséklet	50 °C	Maximális hőmérséklet	260 °C
-----------------------	-------	-----------------------	--------

Harmadik sütő műszaki jellemzői



Nettó térfogat, 3. sütőtér	36 l	Kivehető belső ajtóüveg	Igen
Bruttó térfogat, 3. sütőtér	41 l	Teljes ajtóüvegek száma	3
Sütőtér anyaga	Ever Clean zománc	Hővisszaverő ajtóüvegek száma	1
Sütőszintek száma	2	Biztonsági termosztát	Igen
Sütőszintek típusa	Fémállványok	Hűtőrendszer	Tangenciális
Világítás száma	1	Használható sütőtér méretei (ma. x ma. x mé.)	169x440x443 mm
Világítás típusa	Izzólámpa	Hőmérséklet szabályozás	Elektromechanikus
Világítás teljesítménye	25 W	Nagy grill – Teljesítmény	2700 W
Ajtónyitás típusa	Standard, lefelé nyíló	Grill típusa	Elektromos
Kivehető ajtó	Igen	Lehajtható grill fűtőelem	Igen
Teljes üveg belső ajtó	Igen		

Opciók, harmadik sütő

Minimális hőmérséklet	50 °C	Maximális hőmérséklet	260 °C
-----------------------	-------	-----------------------	--------

Mellékelt tartozékok a fő sütőhöz és főzőlaphoz



Hátsó és oldalsó ütközővel ellátott rács	2	Grillrács	1
40 mm mély tepsi	1	Részlegesen kihúzható teleszkópos sütősin	1

Mellékelt tartozékok a másodlagos sütőhöz



Hátsó és oldalsó ütközővel ellátott rács	2	Grillrács	1
40 mm mély tepsi	1	Részlegesen kihúzható teleszkópos sütősin	1

Mellékelt tartozékok a harmadik sütőhöz

Hátsó és oldalsó ütközővel ellátott rács	1	40 mm mély tepsi	1
--	---	------------------	---

Elektromos csatlakozás

Elektromos csatlakozás 16500 W
 névleges értéke
Áramerősség 46 A
Feszültség 220-240 V
Feszültség 2 (V) 380-415 V
A telepített elektromos
kábel típusa Igen, egyfázisú

Tápkábel hossza 150 cm
További csatlakozási
lehetőségek Igen, két- és háromfázisú
Frekvencia 50 Hz
Sorkapocs 5 poles
Csatlakozódugó Nem

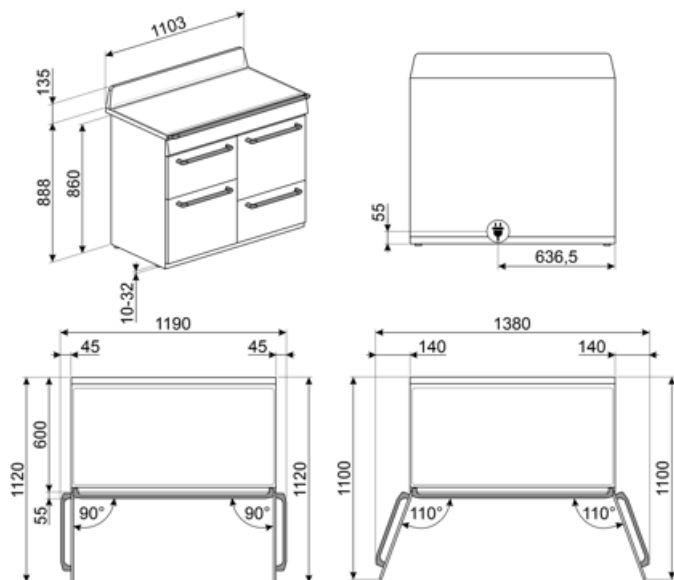

Compatible Accessories

AIRFRY

Forrólevegős sütő állvány AIRFRY . Ideális a hagyományos zsiradékban sütés reprodukálására, de kevesebb kalóriával és zsírral. Lehetővé teszi az olyan ételek gyors és egyszerű elkészítését, mint a sült krumpli, a sült zöldségek és a hal, tökéletes pirulást és ropogásra sütést biztosítva.



BBQ

Kétoldalas lemezes grillsütő. Alkalmas a szaftos és ropogós ételek sütőben történő elkészítéséhez a grillezés jellegzetes ízével. A bordázott oldal különösen alkalmas húshoz és sajtokhoz. A sima oldal halakhoz, tengeri ételekhez és zöldségekhez.



BN640

Zománcozott tepsi 45 cm-es és 60 cm-es sütőkhöz. Mélység 540 mm. Tökéletes húshoz és halak mártásában történő sütéséhez és pirításához. Könnyű és ropogós köretekkel való kísérletezéshez is ideális.



GRILLPLATE

Univerzális sütőlap indukciós, gáz-, kerámia- és elektromos főzőlapokhoz. Tapadásmentes felület, ideális húshoz, sajtok és zöldségek sütéséhez. Méretek: 410 x 240 mm.



GTT

Teljesen kihúzható teleszkópos sínek (1 szint), hagyományos sütőkhöz alkalmas. Rozsdamentes acél, garantálják a stabilitást és megkönnyítik a tálcák zökkenőmentes kihúzását.



KIT600TR4110

Fedőszalag a főzőlap hátsó oldalához, TR4110 Victoria tűzhelyekhez használható.



KITP65TR41

Mélységnövelő készlet (650 mm), fekete, TR4110 tűzhelyekhez alkalmas.



AIRFRY2

Légsütő tálcá. Ideális a hagyományos zsiradékban sütés reprodukálására, de kevesebb kalóriával és zsírral. Lehetővé teszi az olyan ételek gyors és egyszerű elkészítését, mint a sült krumpli, a sült zöldségek és a hal, tökéletes pirulást és ropogásra sütést biztosítva.



BN620-1

Zománcozott tepsi 45 cm-es és 60 cm-es sütőkhöz. Mélység 20 mm. Tökéletes a sós és édes sütemények széles skálájához.



BNP608T

8 mm mély teflonbevonatú tepsi, a rácsra kell helyezni.



GTP

Részben kihúzható teleszkópos vezetősínek (1 szint), hagyományos sütőkhöz alkalmas. Rozsdamentes acél, garantálják a stabilitást és megkönnyítik a tálcák zökkenőmentes kihúzását.



KIT1TR41N

Fekete hátlap, 110 cm, TR4110 Victoria tűzhelyekhez.



KITH4110

Magasságnövelő készlet (950 mm), fekete, TR4110 tűzhelyekhez (945-965 mm).



PALPZ

Pizzalapát összehajtható fogantyúval. Méretek H31,5 x M32,5 cm. Könnyen és kényelmesen használható és tárolható. Tökéletes pizza, kenyér és sós péksütemények biztonságos és professzionális tálalásához.





SCRP

Karcolásmentes tűzhely kaparó –
indukciós és kerámia főzőlapokhoz



SFLK1

Gyerekzár

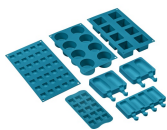

SMOLD















7 db-os szilikonforma készlet
fagylaltokhoz, jégnyalókákhoz,
pralinékhoz, jégkockákhoz vagy
ételadaghoz. -60 °C és +230 °C között
használható



















TPKPLATE

Univerzális lemez indukciós, gáz-,
kerámia- és elektromos főzőlapokhoz.
Tapadásmentes felület ideális hal,
tojás és zöldségek sütéséhez.
Méretetek: 410 X 240 mm.

Symbols glossary

-  Gyerekzár: egyes modellek olyan funkcióval rendelkeznek, amely lehetővé teszi a program vagy ciklus zárolását, megakadályozva annak véletlen módosítását.
-  Oszlopba történő beépítés
-  Kiolvasztás idő szerint: Maunális funkció. A beállított időtartam végén a funkció leáll.
-  ECO-logic: ez az opció lehetővé teszi a készülék teljesítménykorlátjának beállítását a valódi energiamegtakarítás érdekében.
-  Légkeverés alsó sütéssel: a ventilátor és az alsó fűtőelem kombinációja önmagában lehetővé teszi, hogy a felületen már megsült, de belül át nem sült ételek gyorsabban elkészüljenek. Ez a rendszer olyan ételek készre sütéséhez ajánlott, amelyek a felszínen már jól átsültek, de belül még nem, ezért kissé magasabb hőfokot igényelnek. Ideális bármilyen típusú ételhez.
-  Statikus: Hagyományos sütés, amely egyszerre egy étel elkészítésére alkalmas. A ventilátor nem aktív, és a hő egyszerre jön alulról és felülről. A statikus sütés lassabb és finomabb, ideális a még belül is jól elkészített és száraz ételek elkészítéséhez. Ideális bármilyen típusú sütéshez, zsíros húshoz, kenyérhez, töltött süteményekhez.
-  ECO: alacsony energiafogyasztású sütés: ez a funkció különösen alkalmas alacsony energiafogyasztás mellett egy szinten történő sütésre. Minden típusú ételhez ajánlott, kivéve azokat, amelyek sok nedvességet tudnak előállítani (például a zöldségek). A maximális energiamegtakarítás és az idő csökkentése érdekében ajánlatos az ételt a sütőtér előmelegítése nélkül a sütőbe tenni
-  A: Energiahatékonysági osztály
-  Légűtő rendszer: a készülék külső felületeinek biztonságos hőmérsékleten tartásáért felelős technológia.
-  Három rétegű üveg ajtók: üvegezett ajtók száma.
-  Ever Clean zománc: Az Ever Clean zománc elektrosztatikus módszerrel viszik fel, saroktól sarokig és szélről szélre, hogy megelőzze a repedést vagy törést az idő múlásával. Ez egy különleges pirolitikus zománc, ellenálló a savakkal szemben, amely amellett, hogy kellemesen fényes, elősegíti a sütő falainak jobb tisztítását az alacsonyabb porozitásnak köszönhetően. 850°C feletti hőmérsékleten égetik ki, és tudományosan meghatározott ütemben, lassan polimerizálják, így biztosítják az egyenletes vastagságot és szilárdságot. Az Ever Clean zománc kifogástalan felületet biztosít mind a sütő belsejében, mind a tepsiken, így a sütő felületei hihetetlenül könnyen karbantarthatók az idő múlásával, mivel a zsír kevésbé tapad meg sütés közben.
-  Légkeverés: Intenzív és homogén hagyományos sütés, komplex receptekhez is alkalmas. A ventilátor aktív, és a hő egyidejűleg alulról és felülről érkezik. A légkeveréses sütés gyorsabb és homogénebb eredményt biztosít, az ételek kívül illatosak, belül pedig nedvesebbek maradnak. Ideális tészták, kekszek, sült és sütemények készítéséhez.
-  Hőlégkeverés: tökéletes funkció minden típusú étel kíméletes elkészítéséhez. A hő a hátsó körfűtőszámból érkezik, mely a ventilátor által gyorsan és egyenletesen oszlik el. Ideális több szinten történő sütéshez is, az illatok és ízek keveredése nélkül.
-  Grill: Intenzív felső hőleadás a dupla fűtőszálnak köszönhetően, ventilátoros rásegítés nélkül. Ez a beállítás tökéletes ropogós textúrák kialakításához és aranybarna kérgezéshez, mely egyenletes pirítást eredményez minden fogásnak.

-  Grill elem: A grillezés kiváló eredményt ad a közepes és kisebb húsdagok sütésekor, különösen, ha (lehetőség szerint) grillsütővel kombináljuk. Ideális kolbász és szalonna sütéséhez is.
-  Világítás
-  Indukció: Ezen főzőlapok működése az elektromágneses indukció elvén alapul. A hő közvetlenül az edény aljában keletkezik, amint az érintkezésbe kerül a főzőlappal.
-  A belső ajtóüveg néhány gyors mozdulattal eltávolítható a tisztításhoz.
-  A sütőtérnek 2 különböző sütési szintje van.
-  Teleszkópos sínek: lehetővé teszik az edény kihúzását és ellenőrzését anélkül, hogy teljesen ki kellene venni a sütőből.
-  Lehajtható grill: a grill fűtőszál egy egyszerű mozdulattal kiakasztható és elmozdítható, így a készülék felső része egyetlen lépésben, könnyedén megtisztítható.
-  A kapacitás a sütőtérben lévő hasznos tér méretét mutatja literben.
-  Vezérlőgombok
-  Légkeveréses grill: nagyon intenzív hő jön csak felülről egy dupla fűtőelemből. A ventilátor aktív. Lehetővé teszi a legvastagabb húsok optimális grillezését. Ideális nagy húsdarabokhoz.
-  Túlmelegedés elleni védelem: a vezérlés túlmelegedése esetén a főzőlapot automatikusan kikapcsoló biztonsági rendszer.
-  Teljesen üveg belső ajtó: egyetlen sík felület, ami egyszerűen tisztán tartható.
-  Oldalsó lámpák: Két szemben lévő oldalsó lámpa növeli a láthatóságot a sütőben.
-  A sütőtérnek 4 különböző sütési szintje van.
-  Elektronikus vezérlés: A sütő belsejében a hőmérsékletet 2-3°C pontossággal tudja tartani. Ez lehetővé teszi a hőmérséklet-változásra nagyon érzékeny ételek, például sütemények, szuflé, pudingok elkészítését.
-  Gőztisztítás: egyszerű tisztítási funkció gőzzel a sütőtérben lévő lerakódások fellazítására.
-  A kapacitás a sütőtérben lévő hasznos tér méretét mutatja literben.

Benefit (TT)

Indukciós főzőlap

Az indukció gyors főzést és a hőmérséklet precíz vezérlését teszi lehetővé

Megfelelő edények használatával az indukciós főzőlap egyszerű kezelhetőséget, könnyű tisztítást, maximális biztonságot és azonnali reakciókészséget nyújt.

Gőztisztítás

A sütőtér alján található mélyedésbe öntött víz hatására gőz keletkezik, amely felpuhítja a szennyeződések és megkönnyíti azok eltávolítását.

A sütőtér alján található mélyedésbe öntött víz hatására gőz keletkezik, amely felpuhítja a szennyeződések és megkönnyíti azok eltávolítását.

Vezérlő nyomógombok

Az időzítés könnyű és intuitív beállítása egyszerű nyomógombok segítségével

Fiókos tárolórekesz

Több hely az alsó fiókos rekesznek köszönhetően, ideális a kiegészítők vagy a főzőeszközök tárolásához

Hőlégkeverés

A legjobb sütési teljesítményt a hőlégkeverés garantálja

Az összetett ventilátor és a fűtőelem garantálja a tökéletes aerodinamikus hőáramlást, lehetővé téve a homogén és gyorsabb sütést a sütőtérben.

Többszintű főzés

Több főzési szint maximális használati rugalmasságot nyújt

Többszintű halogén világítás

A különböző szinteken elhelyezett belső halogén világítás kiváló láthatóságot biztosít

Eltávolítható belső üveg

A belső ajtóüvegek könnyen leszerelhetők a teljes tisztításhoz

Tangenciális hűtés

Innovatív hűtési technológia: a tangenciális ventilátor és az ajtótól egészen a hátfalig optimalizált légáramlási útvonal garantálja a készülék és a konyhabútor hatékony védelmét, miközben alacsony külső felületi hőmérsékletet biztosít a maximális biztonság érdekében

Teleszkópos sínek

A tálcák könnyű kivétele és biztonságos behelyezése a sütőbe a teleszkópos vezetősíneknek köszönhetően

Hideg ajtó

Bármely funkció során a külső üvegajtó hideg, így nem áll fenn égési sérülés veszélye

Meleglevegős sütő (AIRFRY opcionális tartozék)

Könnyebb és ízletesebb étel a meleglevegős sütőkosárnak köszönhetően (opcionális tartozék)

Állítható magasság

Az állítható lábaknak köszönhetően a tűzhely teteje szintbe állítható a munkalappal

BBQ (opcionális tartozék)

Grillsütés közvetlenül a sütőben a kétoldalú grillsütővel (BBQ opcionális tartozék)

Pizza kő (opcionális tartozék)

Sütés hőálló kővel a puha és ropogós pizzához és az élesztős termékekhez (KŐ opcionális tartozék)

Izotermikus sütőtér

A legjobb főzési teljesítmény a legnagyobb energiahatékonyság mellett

Egy turbina

A sütő körfűtőszállal kiegészített ventilátorral rendelkezik, amely lehetővé teszi a hőlégkeveréses sütést