

TR4110IP2

Veľkosť sporáka	110x60 cm
Počet vnútorných priestorov s energetickým štítkom	2
Zdroj tepla vnútorný priestor	ELEKTRINA
Typ varnej dosky	Indukcia
Typ hlavnej rúry	Vyhrievanie s vetraním
Typ druhej rúry	S ventilátorom
Čistiaci systém hlavnej rúry	Čistenie parou
Kód EAN	8017709312442
Trieda energetickej účinnosti	A
Trieda energetickej účinnosti, druhý vnútorný priestor	A



Estetica



Estetica	Victoria	Farba ovládačov	Nehrdzavejúca oceľ
Dizajn	Victoria	Počet ovládačov	10
Farba	Krémová	Serigraphy colour	Black
Povrchová úprava	Lesklá	Displej	5 elektronických tlačidiel
Povrchová úprava ovládacieho panela	Smaltovaný kov	Dvierka	Biely rám
Logo	assembled 50's	Typ skla	Čierna
Logo position	Upstand	Rukoväť	Smeg Victoria
Sokel	Áno	Farba rukoväti	Leštená nehrdzavejúca oceľ
Farba varnej dosky	Čierny smalt	Skladovacia priehradka	Zásuvka
Typ nastavenia ovládačov varnej dosky	Regulačné kolieska	Podstavec	Antracitový
Regulačné kolieska	Smeg Victoria		

Programy/funkcie

Počet funkcií varenia	5
Funkcie tradičného varenia	



Statická



S ventilátorom



Kruhové vyhrevné teleso



Eco



Spodok s ventilátorom

Ďalšie funkcie

 Rozmrazovanie podľa času

Funkcie čistenia

 Čistenie parou

Programy/funkcie pomocná rúra

Funkcie varenia vnútorný priestor 2 6

Funkcie tradičného varenia, vnútorný priestor 2

 Statická

 S ventilátorom

 Eco

 Veľký gril

 Gril s ventilátorom (veľký)

 Spodok s ventilátorom

Funkcie čistenia vnútorného priestoru 2

 Čistenie parou

Programy/funkcie tretia rúra

Počet funkcií tretej rúry 1

Osvetlenie rúry 

Plný gril 

Technické údaje varnej dosky



Celkový počet varných zón 5

Predný vľavo - Indukcia – jednoduchý - 2.3 kW - Booster 3 kW - - Ø 21.0 cm

Zadný ľavý - Indukcia – jednoduchý - 1.3 kW - Booster 1.4 kW - - Ø 18.0 cm

Centrálny - Indukcia – jednoduchý - 2.3 kW - Booster 3 kW - - Ø 27.0 cm

Zadný pravý - Indukcia – jednoduchý - 1.3 kW - Booster 1.4 kW - - Ø 18.0 cm

Predný vpravo - Indukcia – jednoduchý - 2.3 kW - Booster 3 kW - - Ø 21.0 cm

Automatické vypnutie pri prehriatí Áno Označenie minimálneho priemeru panvice Áno

Automatická detekcia varnej nádoby Áno Indikátor zvolenej zóny Áno

Technické údaje hlavnej rúry



Počet svetiel

1

Vyberateľné vnútorné dvierka Áno

Číslo ventilátora	1	Celkový počet skiel dvierok	3
Čistý objem vnútorného priestoru	61 l	Počet termoreflexných skiel dvierok	1
Hrubý objem, 1. vnútorný priestor	70 l	Bezpečnostný termostat	Áno
Materiál vnútorného priestoru	Smalt Ever Clean	Chladiaci systém	Tangenciálny
Počet políc	4	Rozmery užitočného vnútorného priestoru (VxŠxH)	316x460x412 mm
Typ políc	Kovové regály	Ovládanie teploty	Elektromechanický
Typ osvetlenia	Halogén	Spodné výhrevné teleso - výkon	1200 W
Svetelný výkon	40 W	Vrchné výhrevné teleso - výkon	1000 W
Nastavenie času varenia	Štart a stop	Výhrevné teleso grilu	1700 W
Otváranie dvierok	Otváranie z boku	Veľký gril - výkon	2700 W
Vyberateľné dvierka	Áno	Kruhové výhrevné teleso - výkon	2700 W
Plne presklené vnútorné dvierka	Áno	Typ grilu	Elektrický

Možnosti hlavnej rúry

Časovač	Áno	Minimálna teplota	50 °C
Koniec akustického alarmu pri varení	Áno	Maximálna teplota	260 °C

Technické údaje druhej rúry



Číslo ventilátora	1	Celkový počet skiel dvierok	3
Čistý objem druhého vnútorného priestoru	61 l	Počet termoreflexných skiel dvierok	1
Hrubý objem, 2. vnútorný priestor	70 l	Bezpečnostný termostat	Áno
Materiál vnútorného priestoru	Smalt Ever Clean	Chladiaci systém	Tangenciálny
Počet políc	4	Rozmery užitočného vnútorného priestoru (VxŠxH)	316x444x425 mm
Typ políc	Kovové regály	Ovládanie teploty	Elektromechanický
Počet svetiel	1	Spodné výhrevné teleso - výkon	1200 W
Typ osvetlenia	Halogén	Vrchné výhrevné teleso - výkon	1000 W
Otváranie dvierok	Otváranie z boku	Výhrevné teleso grilu - výkon	1700 W
Vyberateľné dvierka	Áno	Veľký gril - výkon	2700 W
Plne presklené vnútorné dvierka	Áno	Typ grilu	Elektrický
Vyberateľné vnútorné dvierka	Áno	Sklopný gril	Áno

Možnosti pomocnej rúry

Minimálna teplota 50 °C

Maximálna teplota 260 °C

Technické údaje tretej rúry



Čistý objem, 3. vnútorný priestor 36 l

Hrubý objem, 3. vnútorný priestor 41 l

Materiál vnútorného priestoru Smalt Ever Clean

Počet políc 2

Typ políc Kovové regály

Počet svetiel 1

Typ osvetlenia Žiarovka

Svetelný výkon 25 W

Otváranie dvierok Klapka dole

Vyberateľné dvierka Áno

Plne presklené vnútorné dvierka Áno

Vyberateľné vnútorné dvierka Áno

Celkový počet skiel dvierok 3

Počet termoreflexných skiel dvierok 1

Bezpečnostný termostat Áno

Chladiaci systém Tangenciálny

Rozmery užitočného vnútorného priestoru (VxŠxH) 169x440x443 mm

Ovládanie teploty Elektromechanický

Veľký gril – výkon 2700 W

Typ grilu Elektrický

Sklopný gril Áno

Možnosti tretej rúry

Minimálna teplota 50 °C

Maximálna teplota 260 °C

Vrátane príslušenstva pre hlavnú rúru a varnú dosku



Regál so spätnou a bočnou zarážkou 2

Plech s hĺbkou 40 mm 1

Mriežka grilu 1

Výsuvné vodiace koľajnice, čiastočné vysunutie 1

Vrátane príslušenstva pre vedľajšiu rúru



Regál so spätnou a bočnou zarážkou 2

Plech s hĺbkou 40 mm 1

Mriežka grilu 1

Výsuvné vodiace koľajnice, čiastočné vysunutie 1

Vrátane príslušenstva pre tretiu rúru

Regál so spätnou a bočnou zarážkou 1

Plech s hĺbkou 40 mm 1

Elektrické pripojenie

Hodnotenie elektrického pripojenia	16500 W
Prúd	46 A
Napätie	220-240 V
Napätie 2 (V)	380-415 V
Typ nainštalovaného elektrického kábla	Áno, jednofázový

Dĺžka napájacieho kábla	150 cm
Možnosti prídavných pripojení	Áno, dvoj- a trojfázový
Frekvencia	50 Hz
Svorkovnica	5 poles

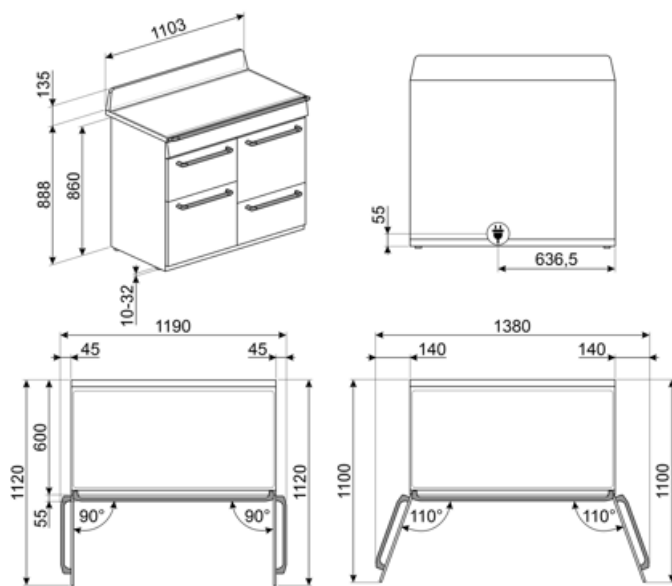

Not included accessories

AIRFRY

Rošt do teplovzdušnej fritézy AIRFRY. Ideálny ako náhrada tradičného pečenia v rúre, ale s menším množstvom kalórií a tuku. Vďaka nemu môžete variť rýchle a jednoduché jedlá ako hranolčeky, pečenú zeleninu a ryby, ktoré budú dozlatista upečené a chrumkavé.



BN620-1

Smaltovaný plech vhodný pre rúry 45 cm a 60 cm. Hĺbka 20 mm. Ideálny na chutné a sladké pečenie každého druhu.



BNP608T

Plech s teflónovým povrchom, hĺbka 8 mm, umiestňuje sa na mriežku



GTP

Čiastočne vyberateľné výsuvné vodiace lišty (1 úroveň) vhodné pre tradičné rúry. Sú vyrobené z nehrdzavejúcej ocele, zaručujú stabilitu a umožňujú hladké vyberanie plechov.



KIT1TR41N

Zástena čierna, 110cm, vhodná pre sporáky TR4110 Victoria



KITH4110

Súprava výškový nadstavec (950 mm), čierna, vhodný pre sporáky TR4110 (945-965 mm)



PALPZ

Lopata na pizzu so sklopnou rúčkou. Rozmery D 31,5 x V 32,5 cm. Jednoduché a pohodlné používanie a skladovanie. Ideálna na profesionálne servírovanie pizze, chleba a chutných zákuskov bezpečným a profesionálnym spôsobom.



BBQ

Obojstranná platňa na BBQ. Vhodné na prípravu šťavnatých a chrumkavých jedál v rúre s typickou chuťou grilovania. Rebrovaná strana je obzvlášť vhodná pre mäso a syry. Hladká strana sa hodí pre ryby, morské plody a zeleninu.



BN640

Smaltovaný plech vhodný pre rúry 45 cm a 60 cm. Hĺbka 540 mm. Ideálny na varenie a pečenie mäsa a rýb v omáčke. Tiež vhodný na experimentovanie s ľahšími a chrumkavými jedlami

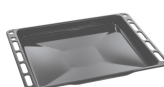

GRILLPLATE

Univerzálna grilovacia platňa pre indukčné, plynové, keramické a elektrické varné dosky. Neprilnavý povrch, ideálny na smaženie mäsa, syru a zeleniny. Rozmery: 410 x 240 mm.



GTT

Úplne vyberateľné výsuvné vodiace lišty (1 úroveň) vhodné pre tradičné rúry. Sú vyrobené z nehrdzavejúcej ocele, zaručujú stabilitu a umožňujú hladké vyberanie plechov.



KIT600TR4110

Lišta na kryt na zadnej strane varnej dosky vhodná pre sporáky TR4110 Victoria



KITP65TR41

Súprava hĺbkový nadstavec (650 mm) čierny, vhodný pre sporáky TR4110



SCRP

Škrabka na varné dosky nezanechávajúca škrabance – vhodná pre indukčné a keramické varné dosky





SFLK1

Detská poistka



TPKPLATE



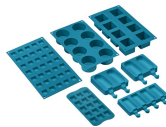











Univerzálna platňa pre indukčné, plynové, keramické a elektrické varné dosky. Neprilnavý povrch, ideálny na smaženie rýb, vajec a zeleniny. Rozmery: 410 x 240 mm.



















SMOLD

Súprava 7 silikónových formičiek na zmrzlinu, nanuky, pralinky, ľadové kocky, alebo na porciovanie jedla. Použiteľné od -60 °C do +230 °C

Symbols glossary

- | | |
|--|--|
|  <p>A: Výkonnosť sušenia výrobku, zmeraná od A+++ po D/G v závislosti od radu výrobkov</p> |  <p>Detská poistka: niektoré modely sú vybavené zariadením na zablokovanie programu/cyklu, aby sa nedal nechtiac zmeniť.</p> |
|  <p>Stĺpová inštalácia: Stĺpová inštalácia</p> |  <p>System chladenia vzduchu: na zaručenie bezpečných povrchových teplôt.</p> |
|  <p>Rozmrazovanie podľa času: Funkcia manuálne rozmrazovanie. Po uplynutí nastaveného času sa funkcia zastaví.</p> |  <p>Trojité glazované dvierka: Počet glazovaných dvierok.</p> |
|  <p>ECO-logic: táto možnosť umožňuje obmedziť výkon spotrebiča, čím sa reálne šetrí energia.</p> |  <p>Smalt Ever Clean: Smalt Ever Clean sa nanáša elektrostaticky do všetkých rohov a okrajov, aby sa predišlo praskaniu v čase. Vďaka špeciálnemu pyrolytickému smaltu, odolnému voči kyselinám, príjemne svetlému a nízko poréznemu, sa dosahuje lepšie čistenie stien rúry. Zohrieva sa na 850 °C a pomaly polymerizuje vedecky stanovenou rýchlosťou, aby sa zaručila rovnomerná hĺbka a sila smalt Ever Clean predstavuje bezchybnú povrchovú vrstvu tak vo vnútornom priestore rúry, ako aj na plechoch, vďaka čomu sa povrchy rúry dlhodobo veľmi ľahko udržiavajú, keďže to znižuje lepenie tuku počas pečenia</p> |
|  <p>Základňa s ventilátorom: kombinácia ventilátora a spodného výhrevného telesa umožňuje rýchlejšie dokončiť prípravu jedla, ktoré je už uvarené na povrchu, ale ešte nie vo vnútri. System odporúčame na dokončenie prípravy jedla, ktoré je už dobre uvarené na povrchu, ale ešte nie vo vnútri, preto si vyžaduje o trochu vyššie teplo. Ideálny pre všetky druhy potravín.</p> |  <p>S ventilátorom: Intenzívne a rovnomerné tradičné varenie, vhodné aj pre zložité recepty. Ventilátor je aktivovaný a teplo prichádza súčasne zdola aj zhora. Varenie s vetraním zaručuje rýchlejší a rovnomernejší výsledok, pričom jedlo je zvonka voňavé a zvnútra šťavnaté. Ideálne pre zapekané cestoviny, sušienky, pečené mäso a torty.</p> |
|  <p>Statické: Tradičné varenie vhodné na prípravu pokrmov po jednom. Ventilátor nie je aktivovaný a teplo prichádza súčasne zvrchu aj zospodu. Statické varenie je pomalšie a chutnejšie, ideálne na dobre uvarené a suché jedla, aj vo vnútri. Ideálne na pečenie všetkých druhov mäsa, masného mäsa, chleba, plnených koláčov.</p> |  <p>Kruhové výhrevné teleso: ideálna funkcia na chutnejšiu prípravu všetkých druhov pokrmov. Teplo prichádza zo zadnej časti rúry a rýchlo a rovnomerne sa rozvádza Ventilátor je aktivovaný. Tiež sa dobre hodí na varenie na viacerých úrovniach bez miešania vôní a chutí.</p> |
|  <p>ECO: varenie s nízkou spotrebou energie: táto funkcia je obzvlášť vhodná na varenie na jednej polici s nízkou spotrebou energie. Odporúča sa pre všetky druhy potravín okrem tých, pri varení ktorých vzniká veľa vlhkosti (napr. zelenina). V záujme dosiahnutia čo najvyššej úspory energie a zníženého času odporúčame, aby ste potraviny vkladali do rúry bez predohrevu varného priestoru</p> |  <p>Gril: Veľmi intenzívne teplo vychádzajúce iba sponad dvojitého výhrevného telesa. Ventilátor nie je aktivovaný. Poskytuje vynikajúce výsledky pri grilovaní a zapekaní. Používa sa na konci varenia, jedlo je rovnomerne upečené dozlatista.</p> |

- | | | | |
|--|---|---|---|
|  | Výhrevné teleso grilu: Používanie grilu poskytuje vynikajúce výsledky pri pečení stredných a malých porcií mäsa, najmä v kombinácii s pečením na ražni (ak sa používa). Tiež ideálny na pečenie klobás a slaniny. |  | Gril s ventilátorom: veľmi intenzívne teplo vychádza iba sponad dvojitého výhrevného telesa. Ventilátor je aktivovaný. Umožňuje optimálne grilovanie hrubého mäsa. Ideálny pre veľké kusy mäsa. |
|  | Svetlo |  | Ochrana pred prehriatím: Bezpečnostný systém, ktorý automaticky vypne varnú dosku v prípade prehriatia riadiacej jednotky. |
|  | Indukcia: Činnosť týchto varných dosiek je založená na princípe elektromagnetickej indukcie. Teplo sa vytvára priamo na dne varnej nádoby pri jej kontakte s varnou doskou. |  | Plne presklené vnútorné dvierka: Plne presklené vnútorné dvierka, rovný povrch, ktorý sa ľahko čistí. |
|  | Sklo vnútorných dvierok: dá sa pri čistení vybrať niekoľkými rýchlymi pohybmi. |  | Bočné svetlá: Dve bočné svetlá oproti sebe výrazne zvyšujú viditeľnosť v rúre. |
|  | Vnútorný priestor rúry má 2 rôzne úrovne varenia. |  | Vnútorný priestor rúry má 4 rôzne úrovne varenia. |
|  | Výsuvné koľajnice: umožňujú vysunúť a skontrolovať pripravované jedlo bez toho, aby ste ho museli vybrať z rúry. |  | Elektronické riadenie: Umožňuje udržiavať teplotu v rúre s presnosťou na 2-3 °C. Vďaka tomu je možné variť pokrmy, ktoré sú citlivé na zmeny teploty, ako torty, nákypy a pudinky. |
|  | Sklopný gril: dá sa ľahko odpojiť, vybrať výhrevné teleso a jednoducho vyčistiť strop zariadenia. |  | Čistenie parou: jednoduchá funkcia čistenia využívajúca paru na uvoľnenie zvyškov vo vnútornom priestore rúry. |
|  | Kapacita určuje využiteľný objem vo vnútornom priestore rúry v litroch. |  | Kapacita určuje využiteľný objem vo vnútornom priestore rúry v litroch. |
|  | Ovládanie regulačnými kolieskami | | |

Benefit (TT)

Indukčná varná doska

Indukcia ponúka rýchle varenie a presné riadenie teploty

Prostredníctvom použitia vhodného kuchynského riadu sa indukcia ľahko používa a udržiava, je bezpečná a pohotová.

Čistenie parou

Naliatím vody do výklenku na dne dutiny sa generuje para, ktorá zmäkčuje zvyšok a uľahčuje jeho odstránenie

Naliatím vody do výklenku na dne dutiny sa generuje para, ktorá zmäkčuje zvyšok a uľahčuje jeho odstránenie.

Ovládanie tlačidlami

Jednoduché a intuitívne nastavenia časovača jednoduchými tlačidlami

Skladovacia priehradka zásuvky

Viac priestoru vďaka spodnej zásuvke, ideálnej pre skladovanie príslušenstva alebo kuchynských potrieb

Skutočná konvekcia

Najlepšie varné výkony garantované ventilovaným cirkulačným prútokom

Viacnásobné ventilátory a vykurovacie články garantujú dokonalé aerodynamické prúdenie tepla, umožňujúce homogénne a rýchlejšie varenie vnútri dutiny.

Viacúrovňové varenie

Niektoré úrovne varenia umožňujú maximálnu flexibilitu použitia

Viacúrovňové halogénové svetlo

Vnútorne halogénové osvetlenie na rôznych úrovniach zaručuje vynikajúcu viditeľnosť

Odobrateľné vnútorné sklo

Vnútorne sklá dverí sú ľahko odobrateľné pre kompletne čistenie

Tangenciálne chladenie

Nový chladiaci systém s tangenciálnym ventilátorom a prútokom vzduchu z dverí do splashbacku

Výsuvné vodiace lišty

Jednoduché vybratie a bezpečné vloženie plechov do rúry vďaka výsuvným vodiacim lištám

BBQ (voliteľné príslušenstvo)

Barbeque pečenie priamo v rúre s obojstranným grilom (BBQ voliteľné príslušenstvo)

Pizza kameň (voliteľné príslušenstvo)

Pečenie so žiaruvzdorným kameňom pre mäkkú a chrumkavú pizzu a kysnuté výrobky (KAMEŇ je voliteľné príslušenstvo)

Izotermická dutina

Najlepší varný výkon pri najvyššej energetickej účinnosti

Studené dvere

Počas akejkol'vek funkcie je sklo vonkajších dverí studené, čím sa zabraňuje rizikám popálenín

AirFry (FRITOVANIE VZDUCHOM voliteľné príslušenstvo)

Ľahšie a chutnejšie jedlo vďaka košu fritovania vzduchom (voliteľné príslušenstvo)

Nastaviteľná výška

Varná doska zarovnaná s pracovnou plochou vďaka nastaviteľným nohám

Jediná turbína

Rúra má ventilátor vybavený cirkulačným vykurovacím článkom umožňujúcim varenie s rotujúcim teplom