

# TR4110IPG

מידה  
 מס' חללים עם תווית אנרגיה  
 מקור חום של תא התנור  
 סוג הכיריים  
 סוג תנור עיקרי  
 סוג תנור שני  
 מערכת ניקוי תנור ראשי  
 קוד EAN  
 דרגת יעילות אנרגטית  
 קטגוריית יעילות אנרגטית, תא התנור השני

110x60 cm  
 2  
 חשמל  
 השראה  
 אוורור חום  
 בסיוע מאוורר  
 ניקוי באדים  
 8017709235093  
 A  
 A



## אסתטיקה

סדרה עיצובית	Victoria	Serigraphy colour	Black
עיצוב	Victoria	צג	אלקטרוני 5 לחצנים
גימור לוח בקרה	מתכת בציפוי אמיל	דלת	עם מסגרת
לוגו	assembled 50's	סוג זכוכית	שחור
Logo position	Upstand	ידית	Smeg Victoria
מגן אחורי	כן	צבע ידית	נירוסטה מוברשת
צבע כיריים	אמיל שחור	תא אחסון	מגירה
כפתורי בקרה	Smeg Victoria	תא מחליק	כן
צבע בקרות	נירוסטה	בסיס	פחם אבן
מס' בקרות	10		

## תוכניות / פונקציות

מס' פונקציות בישול  
 פונקציות בישול רגילות

6

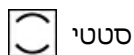

סטטי



בסיוע מאוורר

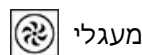

מעגלי

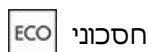

חסכוני

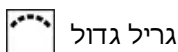

גריל גדול

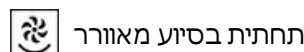

תחתית בסיוע מאוורר

פונקציות ניקוי

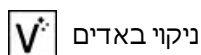

ניקוי באדים

## תוכניות ופונקציות לתנורים עם תנור משני

### פונקציות ניקוי, תא תנור שני

ניקוי באדים

### פונקציות אחרות, תא תנור שני

Scongelamento a tempo

## תוכניות ופונקציות לתנורים עם תנור שלישי

מס' פונקציות תנור שלישי

1

תאורת תנור



גריל מלא



## מאפיינים טכניים של כיריים, תנור



5 מספר אזורי בישול

1.30 - יחידה - אינדוקציה - שמאלי - kW - Booster 1.40 kW - Ø 17.5 cm

2.30 - יחידה - אינדוקציה - שמאלי - kW - Booster 3.00 kW - Ø 21.5 cm

2.30 - יחידה - אינדוקציה - אמצעי - kW - Booster 3.00 kW - Ø 26.5 cm

2.30 - יחידה - אינדוקציה - ימני - kW - Booster 3.00 kW - Ø 21.5 cm

1.30 - יחידה - אינדוקציה - ימני - kW - Booster 1.40 kW - Ø 17.5 cm

כיבוי אוטומטי בעת התחממות-יתר

כן

חיווי הקוטר המינימלי של המחבת

כן

זיהוי מחבת אוטומטי

כן

מחווך אזור שנבחר

כן

## מאפיינים טכניים של התנור העיקרי, תנור



מס' נורות

1

מספר מאוורר

1

הנפח הנקי של תא התנור

61 l

הנפח ברוטו של תא התנור הראשון

70 l

חומר תא התנור

אמייל נקי תמיד

מספר המדפים

4

סוגי מדפים

רשתות מתכת

סוג נורה

הלוגן

הספק נורה

40 W

הגדרת זמן בישול

הפעלה ועצירה

פתח דלת

פתח צדי

דלת נתיקה

כן

דלת פנימית מזכוכית לחלוטין

כן

דלת פנימית ניתקת

כן

מס' כולל של דלתות זכוכית

3

מס' דלתות זכוכית מחזירות חום

1

תרמוסטט בטיחות

כן

מערכת קירור

משיק

מידות תא תנור לשימוש (עXרXג)

316x444x425 mm

בקרת טמפרטורה

אלטרומכני

גוף חימום תחתון - הספק

1200 W

גוף חימום עליון - הספק

1000 W

אלמנט גריל

1700 W

גריל גדול - הספק

2700 W

גוף חימום מעגלי - הספק

2700 W

סוג גריל

חשמלי

## אפשרויות תנור עיקרי, תנור

טיימר	כן	טמפרטורה מינימלית	50 °C
צליל התרעה לסיום הבישול	כן	טמפרטורה מרבית	260 °C

## מאפיינים טכניים של התנור המשני, תנור



הנפח הנקי של תא התנור השני	61 l	מס' כולל של זכוכיות דלתות	3
הנפח ברוטו של תא התנור השני	70 l	מס' זכוכית דלתות מחזירות חום	1
חומר תא התנור	אמייל נקי תמיד	תרמוסטט בטיחות	כן
מספר המדפים	4	מערכת קירור	משיק
סוגי מדפים	רשתות מתכת	מידות תא תנור לשימוש (ע"א X ג)	316x444x425 mm
מס' נורות	1	בקרת טמפרטורה	אלטרומכני
סוג נורה	הלוגן	גוף חימום תחתון - הספק	1200 W
הספק נורה	40 W	גוף חימום עליון - הספק	1000 W
פתח דלת	פתח צדי	אלמנט גריל - הספק	1700 W
דלת נתיקה	כן	גריל גדול - הספק	2700 W
דלת פנימית מזכוכית לחלוטין	כן	סוג גריל	חשמלי
דלת פנימית ניתקת	כן	גריל נוטה	כן

## אפשרויות תנור נוסף, תנור

טמפרטורה מינימלית	50 °C	טמפרטורה מרבית	260 °C
-------------------	-------	----------------	--------

## מאפיינים טכניים של התנור השלישי, תנור



הנפח הנקי של תא התנור השלישי	36 l	דלת פנימית ניתקת	כן
הנפח ברוטו של תא התנור השלישי	41 l	מס' כולל של זכוכיות דלתות	3
חומר תא התנור	אמייל נקי תמיד	מס' זכוכיות דלתות מחזירות חום	1
מספר המדפים	2	תרמוסטט בטיחות	כן
סוגי מדפים	רשתות מתכת	מערכת קירור	משיק
מס' נורות	1	מידות תא תנור לשימוש (ע"א X ג)	169x440x443 mm
סוג נורה	להט	בקרת טמפרטורה	אלטרומכני
הספק נורה	25 W	גריל גדול - הספק	2700 W
פתח דלת	פתיחה כלפי מטה	סוג גריל	חשמלי
דלת נתיקה	כן	גריל נוטה	כן
דלת פנימית מזכוכית לחלוטין	כן		

## אפשרויות תנור שלישי, תנור

טמפרטורה מינימלית	50 °C	טמפרטורה מרבית	260 °C
-------------------	-------	----------------	--------

## אביזרים כלולים עם התנור לתנור עיקרי



רשת תנור עליונה עם מעצור אחורי	2	רשת שתי וערב לגריל	1
מגש עמוק 40 מ"מ	1	מסילות טלסקופיות, הוצאה חלקית	1

## אביזרים כלולים עם התנור לתנור משני



רשת עם מעצור אחורי וצדי	2	רשת שתי וערב לגריל	1
מגש עמוק 40 מ"מ	1	מסילות טלסקופיות, הוצאה חלקית	1

## אביזרים כלולים עם התנור לתנור שלישי

רשת עם מעצור אחורי וצדי	1	מגש עמוק 40 מ"מ	1
-------------------------	---	-----------------	---

## חיבור חשמלי

דירוג חיבור חשמלי	19500 W	אורך כבל חשמל	150 cm
זרם	53 A	תדר	50/60 Hz
מתח	220-240 V	בלוק הדקים	5 poles
(מתח 2 וולט)	380-415 V		

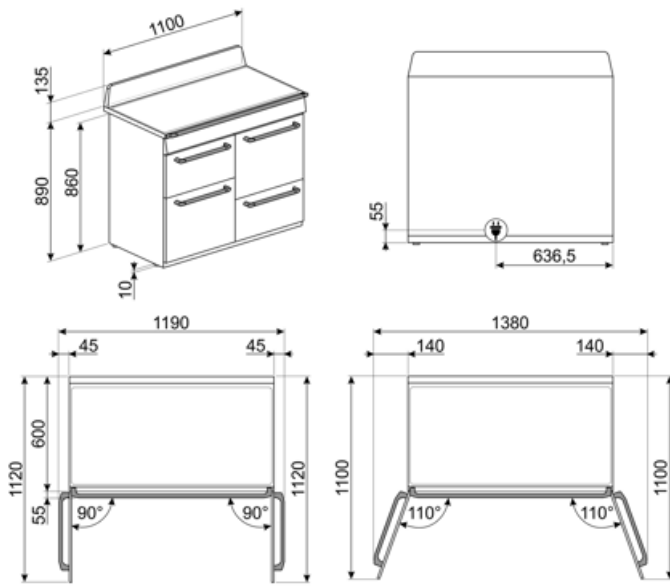

## Not included accessories

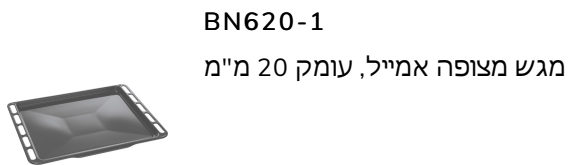

**BN620-1**  
מגש מצופה אמייל, עומק 20 מ"מ

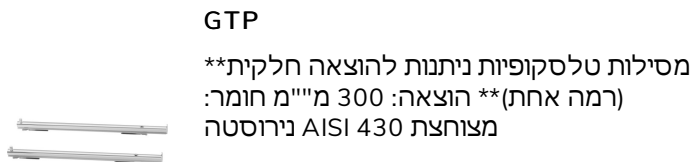

**GTP**  
מסילות טלסקופיות ניתנות להוצאה חלקית\*\*  
(רמה אחת)\*\* הוצאה: 300 מ"מ חומר:  
מצוחצת AISI 430 נירוסטה

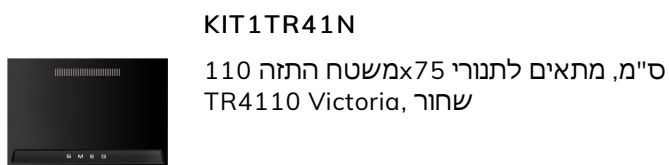

**KIT1TR41N**  
ס"מ, מתאים לתנורי 75xממשטח התזה 110  
TR4110 Victoria, שחור

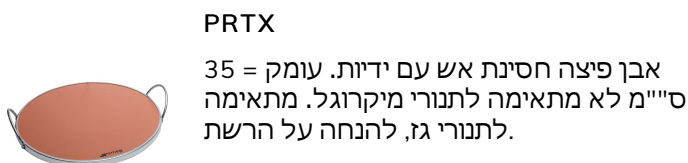

**PRTX**  
35 = עומק. אבן פיצה חסינת אש עם ידידות. עומק = 35  
ס"מ לא מתאימה לתנורי מיקרוגל. מתאימה  
לתנורי גז, להנחה על הרשת

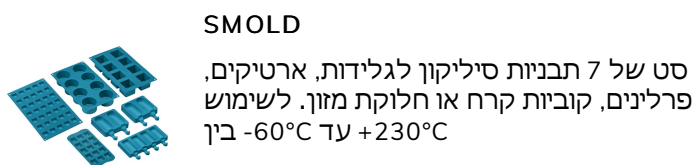

**SMOLD**  
סט של 7 תבניות סיליקון לגלידות, ארטיקים,  
פרלינים, קוביות קרח או חלוקת מזון. לשימוש  
בין +230°C עד -60°C

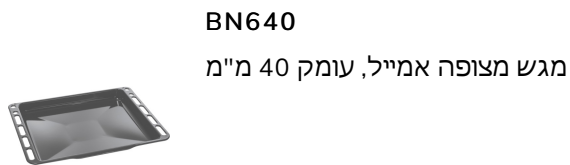

**BN640**  
מגש מצופה אמייל, עומק 40 מ"מ

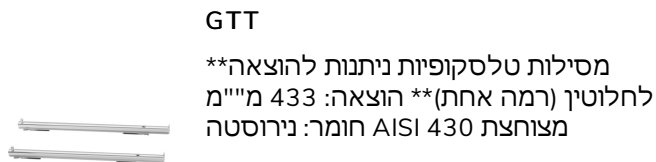

**GTT**  
מסילות טלסקופיות ניתנות להוצאה\*\*  
לחלוטין (רמה אחת)\*\* הוצאה: 433 מ"מ  
מצוחצת AISI 430 חומר: נירוסטה

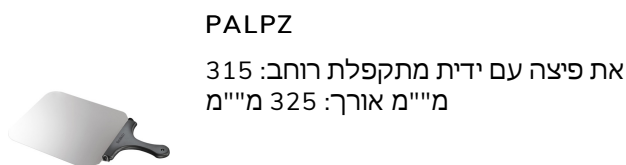



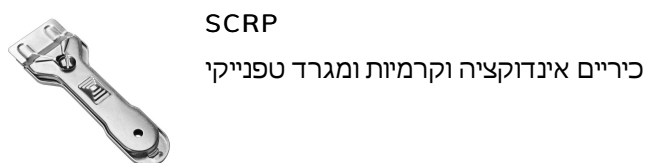























**PALPZ**  
את פיצה עם ידית מתקפלת רוחב: 315  
מ"מ אורך: 325 מ"מ



**SCRP**  
כיריים אינדוקציה וקרמיות ומגרד טפנייקי

## Symbols glossary (TT)

	נעילת ילדים: חלק מהדגמים מצוידים במתקן לנעילת התוכניות/מחזורים כך שלא ניתן לשנותם באקראי.		A: מ D/G, A+++ ביצועי ייבוש של המוצר, נמדדים מ: בהתאם למשפחת המוצרים
	התקנה בערימה: התקנה בערימה		מערכת קירור אוויר: הבטחת טמפרטורת בטיחותיות של משטחים.
	הפשרה לפי זמן: פונקציה זו קובעת אוטומטית את זמן ההפשרה של מזונות שונים.		דלתות עם שלוש שכבות זכוכית: מספר דלתות זכוכית
	חלק פנימי בציפוי אמיל: החלק הפנימי בציפוי אמיל כולל ציפוי נוגד חומצה שמסייע Smeg של כל תנורי לשמור על הניקיון של תא התנור ל ידי הפחתת כמות השומן שנצמד לדפנות בעת הבישול.		Circogas: בתנורי גז, המאוורר מפזר את החום במהירות ובאופן שווה בתא התנור, ומונע העברה של טעמים בעת בישול של כמה מנות שונות בו-בזמן. בתנורים חשמליים שילוב זה מסיים מהר יותר את הבישול של מזונות שמוכנים מבחוץ, אך מחייב זמן רב יותר לבישול המזונות מבפנים, ללא השחמה נוספת
	מאוורר עם אלמנטים עליון ותחתון: האלמנטים יחד עם המאוורר מספקים חום אחיד יותר, שיטה זהה לבישול רגיל, כך שיש צורך בקדם-חימום. מתאימה מאוד לפרטים שמבושלים בשיטות איטיות.		אלמנט עליון ותחתון בלבד: שיטת בישול מסורתית שמתאימה ביותר לפרטים יחידים שממוקמים באמצע התנור. החלק העליון של התנור יהיה תמיד החם ביותר. מושלמת לצלי, עוגות פירות, לחם וכן הלאה
	מעגלי: השילוב של מאוורר ושל אלמנט מעגלי יוצר שיטת בישול באוויר חם. מעניק יתרונות רבים, כולל ללא קדם-חימום אם זמן הבישול ארוך מ-20 דקות, ללא העברה של טעמים בעת בישול של מזונות שונים בו-בזמן, פחות חשמל וזמני בישול קצרים יותר. מתאים לכל סוגי המזון.		חסכונית: השילוב של גריל, מאוורר ואלמנט תחתון מתאים במיוחד לבישול כמויות קטנות של מזון.
	אלמנט גריל: שימוש בגריל מעניק תוצות מצוינות בעת בישול בשר במנות בינוניות או קטנות, במיוחד בשילוב עם שיפוד (אם אפשר). מושלם גם לבישול נקניקות ובייקון.		אלמנט גריל: שימוש בגריל מעניק תוצות מצוינות בעת בישול בשר במנות בינוניות או קטנות, במיוחד בשילוב עם שיפוד (אם אפשר). מושלם גם לבישול נקניקות ובייקון.
	אור		הגנה מפני התחממות יתר: מערכת הבטיחות שמכבה אוטומטית את הכיריים במקרה של התחממות יתר של יחידת הבקרה
	אינדוקציה: פעולת הכיריים האלה מבוססת על עיקרון ההשראה האלקטרו-מגנטית. החום נוצר ישירות בתחתית המחבת במהלך המגע שלו עם הכיריים.		דלת פנימית מזכוכית לחלוטין: דלת פנימית מזכוכית לחלוטין, משטח שטוח אחד שקל לשמור על ניקיונו
	דלת הזכוכית הפנימית: ניתנת להסרה במספר תנועות מהירות לניקוי.		תאורת צד: שתי תאורות בצדדים מנוגדים משפרות את הראות בתוך התנור.
	לתא התנור 2 רמות בישול שונות.		לתא התנור 4 רמות בישול שונות.
	מסילות טלסקופיות: מאפשרות למשוך החוצה את הכלי ולבדוק אותו בלי להוציאו לחלוטין מהתנור.		בקרה אלקטרונית: מאפשרת לשמור על הטמפרטורה הדבר מאפשר לבשל C. בתוך התנור בדיוק של 2-3° מזון שרגיש מאוד לשינויים בטמפרטורה, כגון עוגות, סופלה, פודינג.
	גריל נוטה: ניתן לשחרר בקלות את הגריל הנוטה כדי להזיז את גוף החימום ולנקות את תקרת המכשיר בשלב אחד פשוט.		ניקוי באדים: פונקציית ניקוי פשוטה באמצעות קיטור לשחרור משקעים בתא התנור.



הקיבולת מציינת את החלל השימושי בתא התנור בליטרים.



הקיבולת מציינת את החלל השימושי בתא התנור בליטרים.



---

## Benefit (TT)

---

### **הולכת חום אמיתית**

ביצועי הבישול הטובים ביותר מובטחים על ידי זרימה מעגלית מאוררת. מאוררים וגופי חימום מרובים מבטיחים זרימת חום אווירודינמית מושלמת, המאפשרים בישול הומוגני ומהיר יותר בתוך החלל.

### **כיריים אינדוקציה**

אינדוקציה מציעה בישול מהיר ובקרת טמפרטורה מדויקת. באמצעות שימוש בכלי בישול מתאימים, אינדוקציה קלה לשימוש ולתחזוקה, בטוחה ומגיבה.

### **ניקוי באדים**

החדרת מים לשקע המיועד בתחתית החלל יוצרת אדים שמרככים את השאריות ומקלים על הסרתן. החדרת מים לשקע המיועד בתחתית החלל יוצרת אדים שמרככים את השאריות ומקלים על הסרתן.

### **טורבינה בודדת**

לתנור יש מאורר שמצויד בגוף חימום עגול המאפשר בישול בחום מסתובב.

### **חלל איזותרמי**

ביצועי הבישול הטובים ביותר ביעילות האנרגטית הגבוהה ביותר.

### **אוויר בזרימה צולבת**

מערכת קירור חדשה עם מאורר זרימה צולבת אוויר מהדלת לחיפוי הקיר.

### **אור הלוגן בדרגות שונות**

תאורת הלוגן פנימית בדרגות שונות מבטיחה נראות מעולה.

### **בקרה בכפתורים**

הגדרת טיימר קלה ואינטואיטיבית עם כפתורים פשוטים.

### **מסילות טלסקופיות**

הוצאה קלה והכנסת בטוחה של תבניות לתנור הודות למסילות טלסקופיות.

### **גובה מתכוונן**

כיריים שנמצאות בקו נקי עם משטח העבודה הודות לרגליים מתכווננות.

### **זכוכית פנימית ניתנת להסרה**

זכוכיות דלת פנימיות שניתנות להסרה בקלות לניקוי מלא.

### **בישול מרובה דרגות**

מספר דרגות בישול מאפשרות גמישות מירבית בשימוש.

---

## דלת קרה

במהלך כל פעולה, זכוכית הדלת החיצונית קרה, מונעת כל סכנת כוויות

AirFry (אביזר אופציונלי של) (AIRFRY)

(אוכל קל וטעים יותר הודות לסלסלת איירפריי (אביזר אופציונלי

## מגירת אחסון

יותר מקום אחסון הודות למגירה התחתונה, מושלת לאחסון אביזרים או כלי בישול

(מנגל (אביזר אופציונלי

(בישול מנגל ישירות בתנור עם הגריל הדו צדדי (אביזר מנגל אופציונלי

(אבן פיצה (אביזר אופציונלי

(אופציונלי STONE אפייה עם אבן שמוט לקבלת פיצה רכה ופריכה ולמאפי שמרים (אביזר