

TR4110IPG

Bredd	110x60 cm
Antal ugnar med energideklaration	2
Kavitetsens värmekälla	Elektrisk
Typ av häll	Induktionshäll
Huvudugn, typ	Termoventilerad ugn
Typ av extraugn	Med Fläkt
Rengöringssystem huvudugn	Vapor Clean
EAN-kod	8017709235093
Energiklass	A
Energiklass, andra ugnen	A



Estetisk linje

Estetik	Victoria	Färg screentryck	Svart
Design	Victoria	Typ av display	Elektronisk 5 knappar
Ytbehandling kontrollpanel	Rostfritt stål	Lucka	Med panel
Logotyp	assembled 50's	Typ av ugnsglas	Svart
Position logga	Upstand	Ugnshandtag	Smeg Victoria
Bakkantslist	Ja	Färg på handtag	Borstat rostfritt stål
Färg på ram runt häll	Svart emalj	Ugnsutrymme	Låda
Kontrollvred	Smeg Victoria	Förvaringslåda på skenor	Ja
Färg på vred	Rostfritt stål	Sockel	Antracit
Antal vred	10		

Program/funktioner

Antal tillagningsfunktioner 6
Traditionella tillagningsfunktioner



Statisk

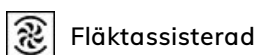

Fläktassisterad



Varmluft



Eco



Stor grill



Fläktassisterad undervärme

Rengöringsfunktioner



Vapor Clean

Program/funktioner - extraugn

Rengöringsfunktioner i ugn 2

 Vapor Clean

Övriga funktioner i ugn 2

 Tidsinställd upptining

Program/funktioner - tredje ugn

Antal funktioner - tredje ugn

1

Ugnsbelysning



Stor grill



Tekniska egenskaper - häll



Totalt antal kokzoner 5

Vänster fram - Induktion-enkel - 1.30 kW - Booster 1.40 kW - Ø 17.5 cm

Vänster bak - Induktion-enkel - 2.30 kW - Booster 3.00 kW - Ø 21.5 cm

Mitten - Induktion-enkel - 2.30 kW - Booster 3.00 kW - Ø 26.5 cm

Höger bak - Induktion-enkel - 2.30 kW - Booster 3.00 kW - Ø 21.5 cm

Höger fram - Induktion-enkel - 1.30 kW - Booster 1.40 kW - Ø 17.5 cm

Automatisk avstängning vid överhettning Ja

Markering för minsta storlek av kokkärl Ja

Kokkärlsavkänning Ja

Indikator för vald zon Ja

Tekniska specifikationer - huvudugn



Antal ljuskällor

1

Antal fläktar

1

Nettovolym 1:a ugn

61 l

Bruttovolym 1:a ugn

70 l

Material ugn

Ever Clean emalj

Antal hyllplan

4

Typ av hyllplan

Metallstegar

Typ av ljuskälla

Halogenlampor

Effekt lampor

40 W

Programmering av tillagningstid

Start/stopp

Luckhängning

Sidohängd

Avgtagbar lucka

Ja

Innerlucka i helglas

Ja

Avtagbar innerlucka

Ja

Antal glas i ugnsluckan

3

Antal

1

värmereflekterande glas i lucka

Säkerhetstermostat

Ja

Kylsystem

Tangentialt

Nettomått på ugnens insida (HxBxD)

316x444x425 mm

Inställning av temperatur

Elektromekaniskt

Effekt undervärme

1200 W

Effekt övervärme

1000 W

Grillelement

1700 W

Värmeelement bred grill - effekt

2 700 W

Effekt varmluftselement	2 700 W
Typ av grill	Elektrisk

Alternativ för huvudugn

Timer	Ja	Min temperatur	50 °C
Koktidslarm	Ja	Max temperatur	260 °C

Tekniska specifikationer - extraugn



Nettovolym 2:a ugn	61 l	Antal glas i ugnslucka	3
Bruttovolym 2:a ugn	70 l	Antal värmereflekterande glas i lucka	1
Material ugn	Ever Clean emalj	Skyddstermostat	Ja
Antal hyllplan	4	Kylsystem	Tangential
Typ av hyllplan	Metallstegar	Nettomått på ugnens insida (HxBxD)	316x444x425 mm
Antal ljuskällor	1	Temperatur	Elektromekaniskt
Typ av ljuskälla	Halogenlampor	Undervärme - effekt	1200 W
Effekt lampa	40 W	Övervärme - effekt	1000 W
Luckhängning	Sidohängd	Grillelement	1700 W
Avtagbar lucka	Ja	Stor grill - effekt	2700 W
Innerlucka i helglas	Ja	Typ av grill	Elektrisk
Avtagbar innerlucka	Ja	Nedvikbart grillelement	Ja

Alternativ för extraugn

Minimum temperatur	50 °C	Maximum temperatur	260 °C
--------------------	-------	--------------------	--------

Tekniska specifikationer - tredje ugnen



Nettovolym 3:e ugn	36 l	Avtagbar innerlucka	Ja
Bruttovolym 3:e ugn	41 l	Antal glas i ugnslucka	3
Material ugn	Ever Clean emalj	Antal värmereflekterande glas i lucka	1
Antal hyllplan	2	Säkerhetstermostat	Ja
Typ av hyllplan	Metallskenor	Kylsystem	Tangential
Antal ljuskällor	1	Nettomått på ugnens insida (HxBxD)	169x440x443 mm
Typ av ljuskälla	Glödlampa	Temperatur	Elektromekaniskt
Effekt lampa	25 W	Stor grill - effekt	2700 W
Lucköppning	Underhängd	Typ av grill	Elektrisk
Avtagbar lucka	Ja	Nedvikbart grillelement	Ja
Innerlucka i helglas	Ja		

Alternativ för tredje ugn

Min temperatur	50 °C	Max temperatur	260 °C
----------------	-------	----------------	--------

Standardtillbehör - huvudugn och häll



Ugnsgaller med stopp	2	Ugnsgaller	1
Ugnsplåt, 40 mm	1	Delvis utdragbara teleskopskenor	1

Standardtillbehör - extraugn



Galler med bakre stopp	2	Galler till plåt	1
Ugnsplåt, 40 mm	1	Teleskopskenor, delvis utdragbara	1

Standardtillbehör - tredje ugn

Galler med bakre stopp	1	Ugnsplåt, 40 mm	1
------------------------	---	-----------------	---

Elektrisk anslutning

Anslutningseffekt	19500 W	Längd på kabel	150 cm
Ström	53 A	Frekvens	50/60 Hz
Spänning	220-240 V	Typ av kopplingsplint	5 Polig
Spänning (V)	380-415 V		

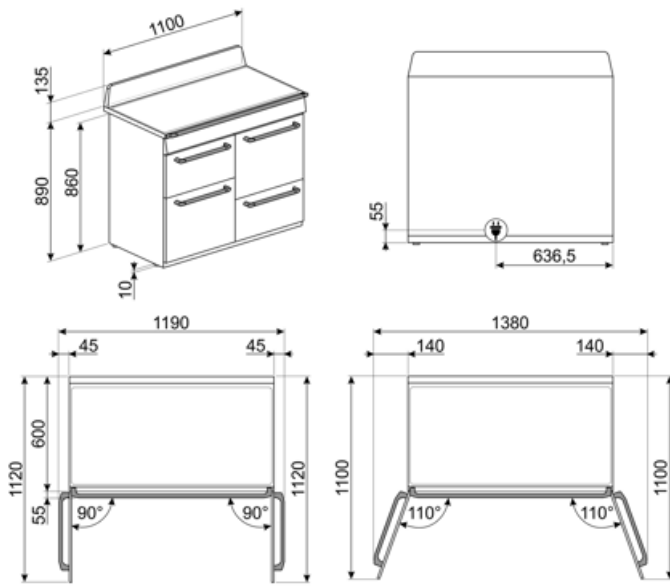

Tillbehör ingår ej



BN620-1

Emaljerad plåt för 60 och 45cm ugnar. Djup: 20 mm. Idealisk för tillagning av huvudrätter och smakfulla desserter för att nå maximalt resultat avseende tillagning och smak.



GTP

Delvis utdragbara teleskopskenor (1 nivå) Utdragning: 300 mm Material: Rostfritt stål AISI 430 polerat



KIT1TR41N

Stänkskydd 110x75 cm lämplig för TR4110 Victoria spisar, svart



PRTX

Eldfast pizzasten med handtag. D = 35cm Inte lämplig för mikrovågsugnar.

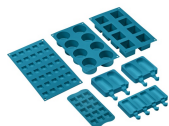

SMOLD

7st silikonformar för glass, isglass, praliner, iskuber, eller matportioner. Klarar temperaturer från -60°C till +230°C

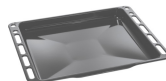

BN640

Emaljerad plåt för 60 och 45cm ugnar. Djup: 40mm. Perfekt för huvudrätter som stekar och fisk för att behålla vätskan i maten. Också idealisk för exprementering av lättare krispigare tillbehör.



GTT

Helt utdragbara teleskopskenor (1 nivå) Utdragning: 433 mm Material: Rostfritt stål AISI 430 polerat



PALPZ























Pizzaspade med fällbart handtag. Dimensioner: B:31,5 x H:32,5. Enkel att använda och förvara. Idealisk för bakning och servering av pizza och andra bakverk på ett säkert och professionellt sätt.



SCRIP

Hällskrapa för keramiska hållar

Symbols glossary (TT)

 <p>A: Product drying performance, measured from A+++ to D / G depending on the product family</p>	 <p>Barnlås: vissa modeller är utrustade med en anordning för att låsa programmet / cykeln så att det inte kan ändras av misstag.</p>
 <p>Installation i stapel</p>	 <p>Luftkylsystem: för att säkerställa en säker ytemperatur.</p>
 <p>Tina efter tid: med denna funktion bestäms tiden för upptining av livsmedel automatiskt.</p>	 <p>3 Skikt glas i luckan</p>
 <p>Emaljinteriör: Emaljinteriören i alla Smeg-ugnar har ett unik beläggning som hjälper till att hålla inredningen ren genom att minska mängden matfett som fastnar.</p>	 <p>Bas med fläkthfunktion: enbart kombinationen av fläkt och nedre värmeelement gör det möjligt att snabbare avsluta tillagningen av rätter som redan tillagats på ytan men inte inuti. Detta system rekommenderas för att avsluta tillagningen av livsmedel som redan är väl tillagade på ytan men inte på insidan och som därför kräver en måttligt högre värme. Perfekt för alla typer av maträtter.</p>
 <p>Fläkt med övre och nedre element: Elementen i kombination med fläkten bidrar till att ge mer jämn värme, en liknande metod som konventionell tillagning, så förvärmning krävs. Mest lämplig för föremål som kräver långsam tillagning</p>	 <p>Endast övre och nedre element: en traditionell tillagningsmetod som passar bäst för enstaka maträtter i mitten av ugnen. den övre delen av ugnen kommer alltid att vara hetast. Perfekt för stek, fruktkakor, bröd etc.</p>
 <p>Varmluft: Kombinationen av fläkten och det ringelementet runt det ger en varmluftstillagning. Detta ger många fördelar inklusive ingen förvärmning om tillagningstiden är mer än 20 minuter, ingen smaköverföring vid tillagning av olika livsmedel samtidigt, mindre energi och kortare tillagningstider. Bra för alla typer av mat.</p>	 <p>ECO: Kombinationen av grill, fläkt och undervärme är särskilt lämplig för tillagning av små mängder mat.</p>
 <p>Grillelement: Användning av grill ger utmärkta resultat vid tillagning av kött av medelstora och små portioner, speciellt i kombination med ett grillspett (där det är möjligt). Perfekt även för tillagning av korv och bacon.</p>	 <p>Grillelement: Användning av grill ger utmärkta resultat vid tillagning av kött av medelstora och små portioner, speciellt i kombination med ett grillspett (där det är möjligt). Perfekt även för tillagning av korv och bacon.</p>
 <p>Belysning</p>	 <p>Överhettningsskydd: Säkerhetssystemet som stänger av hällen automatiskt vid överhettning av elektroniken.</p>
 <p>Induktion: Funktionen i dessa hällar bygger på principen om elektromagnetisk induktion. Värmen genereras direkt i botten av pannan.</p>	 <p>Innerlucka helt i glas: Innerlucka helt i glas, en enda flat yta som är enkel att hålla ren.</p>
 <p>Innerluckan i glas: kan enkelt avlägsnas för rengöring.</p>	 <p>Sidobelysning: Två lampor på motsatta sidor ökar synligheten inne i ugnen.</p>
 <p>Ugnsutrymmet har 2 olika matlagningsnivåer.</p>	 <p>Ugnsutrymmet har 4 olika matlagningsnivåer.</p>



Teleskopskenor: gör det möjligt att dra ut rätten och kontrollera den, utan att behöva ta ut den helt från ugnen.



Nedvikbart grillelement: den nedvikbara grillen kan lätt hakas av för att flytta värmeelementet och rengöra apparatens överdel i ett enkelt steg.



Kapaciteten anger mängden användbart utrymme i ugnsutrymmet, i liter.



Elektronisk kontroll: Gör det möjligt att bevara temperaturen inne i ugnen med en precision på 2–3 °C. Därmed går det att tillaga måltider som är väldigt känsliga för temperaturförändringar, som mjuka kakor, souffléer och puddingar.



Ångrengöring: en enkel rengöringsfunktion som använder ånga för att lösgöra avlagringar i ugnsutrymmet.



Kapaciteten anger mängden användbart utrymme i ugnsutrymmet, i liter.

Benefit (TT)

Sann konvektion

De bästa matlagningsresultaten garanteras tack vare ventilerat, cirkulärt flöde

Flera fläktar och värmeelement garanterar ett perfekt, aerodynamiskt värmefflöde vilket möjliggör en homogen och snabbare tillagning inne i ugnskaviteten.

Induktionsspis

Induktion ger snabb matlagning och noggrann temperaturkontroll

Tack vare användning av lämpliga kokkärl är induktion enkelt att använda och upprätthålla, säkert och responsivt.

Vapor Clean

Genom att fylla på vatten i en fördjupning i botten av kaviteten genereras ånga. Ångan mjukgör resterna och gör det enklare att avlägsna dem.

Genom att fylla på vatten i en fördjupning i botten av kaviteten genereras ånga. Ångan mjukgör resterna och gör det enklare att avlägsna dem.

Enkel turbin

Ugnen har en fläkt utrustad med ett cirkulärt värmeelement vilket möjliggör matlagning med roterande värme

Isotermisk kavitét

Den bästa matlagningsprestandan vid högsta energieffektivitet

Tangentiell kylning

Nytt kylsystem med tvärströmsfläkt och luftflöde från luckan till stänkskyddet

Halogenbelysning på flera nivåer

Intern halogenbelysning på olika nivåer försäkrar utmärkt synlighet

Knappkontroll

Enkel och intuitiv timerinställning med enkla knappar

Teleskopskenor

Enkelt uttag och säker insättning av bleck i ugnen tack vare teleskopskenor

Justerbar höjd

Spishäll i samma plan som köksbänken, tack vare justerbara fötter

Borttagbart innerglas

Luckans inre glas är enkla att ta bort för komplett rengöring

Matlagning på flera nivåer

Flera matlagningsnivåer möjliggör maximal användningsflexibilitet

Kall lucka

Det yttre glaset i luckan är kallt under alla funktioner, vilket undviker alla typer av brännskador

AirFry (LUFTFRITÖS valfritt tillbehör)

Lättare och mer smakrik mat tack vare luftfritöskorgen (valfritt tillbehör)

Förvaringsutrymme med låda

Mer plats tack vare det nedre lådutrymmet som är perfekt för att förvara tillbehör eller köksredskap

Grill (valfritt tillbehör)

Grilla direkt i ugnen med den dubbelsidiga grillen (Grill är ett valfritt tillbehör)

Pizzasten (alternativt tillbehör)

Baka med pizzasten och få mjuka, knapriga pizzor och jästprodukter (STEN valfritt tillbehör)