

TR4110IRW

Tűzhely mérete	110x60 cm
Rekeszek száma energiatárolási címkével	2
Sütőtér hőforrás	ELEKTROMOSSÁG
Főzőlap típusa	Indukciós
Fő sütőtér típusa	Hőlégkeveréses
Második sütő típusa	Légkeveréses
Tisztító rendszer fő sütő	Gőztisztítás
EAN kód	8017709228590
Energiahatékonysági osztály	A
Energiahatékonysági osztály, második sütőtér	A



Esztétika

Esztétika	Victoria	Vezérlők száma	10
Dizájn	Victoria	Serigraphy colour	Silver
Ajtó	Kerettel	Fogantyú	Smeg Victoria
Álló	Igen	Fogantyú színe	Szálcsiszolt rozsdamentes acél
Főzőlap színe	Fekete zománc	Pohártípus	Fekete
Vezérlőpanel színe	Zománcozott fém	Lábazat	Antracit
Vezérlőgombok	Smeg Victoria	Tárolórekesz	Fiók
Vezérlőelemek színe	Rozsdamentes acél	Csúsztatható rekesz	Igen
Kijelző	elektronikus 5 gomb	Logo	assembled 50's
Colour of buttons	Black	Logo position	Upstand

Programok / Funkciók

Sütési funkciók száma 6

Hagyományos sütési funkciók

 Légmentesítés nélkül

 Légmentesítés

 Légmentesítés

 Eco

 Nagy grill

 Légmentesítés alsó





Tisztítási funkciók

 Gőztisztítás

Programok / Funkciók, kiegészítő sütő

Sütési funkciók, 2. sütőtér 5

Hagyományos sütési funkciók, 2. sütőtér

- | | | |
|--|---|---|
|  Légkeverés nélkül |  Légkeverés |  Légkeveréses grill (nagy) |
|  Alsó rész |  Légkeveréses alsó | |

Tisztító funkciók, 2. sütőtér

-  Gőztisztítás

Egyéb funkciók, 2. sütőtér

-  Scongelamento a tempo

Programok / Funkciók, harmadik sütő

Funkciók száma harmadik sütő 1

Sütővilágítás



Teljes grill



Főzőlap műszaki jellemzői



Főzőzónák száma összesen 5

- Bal első - Indukciós – szimpla - 1.30 kW - Booster 1.40 kW - Ø 17.5 cm
 Bal hátsó - Indukciós – szimpla - 2.30 kW - Booster 3.00 kW - Ø 21.5 cm
 Központi - Indukciós – szimpla - 2.30 kW - Booster 3.00 kW - Ø 26.5 cm
 Jobb hátsó - Indukciós – szimpla - 2.30 kW - Booster 3.00 kW - Ø 21.5 cm
 Jobb első - Indukciós – szimpla - 1.30 kW - Booster 1.40 kW - Ø 17.5 cm

Automatikus kikapcsolás túlmelegedés esetén	Igen	Minimális edényátmérő kijelzése	Igen
Automatikus edényérzékelés	Igen	Kiválasztott zóna visszajelző	Igen

Fő sütő műszaki jellemzők



Lámpák száma	1	Levehető belső ajtó	Igen
Ventilátor száma	1	Ajtóüvegek száma összesen	3
A sütőtér nettó térfogata	61 l	Hővisszaverő ajtóüvegek száma	1
Bruttó térfogat, 1. sütőtér	70 l	Biztonsági termosztát	Igen
Sütőtér anyaga	Ever Clean zománc	Hűtőrendszer	Érintő

Polcok száma	4	Használható sütőtér méretei (ma. x ma. x mé.)	316x460x412 mm
Polcok típusa	Fémállványok	Hőmérsékletszabályozás	Elektromechanikus
Világítás típusa	Halogén	Alsó fűtőelem teljesítmény	1200 W
Fényerősség	40 W	Felső fűtőelem – Teljesítmény	1000 W
Sütési idő beállítása	Indítás és leállítás	Grillező elem	1700 W
Ajtónyílás	Oldalsó nyílás	Nagy grill – Teljesítmény	2700 W
Oldalra nyíló ajtó	Igen	Kör alakú fűtőelem – Teljesítmény	2700 W
Kivehető ajtó	Igen	Grill típusa	Elektromos
Teljes üveg belső ajtó	Igen		

Opciók, fő sütő

Időzítő	Igen	Minimális hőmérséklet	50 °C
Sütés vége hangjelzés	Igen	Maximális hőmérséklet	260 °C

Második sütő műszaki jellemzői



A második sütőtér nettó térfogata	61 l	Teljes ajtóüvegek száma	3
Bruttó térfogat, 2. sütőtér	70 l	Hővisszaverő ajtóüvegek száma	1
Sütőtér anyaga	Ever Clean zománc	Biztonsági termosztát	Igen
Polcok száma	4	Hűtőrendszer	Érintő
Polcok típusa	Fémállványok	Használható sütőtér méretei (ma. x ma. x mé.)	316x444x425 mm
Lámpák száma	1	Hőmérsékletszabályozás	Elektromechanikus
Világítás típusa	Halogén	Alsó fűtőelem – teljesítmény	1200 W
Fényerősség	40 W	Felső fűtőelem – Teljesítmény	1000 W
Ajtónyílás	Oldalsó nyílás	Grillező elem – teljesítmény	1700 W
Oldalra nyíló ajtó	Igen	Nagy grill – Teljesítmény	2700 W
Kivehető ajtó	Igen	Grill típusa	Elektromos
Teljes üveg belső ajtó	Igen	Billenő rács	Igen
Levehető belső ajtó	Igen		

Opciók, kiegészítő sütő

Minimális hőmérséklet	50 °C	Maximális hőmérséklet	260 °C
-----------------------	-------	-----------------------	--------

Harmadik sütő műszaki jellemzői



Nettó térfogat, 3. sütőtér	36 l	Levehető belső ajtó	Igen
Bruttó térfogat, 3. sütőtér	41 l	Teljes ajtóüvegek száma	3
Sütőtér anyaga	Ever Clean zománc	Hővisszaverő ajtóüvegek száma	1
Polcok száma	2	Biztonsági termosztát	Igen
Polcok típusa	Fémállványok	Hűtőrendszer	Érintő
Lámpák száma	1	Használható sütőtér méretei (ma. x ma. x mé.)	169x440x443 mm
Világítás típusa	Izzólámpa	Hőmérsékletszabályozás	Elektromechánikus
Fényerősség	25 W	Nagy grill – Teljesítmény	2700 W
Ajtónyílás	Lehajtható lap	Grill típusa	Elektromos
Kivehető ajtó	Igen	Billenő rács	Igen
Teljes üveg belső ajtó	Igen		

Opciók, harmadik sütő

Minimális hőmérséklet	50 °C	Maximális hőmérséklet	260 °C
-----------------------	-------	-----------------------	--------

Mellékelt tartozékok a fő sütőhöz és főzőlaphoz



Hátsó és oldalsó ütközővel ellátott állvány	2	Grillrács	1
40 mm mély tepsi	1	Teleszkópos vezetősínek, részleges kihúzás	1

Mellékelt tartozékok a másodlagos sütőhöz



Hátsó és oldalsó ütközővel ellátott állvány	2	Grillrács	1
40 mm mély tepsi	1	Teleszkópos vezetősínek, részleges kihúzás	1

Mellékelt tartozékok a harmadik sütőhöz

Hátsó és oldalsó ütközővel ellátott állvány	1	40 mm mély tepsi	1
---	---	------------------	---

Elektromos csatlakozás

Elektromos csatlakozás névleges értéke	19500 W	Frekvencia	50/60 Hz
Jelenlegi Feszültség	53 A	Tápkábel hossza	150 cm
	220-240 V	Sorkapocs	5 poles

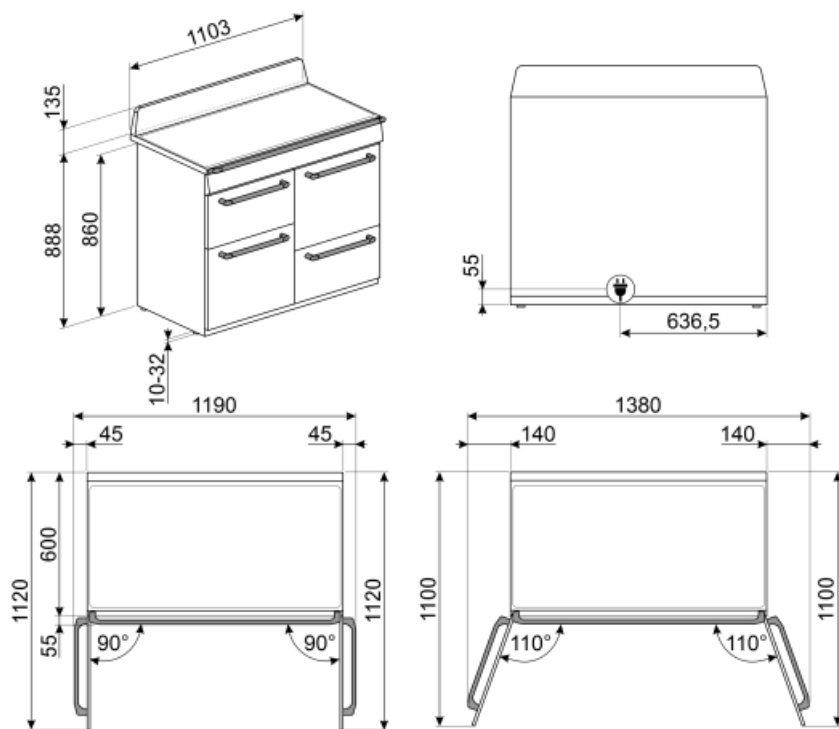

Not included accessories



KITH4110

Magasságnövelő készlet (950 mm), fekete, TR4110 tűzhelyekhez (945-965 mm)



SFLK1

Gyerekszár



PRTX

Tűzálló pizzakő fogantyúval. D=35 cm
Nem alkalmas mikrohullámú sütőkhöz.
Gázsütőbe helyezhető, a sütőlapra kell tenni.



KIT1TR41N

Fekete hátlap, 110 cm, TR4110 Victoria tűzhelyekhez



KITP65TR41

Mélységnövelő készlet (650 mm), fekete, TR4110 tűzhelyekhez alkalmas



GT1P-2

Részben kivehető teleszkópos vezetősínek (1 szint) fémkeretes sütőkhöz. Hossz: 355,5 mm, kinyúlás: 285 mm. Anyag: Rozsdamentes acél, AISI 430 polírozott.



AIRFRY

Forrólevegős sütő állvány AIRFRY . Ideális a hagyományos zsiradékban sütés reprodukálására, de kevesebb kalóriával és zsírral. Lehetővé teszi az olyan ételek gyors és egyszerű elkészítését, mint a sült krumpli, a sült zöldségek és a hal, tökéletes pirulást és ropogásra sütetést biztosítva.



GTP

Részben kihúzható teleszkópos vezetősínek(1 szint), hagyományos sütőkhöz alkalmas. Rozsdamentes acél, garantálják a stabilitást és megkönnyítik a tálcák zökkenőmentes kihúzását.



GRILLPLATE

Univerzális sütőlap indukciós, gáz-, kerámia- és elektromos főzőlapokhoz. Tapadásmentes felület, ideális húсок, sajtok és zöldségek sütéséhez. Méretek: 410 x 240 mm.



BN620-1

Zománcozott tepsi 45 cm-es és 60 cm-es sütőkhöz. Mélység 20 mm. Tökéletes a sós és édes sütemények széles skálájához.



SCRP

Karcolásmentes tűzhely kaparó – indukciós és kerámia főzőlapokhoz



KIT600TR4110

Fedőszalag a főzőlap hátsó oldalához, TR4110 Victoria tűzhelyekhez használható

BBQ

Kétoldalas lemezes grillsütő. Alkalmas a szaftos és ropogós ételek sütőben történő elkészítéséhez a grillezés jellegzetes ízével. A bordázott oldal különösen alkalmas húshoz és sajtokhoz. A sima oldal halakhoz, tengeri ételekhez és zöldségekhez.



KIT1TR41X

Rozsdamentes acél hátlap, 110cm, TR4110 Victoria tűzhelyekhez



GTT

Teljesen kihúzható teleszkópos sínek (1 szint), hagyományos sütőkhöz alkalmas. Rozsdamentes acél, garantálják a stabilitást és megkönnyítik a tálcák zökkenőmentes kihúzását.



SMOLD

7 db-os szilikonforma készlet fagyaltokhoz, jégnyalókákhoz, pralinékhoz, jégkockákhoz vagy ételadaghoz. -60 °C és +230 °C között használható

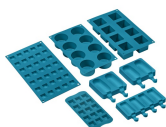

TPKPLATE

Univerzális lemez indukciós, gáz-, kerámia- és elektromos főzőlapokhoz. Tapadásmentes felület ideális hal, tojás és zöldségek sütéséhez. Méretek: 410 X 240 mm.



PALPZ

Pizzalapát összehajtható fogantyúval. Méretek H31,5 x M32,5 cm. Könnyen és kényelmesen használható és tárolható. Tökéletes pizza, kenyér és sós péksütemények biztonságos és professzionális tálalásához.

















BN640

Zománczott tepsi 45 cm-es és 60 cm-es sütőkhöz. Mélység 540 mm. Tökéletes húshoz és halak mártásban történő sütéséhez és piritásához. Könnyű és ropogós köretekkel való kísérletezéshez is ideális



Symbols glossary (TT)

-  Gyerekzár: néhány modell fel van szerelve a program/ciklus zárolására szolgáló eszközzel, hogy ne lehessen véletlenül megváltoztatni.
-  Kiolvasztás idő szerint: Kézi leolvasztás funkció. A beállított időtartam végén a funkció leáll.
-  A: Termék szárítási teljesítménye, A+++ és D / G között a termékcsaládtól függően
-  Léghűtő rendszer: a biztonságos felületi hőmérséklet biztosítása érdekében.
-  Hármass üvegezésű ajtók: Üvegezett ajtók száma.
-  Ever Clean zománc: Az Ever Clean zománc elektrosztatikus módszerrel viszik fel, saroktól sarokig és szélről szélre, hogy megelőzze a repedést vagy törést az idő múlásával. Ez egy különleges pirolitikus zománc, ellenálló a savakkal szemben, amely amellet, hogy kellemesen fényes, elősegíti a sütő falainak jobb tisztítását az alacsonyabb porozitásnak köszönhetően. 850°C feletti hőmérsékleten égetik ki, és tudományosan meghatározott ütemben, lassan polimerizálják, így biztosítják az egyenletes vastagságot és szilárdságot. Az Ever Clean zománc kifogástalan felületet biztosít mind a sütő belsejében, mind a tepsiken, így a sütő felületei hihetetlenül könnyen karbantarthatók az idő múlásával, mivel a zsír kevésbé tapad meg sütés közben.
-  Légkeverés alsó sütéssel: a ventilátor és az alsó fűtőelem kombinációja önmagában lehetővé teszi, hogy a felületen már megsült, de belül át nem sült ételek gyorsabban elkészüljenek. Ez a rendszer olyan ételek készítéséhez ajánlott, amelyek a felszínen már jól átsültek, de belül még nem, ezért kissé magasabb hőfokot igényelnek. Ideális bármilyen típusú ételhez.
-  Légkeveréses: Intenzív és homogén hagyományos sütés, komplex receptekhez is alkalmas. A ventilátor aktív, és a hő egyidejűleg alulról és felülről érkezik. A légkeveréses sütés gyorsabb és homogénebb eredményt biztosít, az ételek kívül illatosak, belül pedig nedvesebbek maradnak. Ideális tészták, kekszek, sülték és sütemények készítéséhez.
-  Statikus: Hagományos sütés, amely egyszerre egy étel elkészítésére alkalmas. A ventilátor nem aktív, és a hő egyszerre jön alulról és felülről. A statikus sütés lassabb és finomabb, ideális a még belül is jól elkészített és száraz ételek elkészítéséhez. Ideális bármilyen típusú sütéshez, zsíros húshoz, kenyérhez, töltött süteményekhez.
-  Alsó: a hő csak a sütőtér aljáról jön. A ventilátor nem aktív. Ideális édes és sós pitékhez, cobblerhez és pizzákhoz. A sütés befejezésére és az ételek ropogósabbá tételére tervezték. A gázsütőkben található szimbólum a gázégőt jelzi.
-  Hőlégbefúvás: tökéletes funkció minden típusú étel finomabb elkészítéséhez. A hő a sütő hátuljából érkezik, gyorsan és egyenletesen oszlik el. A ventilátor aktív. Ideális több szinten történő sütéshez is, az illatok és ízek keveredése nélkül.
-  ECO: alacsony energiafogyasztású sütés: ez a funkció különösen alkalmas alacsony energiafogyasztás mellett egy szinten történő sütésre. Minden típusú ételhez ajánlott, kivéve azokat, amelyek sok nedvességet tudnak előállítani (például a zöldségek). A maximális energiamegtakarítás és az idő csökkentése érdekében ajánlatos az ételt a sütőtér előmelegítése nélkül a sütőbe tenni

- | | | | |
|--|--|---|---|
|  | Grill: Nagyon erős hő, amely csak felülről, egy dupla fűtőelemből érkezik. A ventilátor nem aktív. Kiváló grillezési eredményt biztosít. A sütés végén használva egyenletes barnítást biztosít az ételeknek. |  | Grill elem: A grillezés kiváló eredményt ad a közepes és kisebb húsdagok sütésekor, különösen, ha (lehetőség szerint) grillsütővel kombináljuk. Ideális kolbász és szalonna sütéséhez is. |
|  | Légkeveréses grill: nagyon intenzív hő jön csak felülről egy dupla fűtőelemből. A ventilátor aktív. Lehetővé teszi a legvastagabb húsok optimális grillezését. Ideális nagy húsdarabokhoz. |  | Világítás |
|  | Túlmelegedés elleni védelem: A vezérlőegység túlmelegedése esetén a főzőlapot automatikusan kikapcsoló biztonsági rendszer. |  | Indukciós A főzőlapok működése az elektromágneses indukció elvén alapul. A hő közvetlenül a serpenyő alján keletkezik a főzőlappal való érintkezés során. |
|  | Teljesen üveg belső ajtó: Teljesen üveg belső ajtó, egyetlen sík felület, amely könnyen tisztán tartható. |  | A belső ajtóüveg néhány gyors mozdulattal eltávolítható a tisztításhoz. |
|  | Oldalsó lámpák: Két szemben lévő oldalsó lámpa növeli a láthatóságot a sütőben. |  | A sütőtérnek 2 különböző sütési szintje van. |
|  | A sütőtérnek 4 különböző sütési szintje van. |  | Teleszkópos sínek: lehetővé teszik az edény kihúzását és ellenőrzését anélkül, hogy teljesen ki kellene venni a sütőből. |
|  | Elektronikus vezérlés: A sütő belsejében a hőmérsékletet 2-3°C pontossággal tudja tartani. Ez lehetővé teszi a hőmérséklet-változásra nagyon érzékeny ételek, például sütemények, szufli, pudingok elkészítését. |  | Billenő rács: a billenő rács könnyen kiakasztható, hogy a fűtőelemet elmozdíthassa és a készülék tetejét egyetlen egyszerű lépésben megtisztíthassa. |
|  | Gőztisztítás: egyszerű tisztítási funkció gőzzel a sütőtérben lévő lerakódások fellazítására. |  | A kapacitás a sütőtérben lévő hasznos tér méretét mutatja literben. |
|  | A kapacitás a sütőtérben lévő hasznos tér méretét mutatja literben. | | |