

TR4110IX2

Lieden koko	110x60 cm
Uunien lukumäärä	2
Uunin lämmönlähde	Sähköinen
Keittotason tyyppi	Induktioliesi
Pääuunin tyyppi	Kiertoilmauuni
2. uunin tyyppi	Kiertoilmauuni
Pääuunin puhdistusjärjestelmä	Höyrypuhdistus
EAN-koodi	8017709312473
Energialuokka	A
Energiatohokkuusluokka, toinen uuni	A



Estetiikka



Estetiikka	Victoria	Säätimien väri	Ruostumaton teräs
Design	Victoria	Säätimien lukumäärä	10
Väri	Ruostumaton teräs	Väripainatus	Musta
Pinnan viimeistely	Harjattu	Näytön tyyppi	5 elektronista painiketta
Ohjauspaneelin pintakäsittely	Ruostumaton teräs	Ovi	Mukana paneeli
Logo	assembled 50's	Lasin tyyppi	Musta
Logon sijainti	Seisova	Kahva	Smeg Victoria
Seisova	Kyllä	Kahvan väri	Harjattua ruostumatonta terästä
Tason väri	Musta emali	Säilytystila	Laatikko
Säätimien tyyppi	Säätimet	Jalusta	Antrasiitti
Säätimet	Smeg Victoria		

Ohjelmat/toiminnot

Keitto-ohjelmien lukumäärä 5
Perintieset paistotoiminnot



Staattinen



Puhallinavusteinen



Puhallin



Eco



Tuuletin

Muut toiminnot



Ajastettu sulatus

Puhdistustoiminnot

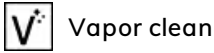

Lisäuunin ohjelmat/toiminnot

Paistotoiminnot, toinen uuni 6

Perinteiset paistotoiminnot, toinen uuni

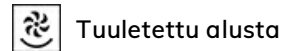
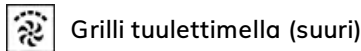
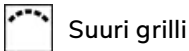
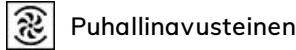

Puhdistustoiminnot, toinen uuni

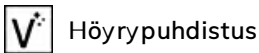

Kolmannen uunin ohjelmat/toiminnot

Kolmosuunin toimintojen määrä 1



Keittotason tekniset ominaisuudet



Keittoalueita yhteensä 5

Edessä vasemmalla - Induktio - yksi - 2,3 kW - Booster 3 kW - - Ø 21.0 cm

Takana vasemmalla - Induktio - yksi - 1,3 kW - Booster 1,4 kW - - Ø 18.0 cm

Keskellä - Induktio - yksi - 2,3 kW - Booster 3 kW - - Ø 27.0 cm

Takana oikealla - Induktio - yksi - 1,3 kW - Booster 1,4 kW - - Ø 18.0 cm

Edessä oikealla - Induktio - yksi - 2,3 kW - Booster 3 kW - - Ø 21.0 cm

Automaattinen Kyllä

ylikuumentamisvirrankatkaisu

Keittoastian pienimmän Kyllä

läpimitan osoitus

Automaattinen keittoastian Kyllä

tunnistus

Valitun alueen ilmaisu Kyllä

Pääuunin tekniset ominaisuudet



Valojen lukumäärä 1

Tuulettimen numero 1

Nettotilavuus, 1. uuni 61 l

Bruttotilavuus, ensimmäinen uuni 70 l

Irrotettava sisäluukku Kyllä

Luukun lasien määrä 3

Lämpöä heijastavien 1

luukun lasien määrä

Uunin sisämateriaali	Ever Clean -emali	Turvatermostaatti	Kyllä
Hyllyjen määrä	4	Jäähdytysjärjestelmä	Tangentialinen
Hyllyjen tyyppi	Metallitelineet	Uunin nettosisämitat (k x l x s)	316x460x412 mm
Valojen tyyppi	Halogeeni	Lämpötilansäätö	Sähkömekaaninen
Valoteho	40 W	Alavastuksen teho	1200 W
Aika-asetus	Aloitus ja pysäytys	Ylävastuksen teho	1000 W
Oven avaaminen	Aukeaa sivulta	Grillivastus	1700 W
Irrotettava luukku	Kyllä	Suuren grillin teho	2700 W
Sisäluukku kokolasia	Kyllä	Kiertoilmavastuksen teho	2700 W
		Grillin tyyppi	Sähkö

Vaihtoehdot, Uuni

Ajastin	Kyllä	Vähimmäislämpötila	50 °C
Äänimerkki kypsennyksen päättyessä	Kyllä	Enimmäislämpötila	260 °C

Lisäuunin tekniset ominaisuudet



Tuulettimen numero	1	Luukun lasien määrä	3
Toisen paistotilan nettotilavuus	61 l	Lämpöä heijastavien luukun lasien määrä	1
Bruttotilavuus, 2. uuni	70 l	Turvatermostaatti	Kyllä
Uunin sisämateriaali	Ever Clean -emali	Jäähdytysjärjestelmä	Tangentialinen
Hyllyjen määrä	4	Uunin nettosisämitat (k x l x s)	316x444x425 mm
Hyllyjen tyyppi	Metallitelineet	Lämpötilansäätö	Sähkömekaaninen
Valojen lukumäärä	1	Alavastuksen teho	1200 W
Valon tyyppi	Halogeeni	Ylempi lämpöelementti - tehokkuus	1000 W
Valoteho	40 W	Grillivastus	1700 W
Oven avaus	Avautuu sivulta	Suuren grillin teho	2700 W
Irrotettava luukku	Kyllä	Grillin tyyppi	Sähkö
Sisäluukku kokolasia	Kyllä	Kääntyvä grilli	Kyllä
Irrotettava sisäluukku	Kyllä		

Lisäuunin vaihtoehdot

Vähimmäislämpötila	50 °C	Enimmäislämpötila	260 °C
--------------------	-------	-------------------	--------

Kolmannen uunin tekniset ominaisuudet



3. uunin nettotilavuus	36 l	Irrotettava sisäluukku	Kyllä
------------------------	------	------------------------	-------

Bruttotilavuus, 3 uuni	41 l	Luukun lasien määrä	3
Uunin sisämateriaali	Ever Clean -emali	Lämpöaheijastavien luukun lasien määrä	1
Hyllyjen määrä	2	Turvatermostaatti	Kyllä
Hyllyjen tyyppi	Metallitelineet	Jäähdytysjärjestelmä	Tangentiaalinen
Valojen lkm	1	Uunin nettosisämitat (k x l x s)	169x440x443 mm
Valon tyyppi	Hehkulamppu	Lämpötilansäätö	Sähkömekaaninen
Valoteho	25 W	Suuren grillin teho	2700 W
Oven avaus	Läppä alhaalla	Grillin tyyppi	Sähkö
Irrotettava luukku	Kyllä	Kääntyvä grilli	Kyllä
Sisäluukku kokolasia	Kyllä		

Kolmannen uunin vaihtoehdot

Vähimmäislämpötila	50 °C	Enimmäislämpötila	260 °C
---------------------------	-------	--------------------------	--------

Pääuunin varusteet



Ritilä, taka- ja sivupysäytys	2	Uuniritilä	1
40mm syvä uunipelti	1	Teleskooppikiskopari, osittain ulosvedettävä	1

Lisäuunin varusteet



Ritilä, taka- ja sivupysäytys	2	Uuniritilä	1
40mm syvä uunipelti	1	Teleskooppikiskopari, osittain ulosvedettävä	1

Kolmannen uunin varusteet

Ritilä, taka- ja sivupysäytys	1	40mm syvä uunipelti	1
--------------------------------------	---	----------------------------	---

Sähköliitântä

Sähköliitântä	16500 W	Sähköjohdon pituus (cm)	150 cm
Virta	46 A	Johdon tyyppi	Kyllä, kaksi- ja kolmivaihe
Jännite	220-240 V	Taajuus	50 Hz
Jännite 2 (V)	380-415 V	Pääte	5 napaa
Asennetun sähköjohdon tyyppi	Kyllä, yksivaihe		

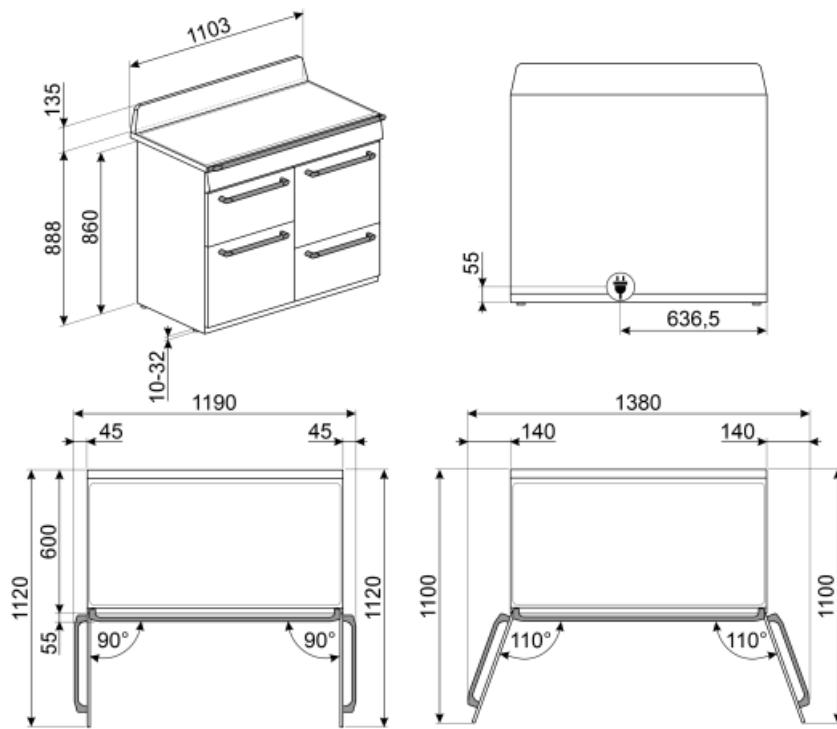

Not included accessories



KITH4110

Korkeuden lisäyssarja (950 mm), soveltuu TR4110-liesille



SFLK1

Lapsilukko



PRTX

Tulenkestävä pizzakivi, jossa kahvat. S=35 cm Ei sovellu mikroaaltouuneille. Soveltuu kaasu-uuneille, asetetaan ritilälle.



GRILLPLATE

Yleisritilä induktio-, kaasu-, keramiikka- ja sähkötasolle. Tarttumaton pinta, joka soveltuu ihanteellisesti lihan, juuston ja kasvisten kypsennykseen. Mitat: 410 x 240 mm.



BN620-1

Emaloitu pelti, 20 mm syvä



SCRP

Induction and ceramic hobs and teppanyaki scraper



BBQ

Double sided plate BBQ. Suitable for recreating succulent and crispy dishes in the oven with the typical taste of grilled cooking. The ribbed side is particularly suitable for meats and cheeses. The smooth side for fish, seafood and vegetables.



PALPZ

Pizzalapio, jossa taitettava kahva
leveys: 315 mm pituus: 325 mm



AIRFRY

Air fryer rack AIRFRY . Ideal for recreating traditional frying in the oven, but with fewer calories and less fat. It allows you to cook quickly and simply dishes such as French fries, fried vegetables and fish, ensuring perfect browning and crispiness.



GTP

Osittain ulosvedettävät teleskooppikiskot (1 taso) Ulosveto<: 300 mm Materiaali: Kiillotettu ruostumaton teräs AISI 430



BNP608T

Teflonpinnoitettu pelti, 8 mm syvä, asetetaan ritilälle



KIT1TR41N

Roiskesuojaus 110x75 cm, soveltuu TR4110 Victoria -liesille, musta



KITP65TR41

Syvyyden lisäyssarja (650 mm), soveltuu TR4110-liesille



KIT600TR4110

Peitelista tason takapuolelle, soveltuu TR4110 Victoria -liesille



TPKPLATE

Yleisalusta induktio-, kaasu-, keramiikka- ja sähkötasolle. Tarttumaton pinta, joka soveltuu ihanteellisesti kalan, kananmunien ja kasvisten kypsennykseen. Mitat: 410 X 240 mm.



GTT

Kokonaan ulosvedettävät teleskooppikiskot (1 taso) Ulosveto: 433 mm Materiaali: Kiillotettu ruostumaton teräs AISI 430

BN640

Emaloitu pelti, 40mm syvä







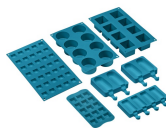

























SMOLD

7 silikonimuotin sarja: jäätelöille,
mehupuikoille, konvehdeille,
jääkuutioille tai ruoka-annoksille.
Käytettävissä -60°C – +230°C



Symbols glossary (TT)

 <p>Lapsilukko: jotkin mallit on varustettu laitteella, joka lukitsee ohjelman/jakson, jottei sitä voitaisi muuttaa vahingossa.</p>	 <p>A: Product drying performance, measured from A+++ to D / G depending on the product family</p>
 <p>Asennus torniin: Asennus torniin</p>	 <p>Nappien ohjaus</p>
 <p>Ilmajäähdytysjärjestelmä: pinnan turvallisten lämpötilojen takaamiseksi.</p>	 <p>Aikaperusteinen sulatus: Manuaalinen sulatustoiminto. Toiminto lakkaa asetetun keston päätyttyä.</p>
 <p>Kolminkertaiset lasiovet: Lasiovien lukumäärä.</p>	 <p>ECO-logic: tämä vaihtoehto auttaa sinua vähentämään laitteen todellisen energiansäästön tehorojoitusta.</p>
 <p>Ever Clean -emali: Ever Clean -emali laitetaan sähköstaattisesti kulmasta kulmaan ja reunasta reunaan, ja sillä estetään halkeamat tai säröt ajan kuluessa. Se on erityinen pyrolyyttimen emali, joka kestää happoja. Lisäksi se on miellyttävän kirkas ja edesauttaa uunin seinämien puhtautta vähäisen huokoisuutensa ansiosta. Se paistetaan yli 850 °C:ssa ja polymerisoidaan hitaasti tieteellisesti määritetyllä nopeudella tasaisen syvyyden ja lujisuuden takaamiseksi. Ever Clean -emali luo virheettömän pinnoitteen sekä uunin sisäpuolelle että pelteihin ja tekee uunin pintojen kunnossapidosta erittäin helppoa ajan kuluessa, sillä se vähentää kypsennyksen aikana syntyvän rasvan tarttumista</p>	 <p>Puhallinavusteinen alusta: puhaltimen ja alavastuksen yhdistelmä yksinään mahdollistaa pinnalta paistuneiden mutta sisältä raakojen ruokien kypsyttämisen nopeammin. Tätä järjestelmää suositellaan sellaisten ruokien kypsennyksen viimeistelyyn, jotka ovat valmiiksi kypsiä pinnalta, mutta eivät kuitenkaan sisältä, jolloin ne edellyttävät hieman korkeampaa lämpöä. Ihanteellinen kaikentyyppisille ruoille.</p>
 <p>Puhallinavusteinen: Voimakas ja tasainen perinteinen kypsennys, soveltuu monimutkaisillekin resepteille. Puhallin on aktiivinen, ja lämpö tulee samanaikaisesti alhaalta ja ylhäältä. Tuuletettu kypsennys takaa nopeamman ja tasaisemman tuloksen, jolloin ruoan tuoksut tulevat ulos ja kosteus jää sisälle. Ihanteellinen uunipastan, keksien, paistien ja hedelmätorttujen paistoon.</p>	 <p>Staattinen: Perinteinen kypsennys, joka soveltuu yhden ruokalajin valmistukseen kerrallaan. Puhallin ei ole päällä, ja lämpö tulee samanaikaisesti alhaalta ja ylhäältä. Staattinen kypsennys on hitaampaa ja herkempää, ja se soveltuu ihantellisesti, kun ruoan halutaan olevan kypsää ja kuivaa myös sisäpuolelta. Ihanteellinen kaiken tyyppisten paistien, rasvaisten lihojen, leivän ja täytettyjen kakkujen valmistukseen.</p>
 <p>Kiertoilma: täydellinen toiminto kaikenlaisten ruokien kypsentämiseen varoen. Lämpö tulee uunin takaosasta, ja se jaetaan nopeasti ja tasaisesti. Puhallin on päällä. Se on lisäksi ihanteellinen monilla eri tasoilla kypsentämistä varten ilman, että hajut ja maut sekoittuvat.</p>	 <p>ECO: alhaisen energiankulutuksen ruoanlaittotoiminto, joka soveltuu erityisesti kypsennykseen yksittäisellä tasolla ja alhaisella energiankulutuksella. Suositellaan kaikentyyppiselle ruoalle, poikkeuksena ruoat, jotka voivat saada aikaan paljon kosteutta (esimerkiksi kasvikset). Maksimaalisen energiansäästön ja ajan vähentämisen aikaansaamiseksi suosituksena on laittaa ruoka uuniin ilman, että kypsennystilaa esilämmitettäisiin</p>

-  **Grilli:** Erittäin voimakas lämpö, joka tulee ainoastaan ylhäältä kaksoislämmitysvastuksesta. Puhallin ei ole päällä. Tarjoaa erinomaiset grillaus- ja gratinointitulokset. Kypsennyksen lopussa käytettynä tarjoaa yhtenäisen ruskistuksen ruoille.
-  **Puhallin ja grilli:** Erittäin voimakas lämpö, joka tulee ainoastaan ylhäältä kaksoislämmitysvastuksesta. Puhallin on päällä. Mahdollistaa paksuimpien lihojen optimaalisen grillauksen. Ihanteellinen suurille lihapaloille.
-  **Ylikuumenemissuoja:** Turvajärjestelmä, joka sammuttaa tason automaattisesti, jos ohjauksyksikkö ylikuumentuu.
-  **Täyslasinen sisäluukku:** Täyslasinen sisäluukku, yksittäinen sileä pinta, joka on helppo pitää puhtaana.
-  **Sivuvälöt:** Kaksi vastakkaista sivuvälöä lisäävät näkyvyyttä uunin sisällä.
-  **Uunissa on 4 eri kypsennystasoa.**
-  **Elektroninen ohjaus:** Jotta uunin sisäinen lämpötila pysyisi välillä 2–3 °C. Näin voidaan kypsentää ruokaa, joka on erittäin herkkää lämpötilan vaihteluille, kuten kakut, kohokkaat ja vanukkaat.
-  **Höyrypuhdistus:** yksinkertainen puhdistustoiminto, jossa uunin kerrostumat poistetaan höyryllä.
-  **Tilavuus kertoo, minkä verran uunissa on käytettävänä tilaa litroissa.**
-  **Grilliosia:** Grillin käyttö tarjoaa erinomaisia tuloksia keski- ja pienikokoista lihaa kypsennettäessä erityisesti silloin, kun myös paistivartaassa kypsennetään (jos mahdollista). Ihanteellinen myös makkaran ja pekonin kypsennykseen.
-  **Valo**
-  **Induktio:** Näiden tasojen työ perustuu sähkömagneettiselle induktiolle. Lämpö syntyy suoraan keittoastian pohjaan kosketuksissa tason kanssa.
-  **Sisäluukun lasi:** voidaan poistaa muutamalla helpolla liikkeellä puhdistusta varten.
-  **Uunissa on 2 eri kypsennystasoa.**
-  **Teleskooppikiskot:** voit laittaa ruoan sisälle ja tarkistaa sen ilman, että sinun pitäisi ottaa se kokonaan pois uunista.
-  **Kalteva grilli:** kalteva grilli voidaan irrottaa helposti vastuksen liikuttamiseksi ja laitteen katon puhdistamiseksi yhdessä helpossa vaiheessa.
-  **Tilavuus kertoo, minkä verran uunissa on käytettävänä tilaa litroissa.**

Benefit (TT)

True-konvektio

Paras kypsennystulos tuuletetulla pyöreällä virtauksella

Monet tuulettimet ja lämmityselementit takaavat täydellisen aerodynaamisen lämmönvirtauksen mahdollistaen tasaisen ja nopeamman kypsennyksen uunitilassa.

Induktioketittotaso

Induktio tarjoaa nopeaa kypsennystä ja tarkkaa lämpötilan hallintaa

Kun käytetään soveltuvia astioita, induktio on helppo käyttää ja ylläpitää sekä turvallista ja reagoivaa.

Vapor Clean

Kun lisäät vettä uunitilan pohjan syvänteeseen, syntyy höyryä, joka pehmentää jäämiä ja helpottaa niiden poistoa

Kun lisäät vettä uunitilan pohjan syvänteeseen, syntyy höyryä, joka pehmentää jäämiä ja helpottaa niiden poistoa.

Yksi turbiini

Uunissa on tuuletin, jossa on kiertolämmityselementti, joka mahdollistaa kypsennyksen kiertolämmöllä

Isoterminen uunitila

Paras kypsennystulos korkeimmalla energiatehokkuudella

Tangentiaalinen jäähdytys

Uusi jäähdytysjärjestelmä, jossa on tangentiaalinen tuuletin ja ilmavirtaus luukulta välitilaan

Monitasoinen halogeenivalo

Sisäinen halogeenivalaistus eri tasoilla tarjoaa erinomaista näkyvyyttä

Painikeohjaus

Helppo ja intuitiivinen ajastimen asetus yksinkertaisilla painikkeilla

Teleskooppikiskot

Peltien helppo irrotus ja turvallinen laitto uuniin teleskooppikiskojen ansiosta

Säädettävä korkeus

Liesi on asetettu työtasoon työalueelle säädettävien jalkojen ansiosta

Irrotettava sisälasi

Sisäiset luukun lasit on helppo irrottaa kattavaa puhdistusta varten

Monitasokypsennys

Lukuisia kypsennystasoja maksimaalisen käytön joustavuuden takaamiseksi

Kylmä luukku

Ulkoinen luukun lasi on kylmä kaikkien toimintojen aikana, mikä estää palovammat

AirFry (AIRFRY valinnainen lisävaruste)

Kevyempi ja maistuvampi ruoka ilmafriteerauskorin ansiosta (valinnainen lisävaruste)

Laatikon säilytystila

Enemmän tilaa alemman laatikkotilan ansiosta, ihanteellinen lisävarusteiden tai ruoanlaittovälineiden säilytykseen

BBQ (valinnainen lisävaruste)

Barbeque-paisto suoraan uunissa kaksipuolisella grillillä (BBQ valinnainen lisävaruste)

Pizzakivi (valinnainen lisävaruste)

Leipominen paistokiven kanssa pehmeää ja rapeaa pizza- ja hiivatuotteita varten (KIVI valinnainen lisävaruste)