

TR4110IX2

Rozmiar	110x60 cm
Liczba komór z etykietą energetyczną	2
Cavity heat source	Elektro
Rodzaj płyty	Indukcyjna
Typ głównego piekarnika	Termoobieg
Rodzaj drugiego piekarnika	Obieg powietrza
Sposób czyszczenia	Czyszczenie parowe
Kod EAN	8017709312473
Klasa efektywności energetycznej	A
Klasa efektywności energetycznej, drugi piekarnik	A



Linia wzornicza



Design	Victoria	Kolor pokręteł	Stal nierdzewna
Wykończenie panelu sterowania	Stal nierdzewna	Liczba pokręteł	10
Linia wzornicza	Victoria	Kolor nadruku	Czarny
Logo	assembled 50's	Wyświetlacz	Elektroniczny z 5 przyciskami
Kolor	Stal nierdzewna	Drzwi	Z panelem
Położenie logo	Tylny panel	Rodzaj szkła piekarnika	Czarny
Wykończenie	Połysk	Uchwyt	Victoria
Tylny panel	Tak	Kolor uchwytu	Stal nierdzewna szczotkowana
Kolor płyty kuchennej	Czarny	Schówek	Szuflada
Rodzaj sterowania	Pokręta	Cokół	Antracytowy
Pokręta	Victoria		

Programy / Funkcje

Liczba funkcji pieczenia	5
Funkcje pieczenia	

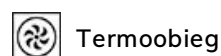
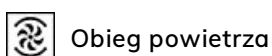
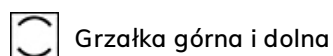

Grzałka dolna + obieg powietrza

Pozostałe funkcje



Rozmrażanie przez podanie czasu

Funkcje czyszczenia



Czyszczenie parowe

Programy/ Funkcje pomocniczy piekarnik

Funkcje pieczenia - 2 piekarnik

6

Funkcje pieczenia - 2 piekarnik



Grzałka górna i dolna



Obieg powietrza



ECO



Duży grill



Grill + obieg powietrza



Grzałka dolna z obiegiem powietrza

Funkcje czyszczenia - 2 piekarnik



Czyszczenie parowe

Programy/ Funkcje trzeci piekarnik

Liczba funkcji - trzeci piekarnik

1

Oświetlenie wnętrza - 3 piekarnik



Grill



Charakterystyka techniczna - Płyta



Liczba wszystkich stref grzejnych 5

Przedni lewy - Indukcja - pojedyncza - 2,3 kW - Booster 3 kW - - Ø 21.0 cm

Tylny lewy - Indukcja - pojedyncza - 1,3 kW - Booster 1,4 kW - - Ø 18.0 cm

Centralny - Indukcja - pojedyncza - 2,3 kW - Booster 3 kW - - Ø 27.0 cm

Tylny prawy - Indukcja - pojedyncza - 1,3 kW - Booster 1,4 kW - - Ø 18.0 cm

Przedni prawy - Indukcja - pojedyncza - 2,3 kW - Booster 3 kW - - Ø 21.0 cm

Zabezpieczenie przed przegrzaniem Tak

Wskazanie minimalnej średnicy naczyń Tak

Automatyczne wykrycie naczyń i jego wielkości Tak

Wyświetlanie wybranej strefy Tak

Charakterystyka techniczna - Główny piekarnik



Liczba źródeł oświetlenia	1	Łatwy demontaż wewnętrznej szyby drzwi piekarnika	Tak
Liczba wentylatorów	1	Liczba szyb w drzwiach	3
Pojemność netto	61 l	Zimne drzwi	1
Pojemność brutto	70 l	Termostat bezpieczeństwa	Tak
Materiał wewnętrznej komory	Emalia Ever Clean	System chłodzący	Statyczny
Liczba poziomów pieczenia	4	Wymiary wnętrza komory (wxsxg)	316x460x412 mm
Rodzaj prowadnic	Prowadnice metalowe	Kontrola temperatury	Elektromechaniczna
Rodzaj oświetlenia	Halogenowe	Moc grzałki dolnej	1200 W
Moc oświetlenia	40 W	Moc grzałki górnej	1000 W
Programator czasu gotowania	Start i Stop	Moc grzałki grilla	1700 W
Otwieranie drzwi	Na bok	Moc dużego grilla	2700 W
Łatwy demontaż drzwi piekarnika	Tak	Moc grzałki pierścieniowej	2700 W
W pełni przeszklona wewnętrzna powierzchnia drzwi	Tak	Rodzaj grilla	Elektryczny

Opcje głównego piekarnika

Timer	Tak	Minimalna temperatura	50 °C
Sygnał dźwiękowy zakończenia pieczenia	Tak	Maksymalna temperatura	260 °C

Charakterystyka techniczna - Pomocniczy piekarnik



Liczba wentylatorów	1	Liczba szyb w drzwiach piekarnika	3
Pojemność netto - 2 piekarnik	61 l	Zimne drzwi	1
Pojemność brutto	70 l	Termostat bezpieczeństwa	Tak
Materiał wewnętrznej komory	Emalia Ever Clean	System chłodzący	Statyczny
Liczba poziomów pieczenia	4	Wymiary wnętrza komory (WxSxG)	316x444x425 mm
Typ prowadnic	Prowadnice metalowe	Kontrola temperatury	Elektromechaniczna
Liczba źródeł oświetlenia	1	Moc dolnej grzałki	1200 W
Rodzaj oświetlenia	Halogenowe	Moc górnej grzałki	1000 W
Moc oświetlenia	40 W	Moc grzałki grilla	1700 W
Otwieranie drzwi	Na bok	Moc dużego grilla	2700 W
Łatwy demontaż drzwi piekarnika	Tak	Rodzaj grilla	Elektryczny
W pełni przeszklona wewnętrzna powierzchnia drzwi	Tak	Grill opuszczany	Tak



Metalowe drabinki boczne	2	Ruszt do blachy	1
Głęboka blacha emaliowana (40 mm)	1	Prowadnice teleskopowe z częściowym wysuwem	1

Akcesoria w standardzie trzeci piekarnik

Metalowe drabinki boczne	1	Głęboka blacha emaliowana (40 mm)	1
--------------------------	---	-----------------------------------	---

Podłączenie elektryczne

Moc przyłączeniowa	16500 W	Długość przewodu zasilającego (cm)	150 cm
Natężenie prądu (A)	46 A	Dodatkowe możliwości podłączenia	Tak, dwu- i trójfazowe
Napięcie	220-240 V	Częstotliwość	50 Hz
Napięcie 2 (V)	380-415 V	Puszka elektroinstalacyjna	5 biegunowy
Electric cable	Tak, jednofazowy	Wtyczka	Nie

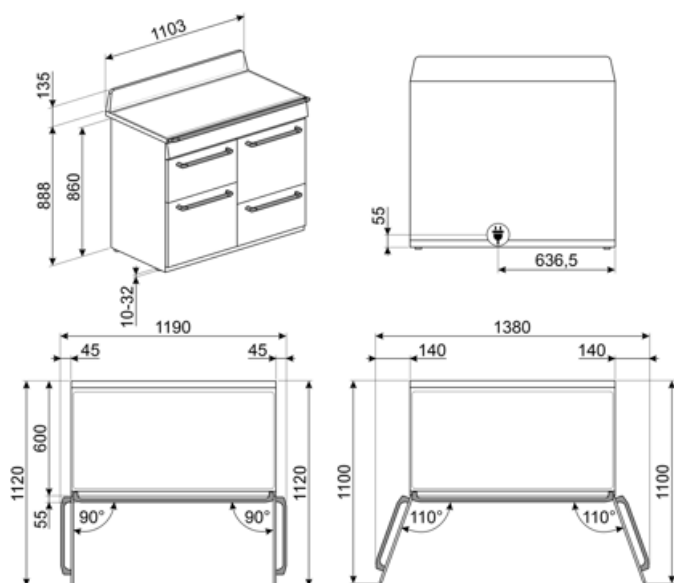

Kompatybilne Akcesoria

AIRFRY

Ruszt AIRFRY. Idealny do stworzenia tradycyjnego smażenia w piekarniku, ale z mniejszą ilością kalorii i tłuszczu. Pozwala szybko i prosto przyrządzić takie potrawy jak frytki, smażone warzywa i ryby, zapewniając idealne zbrązowienie i chrupkość.



BBQ

Dwustronna płyta BBQ. Odpowiednia do odtwarzania soczystych i chrupiących potraw w piekarniku z typowym smakiem potraw z grilla. Żebrowana strona jest szczególnie odpowiednia do mięs i serów. Gładka strona do ryb, owoców morza i warzyw.



BN640

Emaliowana taca pasująca do piekarników 45cm i 60cm. Głębokość: 40 mm. Idealna do gotowania i pieczenia mięsa i ryb w sosach. Idealna również do eksperymentowania z lżejszymi i bardziej chrupiącymi dodatkami do dań.



GRILLPLATE

Uniwersalna nakładka grillowa do płyt indukcyjnych, gazowych, ceramicznych i elektrycznych. Nieprzywierająca powierzchnia idealna do smażenia mięsa, serów i warzyw. Wymiary: 410 x 240 mm.



GTT

Prowadnice teleskopowe z pełnym wysuwem (1 poziom). Wysuw: 433 mm. Materiał: Stal nierdzewna AISI 304, polerowana.



KIT600TR4110

Listwa maskująca do tylnej strony płyty grzewczej, do kuchni wolnostojącej Victoria (TR4110)



AIRFRY2

Blacha AirFry idealnie sprawdza się do tradycyjnego smażenia w piekarniku, z mniejszą ilością kalorii i tłuszczu. Pozwala szybko i wygodnie przygotować potrawy takie jak frytki, warzywa czy ryby, zapewniając im doskonałe przyrumienienie i chrupkość.



BN620-1

Emaliowana blacha pasująca do piekarników 45cm i 60cm. Głębokość: 20 mm. Idealna do szerokiej gamy wypieków na słodko i słono.



BNP608T

Blacha pokryta teflonem, 8 mm głębokości, do umieszczenia na ruszcie.



GTP

Prowadnice teleskopowe z częściowym wysuwem (1 poziom) Wysuw: 300 mm Materiał: Stal nierdzewna AISI 304, polerowana



KIT1TR41N

Płyta przeciwtłuszczowa, 110x75 cm, do kuchni wolnostojącej Victoria (TR4110), czarny



KITH4110

Zestaw do zwiększania wysokości (94,5-96 cm), do kuchni wolnostojącej Victoria (TR4110)





KITP65TR41

Zestaw do zwiększania głębokości (650 mm), do kuchni wolnostojącej Victoria (TR4110)



SCRP

Skrobak do płyt grzewczych, nierysujący - odpowiedni do płyt indukcyjnych i ceramicznych oraz teppanyaki

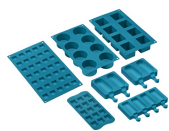

SMOLD

Zestaw 7 silikonowych foremek do lodów, lodowych lizaków, pralin, kostek lodu lub do porcjowania żywności. Możliwość stosowania od -60°C do +230°C



PALPZ

Łopata do pizzy ze składaną rączką. Wymiary (SxG): 31,5x32,5 cm. Łatwa i wygodna w użyciu i przechowywaniu. Idealna do serwowania pizzy, chleba i wyśmienitych ciast w bezpieczny i profesjonalny sposób.



SFLK1























Blokada bezpieczeństwa











TPKPLATE

Uniwersalny grill Teppanyaki do płyt indukcyjnych, gazowych, ceramicznych i elektrycznych. Nieprzywierająca powierzchnia idealna do gotowania ryb, jajek i warzyw. Wymiary: 410 x 240 mm.

Słowniczek oznaczeń

 <p>Blokada bezpieczeństwa: Niektóre modele są wyposażone w blokadę bezpieczeństwa uniemożliwiającą uruchomienie urządzenia.</p>	 <p>A: Klasa efektywności energetycznej, mierzona od A+++ do G, w zależności od rodziny produktów.</p>
 <p>Instalacja w kolumnie</p>	 <p>Sterowanie pokrętlami</p>
 <p>Obwodowy system chłodzący</p>	 <p>Rozmrażanie przez podanie czasu: Funkcja ręcznego rozmrażania. Po zakończeniu ustawionego czasu trwania funkcja zatrzymuje się.</p>
 <p>Liczba szyb w drzwiach: 3 szyby</p>	 <p>Eco-logic: Funkcja pozwala na ograniczenie mocy urządzenia.</p>
 <p>Emalia Ever Clean: Emalia Ever Clean nakładana jest elektrostatycznie, narożnik do narożnika i krawędź do krawędzi, co zapobiega powstawaniu rys i pęknięć z upływem czasu. Jest to szczególna emalia pirolityczna, oporna na działanie kwasów, która oprócz przyjemnego blasku, dzięki mniejszej porowatości, sprzyja łatwiejszemu czyszczeniu ścian piekarnika. Jest ona wypalana w temperaturze ponad 850°C i powoli polimeryzowana w naukowo ustalonym tempie, aby zapewnić jednolitą głębokość i wytrzymałość. Emalia Ever Clean tworzy nienaganne wykończenie zarówno wewnątrz piekarnika, jak i na blachach, sprawiając, że powierzchnie piekarnika są niezwykle łatwe w utrzymaniu przez długi czas, ponieważ ogranicza przywieranie tłuszczu podczas gotowania.</p>	 <p>Obieg powietrza + grzałka dolna</p>
 <p>Obieg powietrza + grzałka górna i dolna</p>	 <p>Grzałka górna i dolna</p>
 <p>Termoobieg</p>	 <p>Eco</p>
 <p>Grill</p>	 <p>Grill</p>
 <p>Grill z obiegiem powietrza: bardzo intensywne ciepło pochodzące tylko z góry z podwójnego elementu grzewczego. Wentylator jest aktywny. Umożliwia optymalne grillowanie najgrubszych mięs. Idealny do dużych kawałków mięsa.</p>	 <p>Oświetlenie wnętrza</p>
 <p>Zabezpieczenie przed przegrzaniem: System bezpieczeństwa, który automatycznie wyłącza płytę grzewczą w przypadku przegrzania jednostki sterującej.</p>	 <p>Indukcja: Praca tych płyt oparta jest na zasadzie indukcji elektromagnetycznej. Ciepło wytwarzane jest bezpośrednio w dnie patelni podczas jej kontaktu z płytą.</p>
 <p>W pełni szklana wewnętrzna powierzchnia drzwi. Rozwiązanie to pozwala utrzymać wewnętrzną część drzwi piekarnika w idealnej czystości.</p>	 <p>Demontowalne wewnętrzne szkło drzwi: Łatwy demontaż wewnętrznego szkła drzwi znacznie ułatwia utrzymanie urządzenia w czystości.</p>

-
-  Światła boczne: Dwa przeciwległe światła boczne zwiększają widoczność wewnątrz piekarnika.
-  Komora piekarnika posiada cztery poziomy.
-  Elektroniczne sterowanie temperaturą: Funkcja pozwala na utrzymanie temperatury we wnętrzu piekarnika w granicach o tolerancji 2-3 °C. Umożliwia to przyrządzenie dań wrażliwych na zmiany temperatury np. ciast, sufletów lub puddingów.
-  Czyszczenie parowe: prosta funkcja czyszcząca wykorzystująca parę wodną do pozbywania się osadów w komorze piekarnika.
-  Pojemność 61 l
-  Komora piekarnika posiada dwa poziomy.
-  Prowadnice teleskopowe: Łatwe w instalacji prowadnice teleskopowe znacznie ułatwiają wyciąganie potraw z piekarnika.
-  Uchylny grill można łatwo odcepić, aby w jednym prostym kroku przesunąć element grzewczy i wyczyścić pokrywę urządzenia.
-  Pojemność 36 l

Benefit (TT)

Induction hob

Induction offers fast cooking and precise temperature control

Through the use of suitable cookware, induction is easy to use and maintain, safe and responsive.

Vapor Clean

By inserting water into a recess at the bottom of the cavity, steam is generated, which softens the residue and facilitates its removal

By inserting water into a recess at the bottom of the cavity, steam is generated, which softens the residue and facilitates its removal.

Buttons control

Easy and intuitive timer setting with a simple buttons

Drawer storage compartment

More space thanks to the lower drawer compartment, ideal for storing accessories or cooking utensils

True-convection

The best cooking performances guaranteed by ventilated circular flow

Multiple fans and heating elements guarantee the perfect aerodynamic heat flow, allowing homogeneous and quicker cooking inside the cavity.

Multilevel cooking

Several cooking levels allow maximum flexibility of use

Multilevel halogen light

Internal halogen lighting on different levels guarantees excellent visibility

Removable inner glass

Internal door glasses are easily removable for complete cleaning

Tangential cooling

New cooling system with tangential fan and airflow from the door to the splashback

Telescopic guides

Easy extraction and safe insertion of trays into the oven thanks to telescopic guides

Adjustable height

Cooker top flushed with the working area thanks to adjustable feet

Cold door

During any function, the external door glass is cold, avoiding any risk of burns

AirFry (AIRFRY optional accessory)

Lighter and tastier food thanks to airfry basket (optional accessory)

BBQ (optional accessory)

Barbecue cooking directly in the oven with the double-sided grill (BBQ optional accessory)

Pizza stone (optional accessory)

Baking with refractory stone for soft and crispy pizza and yeast products (STONE optional accessory)

Isothermic Cavity

The best cooking performance at the highest energy efficiency

Single turbine

The oven has a fan equipped with a circular heating element allowing cooking with rotating heat