

# TR4110RO

Tűzhely mérete	110x60 cm
Rekeszek száma energiatárolási címkével	2
Sütőtér hőforrás	ELEKTROMOSSÁG
Főzőlap típusa	gáz
Fő sütőtér típusa	Hőlégkeveréses
Második sütő típusa	Légkeveréses
Tisztító rendszer fő sütő	Gőztisztítás
EAN kód	8017709184315
Energiahatékonysági osztály	A
Energiahatékonysági osztály, második sütőtér	A



## Esztétika



Esztétika	Victoria	Colour of buttons	Black
Dizájn	Victoria	Vezérlők száma	12
Ajtó	Kerettel	Serigraphy colour	Black
Álló	Igen	Fogantyú	Smeg Victoria
Edénytartó állványok típusa	Öntöttvas	Fogantyú színe	Szálcsiszolt rozsdamentes acél
Főzőlap színe	Fekete zománc	Pohártípus	Fekete
Vezérlőpanel színe	Zománcozott fém	Lábazat	Antracit
Vezérlőgombok	Smeg Victoria	Tárolórekesz	Fiók
Vezérlőelemek színe	Rozsdamentes acél	Logo	assembled 50's
Kijelző	elektronikus 5 gomb	Logo position	Upstand

## Programok / Funkciók

Sütési funkciók száma 6  
 Hagyományos sütési funkciók

 Légkeverés nélkül

 Légkeveréses

 Légkeverés

 Eco

 Nagy grill

 Légkeveréses alsó

Tisztítási funkciók

 Gőztisztítás

## Programok / Funkciók, kiegészítő sütő

### Tisztító funkciók, 2. sütőtér

 Gőztisztítás

### Egyéb funkciók, 2. sütőtér

 Scongelamento a tempo

## Programok / Funkciók, harmadik sütő

### Funkciók száma harmadik sütő

1

### Sütővilágítás



### Teljes grill



## Főzőlap műszaki jellemzői

UR

### Főzőzónák száma összesen 7

Bal - Gáz – 2UR (dupla) - 4.20 kW

Bal első - Gáz – AUX - 1.00 kW

Bal hátsó - Gáz – Gyors - 2.90 kW

Elöl középen - Gáz – Gyors - 2.90 kW

Hátsó közép - Gáz – AUX - 1.00 kW

Jobb első - Gáz – Félgyors - 1.80 kW

Jobb hátsó - Gáz – Félgyors - 1.80 kW

### Gázégők típusa

Szabvány

### Gázbiztonsági szelepek

Igen

Automatikus  
elektronikus gyújtás

Igen

### Égőfejek

Matt fekete zománcozott

## Fő sütő műszaki jellemzők



Lámpák száma

1

Levehető belső ajtó

Igen

A sütőtér nettó  
térfogata

61 l

Ajtóüvegek száma  
összesen

3

Bruttó térfogat, 1.  
sütőtér

70 l

Hővisszaverő  
ajtóüvegek száma

1

Sütőtér anyaga

Ever Clean zománc

Biztonsági termosztát

Igen

Polcok száma

4

Hűtőrendszer

Érintő

Polcok típusa

Fémállványok

Használható sütőtér  
méretei (ma. x ma. x  
mé.)

316x444x425 mm

Világítás típusa

Halogén

Fényerősség

40 W

Hőmérsékletszabályozás Elektromechanikus

Sütési idő beállítása	Indítás és leállítás	Alsó fűtőelem teljesítmény	1200 W
Ajtónyílás	Oldalsó nyílás	Felső fűtőelem – Teljesítmény	1000 W
Oldalra nyíló ajtó	Igen	Grillező elem	1700 W
Kivehető ajtó	Igen	Nagy grill – Teljesítmény	2700 W
Teljes üveg belső ajtó	Igen	Kör alakú fűtőelem – Teljesítmény	2700 W
		Grill típusa	Elektromos

## Opciók, fő sütő

Időzítő	Igen	Minimális hőmérséklet	50 °C
Sütés vége hangjelzés	Igen	Maximális hőmérséklet	260 °C

## Második sütő műszaki jellemzői



A második sütőtér nettó térfogata	61 l	Teljes ajtóüvegek száma	3
Bruttó térfogat, 2. sütőtér	70 l	Hővisszaverő ajtóüvegek száma	1
Sütőtér anyaga	Ever Clean zománc	Biztonsági termosztát	Igen
Polcok száma	4	Hűtőrendszer	Érintő
Polcok típusa	Fémállványok	Használható sütőtér méretei (ma. x ma. x mé.)	316x444x425 mm
Lámpák száma	1	Hőmérsékletszabályozás	Elektromechanikus
Világítás típusa	Halogén	Alsó fűtőelem – teljesítmény	1200 W
Fényerősség	40 W	Felső fűtőelem – Teljesítmény	1000 W
Ajtónyílás	Oldalsó nyílás	Grillező elem – teljesítmény	1700 W
Oldalra nyíló ajtó	Igen	Nagy grill – Teljesítmény	2700 W
Kivehető ajtó	Igen	Grill típusa	Elektromos
Teljes üveg belső ajtó	Igen	Billenő rács	Igen
Levehető belső ajtó	Igen		

## Opciók, kiegészítő sütő

Minimális hőmérséklet	50 °C	Maximális hőmérséklet	260 °C
-----------------------	-------	-----------------------	--------

## Harmadik sütő műszaki jellemzői



Nettó térfogat, 3. sütőtér	36 l	Levehető belső ajtó	Igen
Bruttó térfogat, 3. sütőtér	41 l	Teljes ajtóüvegek száma	3
Sütőtér anyaga	Ever Clean zománc	Hővisszaverő ajtóüvegek száma	1

Polcok száma	2	Biztonsági termosztát	Igen
Polcok típusa	Fémállványok	Hűtőrendszer	Érintő
Lámpák száma	1	Használható sütőtér méretei (ma. x ma. x mé.)	169x440x443 mm
Világítás típusa	Izzólámpa	Hőmérsékletszabályozás	Elektromechanikus
Fényerősség	25 W	Nagy grill – Teljesítmény	2700 W
Ajtónyílás	Lehajtható lap	Grill típusa	Elektromos
Kivehető ajtó	Igen	Billenő rács	Igen
Teljes üveg belső ajtó	Igen		

## Opciók, harmadik sütő

Minimális hőmérséklet	50 °C	Maximális hőmérséklet	260 °C
-----------------------	-------	-----------------------	--------

## Mellékelt tartozékok a fő sütőhöz és főzőlaphoz



Öntöttvas wok tartó	1	Grillrács	1
FELSŐ sütőrács hátsó ütközővel	2	Teleszkópos vezetősínek, részleges kihúzás	1
40 mm mély tepsi	1		

## Mellékelt tartozékok a másodlagos sütőhöz



Hátsó és oldalsó ütközővel ellátott állvány	2	Grillrács	1
40 mm mély tepsi	1	Teleszkópos vezetősínek, részleges kihúzás	1

## Mellékelt tartozékok a harmadik sütőhöz

Hátsó és oldalsó ütközővel ellátott állvány	1	40 mm mély tepsi	1
---	---	------------------	---

## Elektromos csatlakozás

Elektromos csatlakozás névleges értéke	8400 W	Feszültség 2 (V)	380-415 V
Jelenlegi Feszültség	37 A	Frekvencia	50/60 Hz
	220-240 V	Sorkapocs	5 poles

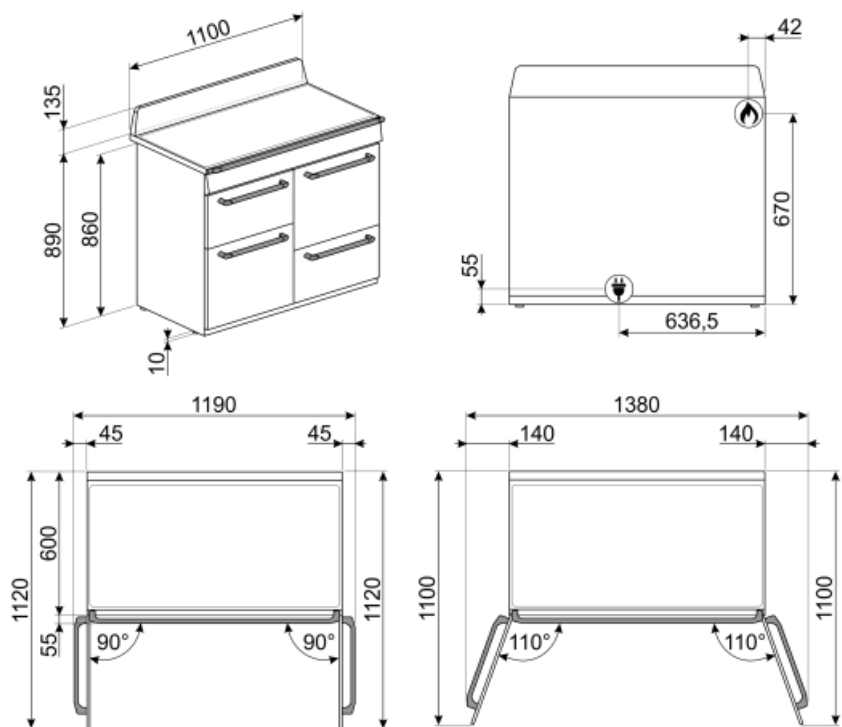

## Not included accessories

### GTP



Részben kihúzható teleszkópos vezetősínek(1 szint), hagyományos sütőkhöz alkalmas. Rozsdamentes acél, garantálják a stabilitást és megkönnyítik a tálcák zökkenőmentes kihúzását.

### TPKTR



Rozsdamentes acél teppanyaki lemez, Victoria TR4110 és Symphony SYD4110 tűzhelyekhez

### KIT1TR41N



Fekete hátlap, 110 cm , TR4110 Victoria tűzhelyekhez

### GT1P-2



Részben kivehető teleszkópos vezetősínek (1 szint) fémkeretes sütőkhöz. Hossz: 355,5 mm, kinyúlás: 285 mm. Anyag: Rozsdamentes acél, AISI 430 polírozott.

### KIT1TR41X



Rozsdamentes acél hátlap, 110cm , TR4110 Victoria tűzhelyekhez

### GTT



Teljesen kihúzható teleszkópos sínek (1 szint), hagyományos sütőkhöz alkalmas. Rozsdamentes acél, garantálják a stabilitást és megkönnyítik a tálcák zökkenőmentes kihúzását.

### SMOLD

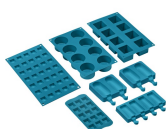

7 db-os szilikonforma készlet fagyaltokhoz, jégnyalókákhoz, pralinékhoz, jégkockákhoz vagy ételadaghoz. -60 °C és +230 °C között használható



### PRTX

Tűzálló pizzakő fogantyúval. D=35 cm Nem alkalmas mikrohullámú sütőkhöz. Gázsütőbe helyezhető, a sütőlapra kell tenni.



### WOKGHU

Öntöttvas WOK tartó



### BN620-1

Zománcozott tepsi 45 cm-es és 60 cm-es sütőkhöz. Mélység 20 mm. Tökéletes a sós és édes sütemények széles skálájához.



### BGTR4110

Öntöttvas grillező lap, Victoria tűzhelyekhez, TR4110



### PALPZ















Pizzalapát összehajtható fogantyúval. Méretek H31,5 x M32,5 cm. Könnyen és kényelmesen használható és tárolható. Tökéletes pizza, kenyér és sós péksütemények biztonságos és professzionális tárolásához.















### BN640

Zománcozott tepsi 45 cm-es és 60 cm-es sütőkhöz. Mélység 540 mm. Tökéletes húsk és halak mártásban történő sütéséhez és piritásához. Könnyű és ropogós köretekkel való kísérletezéshez is ideális

## Symbols glossary (TT)

-  Nagy teherbírású öntöttvas serpenyőtartók: a maximális stabilitásért és szilárdságért.
-  A: Termék szárítási teljesítménye, A+++ és D / G között a termékcsaládtól függően
-  Hármashármas üvegezésű ajtók: Üvegezett ajtók száma.
-  Légkeverés alsó sütéssel: a ventilátor és az alsó fűtőelem kombinációja önmagában lehetővé teszi, hogy a felületen már megsült, de belül át nem sült ételek gyorsabban elkészüljenek. Ez a rendszer olyan ételek készítéséhez ajánlott, amelyek a felszínen már jól átsültek, de belül még nem, ezért kissé magasabb hőfokot igényelnek. Ideális bármilyen típusú ételhez.
-  Statikus: Hagyományos sütés, amely egyszerre egy étel elkészítésére alkalmas. A ventilátor nem aktív, és a hő egyszerre jön alulról és felülről. A statikus sütés lassabb és finomabb, ideális a még belül is jól elkészített és száraz ételek elkészítéséhez. Ideális bármilyen típusú sütéshez, zsíros húshoz, kenyérhez, töltött süteményekhez.
-  ECO: alacsony energiafogyasztású sütés: ez a funkció különösen alkalmas alacsony energiafogyasztás mellett egy szinten történő sütésre. Minden típusú ételhez ajánlott, kivéve azokat, amelyek sok nedvességet tudnak előállítani (például a zöldségek). A maximális energiamegtakarítás és az idő csökkentése érdekében ajánlatos az ételt a sütőtér előmelegítése nélkül a sütőbe tenni
-  Grill elem: A grillezés kiváló eredményt ad a közepes és kisebb húsadagok sütésekor, különösen, ha (lehetőség szerint) grillsütővel kombináljuk. Ideális kolbász és szalonna sütéséhez is.
-  Léghűtő rendszer: a biztonságos felületi hőmérséklet biztosítása érdekében.
-  Kiolvasztás idő szerint: Kézi leolvasztás funkció. A beállított időtartam végén a funkció leáll.
-  Ever Clean zománc: Az Ever Clean zománc elektrosztatikus módszerrel viszik fel, saroktól sarokig és szélről szélre, hogy megelőzze a repedést vagy törést az idő múlásával. Ez egy különleges pirolitikus zománc, ellenálló a savakkal szemben, amely amellyel, hogy kellemesen fényes, elősegíti a sütő falainak jobb tisztítását az alacsonyabb porozitásnak köszönhetően. 850°C feletti hőmérsékleten égetik ki, és tudományosan meghatározott ütemben, lassan polimerizálják, így biztosítják az egyenletes vastagságot és szilárdságot. Az Ever Clean zománc kifogástalan felületet biztosít mind a sütő belsejében, mind a tepsiken, így a sütő felületei hihetetlenül könnyen karbantarthatók az idő múlásával, mivel a zsír kevésbé tapad meg sütés közben.
-  Légkeveréses: Intenzív és homogén hagyományos sütés, komplex receptekhez is alkalmas. A ventilátor aktív, és a hő egyidejűleg alulról és felülről érkezik. A légkeveréses sütés gyorsabb és homogénebb eredményt biztosít, az ételek kívül illatosak, belül pedig nedvesebbek maradnak. Ideális tészták, kekszek, sülték és sütemények készítéséhez.
-  Hőlégbefúvás: tökéletes funkció minden típusú étel finomabb elkészítéséhez. A hő a sütő hátuljából érkezik, gyorsan és egyenletesen oszlik el. A ventilátor aktív. Ideális több szinten történő sütéshez is, az illatok és ízek keveredése nélkül.
-  Grill: Nagyon erős hő, amely csak felülről, egy dupla fűtőelemből érkezik. A ventilátor nem aktív. Kiváló grillezési eredményt biztosít. A sütés végén használva egyenletes barnítást biztosít az ételeknek.
-  Világítás

- |  |  |   |  |
|--|--|---|--|
|  | Teljesen üveg belső ajtó: Teljesen üveg belső ajtó, egyetlen sík felület, amely könnyen tisztán tartható.  |  | A belső ajtóüveg néhány gyors mozdulattal eltávolítható a tisztításhoz.  |
|  | Oldalsó lámpák: Két szemben lévő oldalsó lámpa növeli a láthatóságot a sütőben.  |  | A sütőtérnek 2 különböző sütési szintje van.   |
|  | A sütőtérnek 4 különböző sütési szintje van.   |  | Teleszkópos sínek: lehetővé teszik az edény kihúzását és ellenőrzését anélkül, hogy teljesen ki kellene venni a sütőből.                             |
|  | Elektronikus vezérlés: A sütő belsejében a hőmérsékletet 2-3°C pontossággal tudja tartani. Ez lehetővé teszi a hőmérséklet-változásra nagyon érzékeny ételek, például sütemények, szuflé, pudingok elkészítését. |  | Billenő rács: a billenő rács könnyen kiakasztható, hogy a fűtőelemet elmozdíthassa és a készülék tetejét egyetlen egyszerű lépésben megtisztíthassa. |
|  | Ultra gyors égők: Az erős ultragyors égők akár 5 kW teljesítményt is biztosítanak.   |  | Gőztisztítás: egyszerű tisztítási funkció gőzzel a sütőtérben lévő lerakódások fellazítására.  |
|  | A kapacitás a sütőtérben lévő hasznos tér méretét mutatja literben.  |  | A kapacitás a sütőtérben lévő hasznos tér méretét mutatja literben.  |