

TR4110X-1

Размеры прибора	110x60 cm
Количество духовок с меткой энергоэффективности	2
Источник нагрева духовки	Электрический
Тип варочной панели	Газ
Тип основной духовки	Термовентилируемый
Тип 2-й духовки	Вентилируемый
Система очистки, основная духовка	Паровая очистка
EAN-код	8017709295066
Класс энергоэффективности	A
Класс энергоэффективности, 2-я духовка	A



Эстетика



Эстетика	Victoria	Поворотные переключатели	Victoria
Дизайн	Victoria	Цвет переключателей	Нержавеющая сталь
Цвет	Нержавеющая сталь	Количество переключателей	12
Отделка	Матовая	Цвет шелкографии	Черный
Обработка панели управления	Нержавеющая сталь	Дисплей	Электронное с 5 кнопками
Логотип	В стиле 50-х г.г.	Дверца	С рамкой
Расположение логотипа	Защитный бортик	Тип стекла	Стекло Stopsol
Защитный бортик	Да	Ручка	Victoria
Цвет варочной панели	Черная эмаль	Ручки	Сатиновая нержавеющая сталь
Тип решеток	Чугунные	Отсек для хранения	Выдвижной ящик
Тип управления	Поворотные переключатели	Цоколь	Антрацит

Программы/ функции

Количество функций приготовления 5

Традиционные функции приготовления

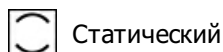

Статический

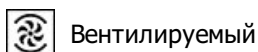

Вентилируемый

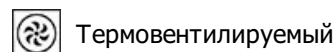

Термовентилируемый



ECO



Нижний нагрев + конвекция

Другие функции

 Размораживание

Функции очистки

 Паровая очистка

Программы/ функции - 2-я духовка

Функции приготовления, 2-я духовка 5

Традиционные функции приготовления, 2-я духовка

 Статический

 Вентилируемый

 Термовентилируемый

 ECO

 Нижний нагрев + конвекция

Паровая очистка



Другие функции, 2-я духовка

 Размораживание

Программы/ функции - 3-я духовка

Количество функций - 3-я духовка 1

Подсветка 

Гриль большой 

Технические характеристики варочной панели

UR

Количество зон приготовления 7

Левая - Газ - ультрабыстрая (двойная) - 4.20 кВт

Фронтальная левая - Газ - вспомогательная - 1.00 кВт

Задняя левая - Газ - быстрая - 2.90 кВт

Фронтальная центральная - Газ - быстрая - 2.90 кВт

Задняя центральная - Газ - вспомогательная - 1.00 кВт

Фронтальная правая - Газ - полубыстрая - 1.80 кВт

Задняя правая - Газ - полубыстрая - 1.80 кВт

Тип газовых горелок Стандартный

Газ-контроль

Да

Автоматический электроподжиг

Да

Крышки горелок

Эмал. матово-черные

Технические характеристики - основная духовка



Количество ламп подсветки	1
Количество конвекторов	1
Полезный объем	61 л
Полный объем, 1-я духовка	70 л
Материал внутренней камеры	Эмаль Ever Clean
Количество уровней приготовления	4
Тип направляющих	Металлические направляющие
Тип подсветки	Галогенная
Мощность ламп подсветки	40 Вт
Программатор длительности приготовления	Старт и стоп
Открывание дверцы	Открывание вбок
Съемная дверца	Да
Внутреннее стекло дверцы сплошное	Да

Внутренние стекла дверцы съемные	Да
Количество стекол дверцы	3
Количество теплоотражающих стекол дверцы	1
Термостат безопасности	Да
Система охлаждения	Тангенциальная
Размеры внутренней камеры (ВхШхГ)	316x460x412 мм
Регулировка температуры	Электромеханический
Мощность нижнего нагревательного элемента	1200 Вт
Мощность верхнего нагревательного элемента	1000 Вт
Мощность гриля	1700 Вт
Мощность большого гриля	2700 Вт
Мощность кольцевого нагревательного элемента	2700 Вт
Тип гриля	Электрический

Опции, основная духовка

Таймер	Да	Минимальная температура	50 °C
Акустический сигнал окончания приготовления	Да	Максимальная температура	260 °C

Технические характеристики - 2-я духовка



Полезный объем, 2-я духовка	61 л
Полный объем, 2-я духовка	70 л
Материал внутренней камеры	Эмаль Ever Clean
Количество уровней приготовления	4
Тип направляющих	Металлические направляющие
Количество ламп подсветки	1
Тип подсветки	Галогенная
Мощность ламп подсветки	40 Вт

Количество стекол дверцы	3
Общее количество теплоотражающих стекол	1
Термостат безопасности	Да
Система охлаждения	Тангенциальная
Размеры внутренней камеры (ВхШхГ)	316x444x425 мм
Регулировка температуры	Электромеханический
Мощность нижнего нагревательного элемента	1200 Вт

Открывание дверцы	Открывание вбок	Мощность верхнего нагревательного элемента	1000 Вт
Съемная дверца	Да	Мощность гриля	1700 Вт
Внутреннее стекло дверцы сплошное	Да	Мощность большого гриля	2700 Вт
Внутренние стекла дверцы съемные	Да	Тип гриля	Электрический
		Откидной гриль	Да

Технические характеристики, 2-я духовка

Минимальная температура	50 °C	Максимальная температура	260 °C
-------------------------	-------	--------------------------	--------

Технические характеристики - 3-я духовка



Полезный объем, 3-я духовка	36 л	Внутренние стекла дверцы съемные	Да
Полный объем, 2-я духовка	41 л	Количество стекол дверцы	3
Материал внутренней камеры	Эмаль Ever Clean	Количество теплоотражающих стекол дверцы	1
Количество уровней приготовления	2	Термостат безопасности	Да
Тип направляющих	Металлические направляющие	Система охлаждения	Тангенциальная
Количество ламп подсветки	1	Размеры внутренней камеры (ВхШхГ)	169x440x443 мм
Тип подсветки	Лампа накаливания	Регулировка температуры	Электромеханический
Мощность ламп подсветки	25 Вт	Мощность большого гриля	2700 Вт
Открывание дверцы	Стандартное открывание	Тип гриля	Электрический
Съемная дверца	Да	Откидной гриль	Да
Внутреннее стекло дверцы сплошное	Да		

Опции, 3-я духовка

Минимальная температура	50 °C	Максимальная температура	260 °C
-------------------------	-------	--------------------------	--------

Аксессуары в комплекте, основная духовка



Чугунное кольцо WOK	1	Решетка для противня	1
Решетка с задним и боковым упором	2	Телескопические направляющие неполного выдвижения	1
Противень глубокий (40 мм)	1		

Аксессуары в комплекте, 2-я духовка



Решетка с задним и боковым упором 2
Противень глубокий (40 мм) 1

Решетка для противня 1
Телескопические направляющие неполного выдвижения 1

Аксессуары в комплекте - 3-я духовка

Решетка с задним и боковым упором 1

Противень глубокий (40 мм) 1

Электрическое подключение

Номинальная мощность 8400 Вт
Сила тока 37 А
Напряжение 220-240 В
Напряжение 2 380-415 В
Тип электрического кабеля Да, однофазное

Провод для тестирования Да
Дополнительные способы подключения Да, двух- или трехфазное
Частота тока 50/60 Гц
Клеммная коробка 5 полюсов

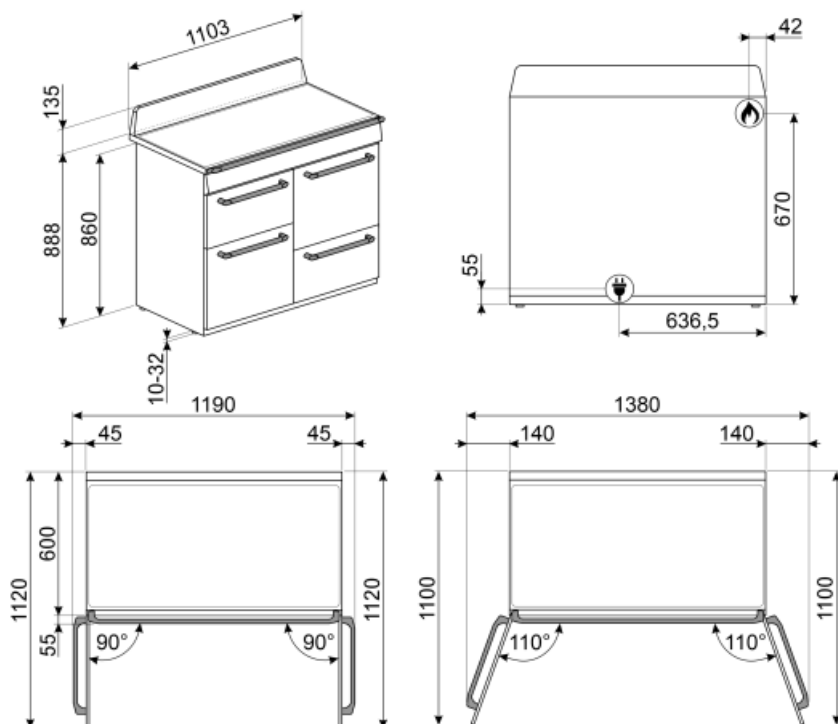

Not included accessories



KITN4110

Регулируемые по высоте ножки (950 мм), подходит для варочных центров TR4110



GTP

Телескопические направляющие неполного выдвижения (1 уровень)
Извлечение: 300 мм
Материал: полированная нержавеющая сталь AISI430



BNP608T

Противень с тефлоновым покрытием, глубина 8 мм, для размещения на решетке



WOKGHU

Чугунное кольцо WOK



BN620-1

Эмалированный противень, глубина 20 мм



KIT600TR4110

Накладка на тыльную сторону варочной панели, подходит для плит TR4110 Victoria



BBQ

Двусторонний гриль для барбекю. Подходит для приготовления сочных и хрустящих блюд в духовке с типичным вкусом блюд на гриле. Ребристая сторона особенно подходит для мяса и сыров. Гладкая сторона для рыбы, морепродуктов и овощей.



GTT

Полностью выдвижные телескопические направляющие (1 уровень)
Выдвижение: 433 мм
Материал: полированная нержавеющая сталь AISI 430

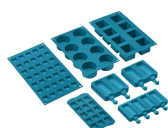

SMOLD

Комплект из 7 силиконовых форм для мороженого, леденцов, пралине, кубиков льда или порционных продуктов. Используется при температуре от -60°C до +230°C

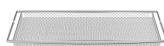

AIRFRY



PRTX

Огнеупорный камень для пиццы с ручками. Диаметр 35 см. Не подходит для микроволновых печей.



TPKTR

Гриль Terraplay для варочных центров TR4110 с газовой варочной панелью



KIT1TR41N

Стеновая панель, 110x75 см, нержавеющая сталь, подходит для варочных центров Victoria TR4110, черный



KITP65TR41

Набор для увеличения глубины (650 мм), подходит для плит TR4110



BGTR4110

Чугунный гриль для варочных центров Victoria TR4110



PALPZ



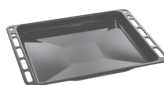









Лопатка для пиццы с откидной ручкой
Ширина: 315 мм
Длина: 325 мм

















BN640

Эмалированный противень, глубина 40 мм

Symbols glossary (TT)

-  A: энергоэффективность, измеренная от A+++ до D/G в зависимости от семейства продуктов
-  Установка в колонну
-  Если переключатель находится на этом символе, нагрев невозможен, даже если термостат включен.
-  Эмаль Ever Clean: эмаль Ever Clean наносится электростатически, чтобы предотвратить образование трещин или сколов с течением времени. Это особая эмаль, устойчивая к бытовым кислотам, которая, помимо приятного блеска, способствует более тщательной очистке стенок духовки благодаря своей меньшей пористости. После нанесения ее запекают при температуре выше 850°C и медленно полимеризуют с научно определенной скоростью, чтобы обеспечить однородную глубину и прочность. Эмаль Ever Clean создает безупречный вид как внутри духовки, так и на противнях, что делает поверхности духовки невероятно привлекательными и сохраняет их в течение долгого времени, так как снижает адгезию жира во время приготовления.
-  Верхний + нижний нагрев с конвекцией: нагревательные элементы, работающие одновременно с вентилятором, предназначены для обеспечения более равномерного нагрева, аналогично традиционному приготовлению, поэтому требуется предварительный нагрев. Наиболее подходит для блюд, требующих медленного приготовления.
-  Комбинация вентилятора и круглого элемента вокруг него дает метод приготовления горячим воздухом. Это дает множество преимуществ, включая отсутствие предварительного нагрева, если время приготовления превышает 20 минут, отсутствие передачи аромата при одновременном приготовлении различных продуктов, меньшее количество энергии и более короткое время приготовления. Подходит для всех видов еды.
-  Использование гриля дает отличные результаты при приготовлении мяса средних и малых порций, особенно в сочетании с вертелом (где это возможно). Также идеально подходит для приготовления колбас и бекона.
-  Чугунные решетки: максимальная стабильность и прочность.
-  Система воздушного охлаждения: для обеспечения безопасной температуры поверхности.
-  Дверца с тройным остеклением
-  В газовых духовках вентилятор быстро и равномерно распределяет тепло по всей полости духового шкафа, избегая передачи аромата при одновременном приготовлении нескольких разных блюд. В электрических духовках эта комбинация позволяет быстрее приготовить продукты, которые уже готовы сверху, но требуют большего количества готовки внутри, без дальнейшего подрумянивания.
-  Верхний и нижний нагрев: традиционный метод приготовления, который лучше всего подходит для блюд, расположенных в центре духовки. верхняя часть духовки всегда будет самой горячей. Идеально подходит для жаркого, фруктовых кексов, хлеба и т. д.
-  ЭКО: приготовление с низким энергопотреблением: эта функция особенно подходит для приготовления на одном уровне с низким энергопотреблением. Рекомендуется для всех типов продуктов, кроме тех, которые могут выделять много влаги (например, овощи). Чтобы добиться максимальной экономии энергии и сократить время, рекомендуется помещать продукты в духовку без предварительного нагрева рабочей камеры.
-  Подсветка

- | | | | |
|--|---|---|---|
|  | Газовые духовки предлагают мгновенный контроль нагрева, сокращенное время приготовления и возможность выпекания при гораздо более низких температурах, чем электрические духовки. |  | Полностью стеклянная внутренняя поверхность дверцы, единая плоская поверхность, которую легко поддерживать в чистоте. |
|  | Внутреннее стекло дверцы: снимается для очистки несколькими быстрыми движениями. |  | Подсветка сбоку: две лампы на противоположных сторонах внутренней камеры улучшают обзор внутри духовки. |
|  | В камере духового шкафа предусмотрено 2 разных уровня приготовления. |  | В камере духового шкафа предусмотрено 4 разных уровня приготовления. |
|  | Телескопические направляющие: позволяют выдвинуть противень и проверить продукт, не вынимая полностью из духовки. |  | Электронный контроль температуры: позволяет поддерживать температуру внутри духовки с точностью до 2–3°C. Это позволяет готовить блюда, очень чувствительные к перепадам температуры, такие как пирожные, суфле, пудинги. |
|  | Откидной гриль: откидной гриль можно легко отцепить, чтобы переместить нагревательный элемент и проще очистить верхнюю часть прибора. |  | Ультрабыстрая горелка: мощные сверхбыстрые горелки обеспечивают мощность до 5 кВт. |
|  | Очистка паром: простая функция очистки с использованием пара для удаления отложений в камере духового шкафа. |  | Указан полезный объем внутренней камеры в литрах. |
|  | Указан полезный объем внутренней камеры в литрах. |  | Поворотные переключатели |

Benefit (TT)

Правильная конвекция

Лучшие результаты приготовления гарантированы кольцевым нагревом с конвекцией

Несколько конвекторов и нагревательных элементов гарантируют идеальный аэродинамический тепловой поток, гарантирующий равномерное и быстрое приготовление пищи.

Газовая варочная панель

Обеспечивает более быстрое приготовление и максимально точный контроль температуры

Для большей безопасности устройство оснащено термопарой, которая отключает подачу газа при затухании пламени.

Паровая очистка

При наливании воды в углубление в нижней части внутренней камеры, генерируется пар, который смягчает загрязнения и облегчает их удаление

При наливании воды в углубление в нижней части внутренней камеры, генерируется пар, который смягчает загрязнения и облегчает их удаление

Single turbine

Духовка имеет конвектор, оснащенный круглым нагревательным элементом, позволяющий готовить с перемешиванием потоков теплого воздуха

Изотермическая внутренняя камера

Лучшая производительность приготовления пищи при самой высокой энергоэффективности

Тангенциальное охлаждение

Новая система охлаждения с тангенциальным вентилятором и потоком воздуха от дверцы к задней стенке

Разноуровневая галогенная подсветка

Внутреннее галогенное освещение на разных уровнях гарантирует отличную видимость.

Кнопки управления

Простая и интуитивно понятная настройка таймера с помощью кнопок.

Телескопические направляющие

Легкое извлечение и безопасная установка противней в духовку благодаря телескопическим направляющим.

Регулировка высоты

Верхняя часть плиты находится на одном уровне со столешницей благодаря регулируемым ножкам.

Съемные внутренние стекла

Внутренние стекла дверцы легко снимаются для полной очистки.

многоуровневое приготовление

Несколько уровней приготовления обеспечивают максимальную гибкость использования.

Холодная дверца

Во время любой функции наружное стекло дверцы остается холодным, что позволяет избежать риска ожогов.

Air-Fry (дополнительный аксессуар AIRFRY)

Более легкие и вкусные блюда благодаря AIRFRY (дополнительный аксессуар).

Ящик для хранения

Больше места благодаря нижнему выдвижному ящику, который идеально подходит для хранения аксессуаров или кухонной утвари.

BBQ (дополнительный аксессуар)

Приготовление барбекю прямо в духовке с помощью двустороннего гриля (дополнительный аксессуар BBQ)

STONE (дополнительный аксессуар)

Выпечка на огнеупорном камне для мягкой и хрустящей пиццы и дрожжевых изделий (дополнительный аксессуар STONE)