

TR4110X-1

Velikost vaříče	110x60 cm
Počet dutin s energetickým štítkem	2
Zdroj ohřevu dutiny	ELEKTRÍNA
Typ varné desky	Plyn
Type of main oven	Termo-ventilované
Typ druhé trouby	S ventilátorem
Cleaning system main oven	Parní čištění
EAN kód	8017709295066
Třída energetické účinnosti	A
Třída energetické účinnosti, druhý vnitřní prostor	A



Aesthetics



Estetika	Victoria	Displej	5 elektronických tlačítek
Barva	Nerezová ocel	Colour of buttons	Black
Povrchová úprava	Satén	Počet ovládacích prvků	12
Vzhled	Victoria	Serigraphy colour	Black
Dvířka	S rámem	Rukojeť	Smeg Victoria
Sokl	Ano	Barva rukojeti	Kartáčovaná nerezová ocel
Typ stojanů na nádobí	Litina	Typ skla	Stopsol
Barva varné desky	Černý smalt	Sokl	Antracitová
Povrchová úprava ovládacího panelu	Nerezová ocel	Odkládací přihrádka	Zásuvka
Ovládací knoflíky	Smeg Victoria	Logo	assembled 50's
Barva ovládacích prvků	Nerezová ocel	Logo position	Upstand

Programy/funkce

Počet funkcí vaření	5
Tradiční funkce vaření	

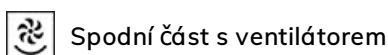

Funkce čištění



Další funkce

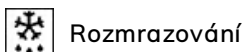

Programy/funkce pomocné trouby

Funkce vaření vnitřního prostoru 2 5

Tradiční funkce vaření, vnitřní prostor 2

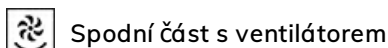

Parní čištění 5

Jiné funkce vnitřního prostoru 2

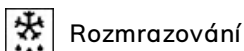

Programy/funkce třetí trouby

Počet funkcí třetí trouby 1

Světlo v troubě 

Plný gril 

Technické vlastnosti varné desky

UR

Celkový počet varných zón 7

Levá - Plyn – 2 ultrarychlý (duální) - 4.20 kW

Přední levá - Plyn – pomocný - 1.00 kW

Zadní levá - Plyn – rychlý - 2.90 kW

Přední středová - Plyn – rychlý - 2.90 kW

Zadní středová - Plyn – pomocný - 1.00 kW

Přední pravá - Plyn – polorychlý - 1.80 kW

Zadní pravá - Plyn – polorychlý - 1.80 kW

Typ plynových hořáků Standardní

Plynové pojistné ventily Ano

Automatické elektronické zapalování Ano

Víčka hořáku Matná černá smaltovaná

Hlavní technické vlastnosti trouby



Počet světel 1

Číslo ventilátoru 1

Vyjímatelná vnitřní dvířka Ano

Čistý objem vnitřního prostoru	61 l	Celkový počet dveřních skel	3
Hrubý objem, 1. vnitřní prostor	70 l	Počet termoreflexních skel dveří	1
Materiál vnitřní části	Smalt Ever Clean	Bezpečnostní termostat	Ano
Počet polic	4	Chladicí systém	Tečna
Typ polic	Kovové police	Rozměry použitelného vnitřního prostoru (V x Š x H)	316x460x412 mm
Typ osvětlení	Halogenová	Řízení teploty	Elektromechanické
Výkon osvětlení	40 W	Nižší výkon topného článku	1200 W
Nastavení doby vaření	Start a stop	Horní topný článek – výkon	1000 W
Otevírání dvířek	Boční otevírání	Grilovací prvek	1700 W
Boční otevírání dvířek	Ano	Velký gril – výkon	2700 W
Vyjímatelná dvířka	Ano	Kruhový topný článek – výkon	2700 W
Speciálně upravená vnitřní část skleněných dvířek	Ano	Typ grilu	Elektřina

Možnosti hlavní trouby

Časovač	Ano	Minimální teplota	50 °C
Akustický alarm konce vaření	Ano	Maximální teplota	260 °C

Technické vlastnosti druhé trouby



Čistý objem druhého vnitřního prostoru	61 l	Celk. počet dveřních skel	3
Hrubý objem, 2. vnitřní prostor	70 l	Počet termoreflexních dveřních skel	1
Materiál vnitřní části	Smalt Ever Clean	Bezpečnostní termostat	Ano
Počet polic	4	Chladicí systém	Tečna
Typ polic	Kovové police	Rozměry použitelného vnitřního prostoru (V x Š x H)	316x444x425 mm
Počet světel	1	Řízení teploty	Elektromechanické
Typ osvětlení	Halogenová	Spodní topný článek – výkon	1200 W
Výkon osvětlení	40 W	Horní topný článek – výkon	1000 W
Otevírání dvířek	Boční otevírání	Prvek grilu – výkon	1700 W
Boční otevírání dvířek	Ano	Velký gril – výkon	2700 W
Vyjímatelná dvířka	Ano	Typ grilu	Elektřina
Speciálně upravená vnitřní část skleněných dvířek	Ano	Výklopný gril	Ano
Vyjímatelná vnitřní dvířka	Ano		

Možnosti pomocné trouby

Minimální teplota 50 °C

Maximální teplota 260 °C

Technické vlastnosti třetí trouby



Čistý objem, 3. vnitřní prostor 36 l

Hrubý objem, 3. vnitřní prostor 41 l

Materiál vnitřní části Smalt Ever Clean

Počet polic 2

Typ polic Kovové police

Počet světel 1

Typ osvětlení Žárovkové osvětlení

Výkon osvětlení 25 W

Otevírání dvířek Dvířka dolů

Vyjímatelná dvířka Ano

Speciálně upravená vnitřní část skleněných dvířek Ano

Vyjímatelná vnitřní dvířka Ano

Celk. počet dveřních skel 3

Počet termoreflexních dveřních skel 1

Bezpečnostní termostat Ano

Chladicí systém Tečna

Rozměry použitelného vnitřního prostoru (V x Š x H) 169x440x443 mm

Řízení teploty Elektromechanické

Velký gril – výkon 2700 W

Typ grilu Elektřina

Výklopný gril Ano

Možnosti třetí trouby

Minimální teplota 50 °C

Maximální teplota 260 °C

Příslušenství v ceně pro hlavní troubu a varnou desku



Držák litinové Wok pánve 1

Stojan se zadním a bočním dorazem 2

40 mm hluboký plech 1

Grilovací mřížka 1

Teleskopické vodící lišty, částečná extrakce 1

Příslušenství v ceně pro sekundární troubu



Stojan se zadním a bočním dorazem 2

40 mm hluboký plech 1

Grilovací mřížka 1

Teleskopické vodící lišty, částečná extrakce 1

Příslušenství v ceně pro třetí troubu

Stojan se zadním a bočním dorazem 1

40 mm hluboký plech 1

Elektrické připojení

Jmenovitý výkon elektrického připojení	8400 W
Stávající	37 A
Napětí	220-240 V
Napětí 2 (V)	380-415 V
Type of electric cable installed	Yes, Single phase

Cable testing	Yes
Typ elektrického kabelu	Yes, Double and Three Phase
Frekvence	50/60 Hz
Terminal block	5 poles

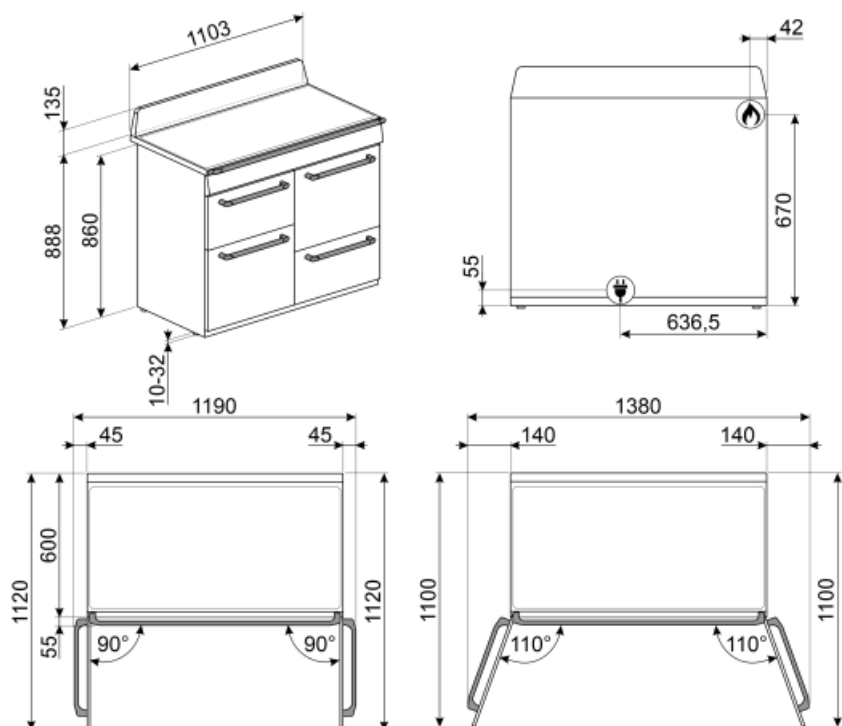

Not included accessories



KITH4110

Sada pro prodloužení výšky (950 mm), vhodná pro sporáky TR4110



GTP

Částečně extrahovatelná teleskopická vodítka (1 úroveň) Extrakce: 300 mm
Materiál: leštěná nerezová ocel AISI 430



BNP608T

Plech potažený teflonem, hloubka 8 mm, k umístění na rošt



WOKGHU

Litínový stojan WOKU



BN620-1

Smaltovaný plech, 20 mm hluboký



GT1P-2

Částečně extrahovatelná teleskopická vodítka (1 úroveň) pro trouby s kovovými rámy. Délka: 355,5 mm, extrakce: 285 mm, materiál: leštěná nerezová ocel AISI 430.



BGTR4110

Litínový grilovací plech vhodný pro sporáky Victoria TR4110



AIRFRY

Air fryer rack AIRFRY . Ideal for recreating traditional frying in the oven, but with fewer calories and less fat. It allows you to cook quickly and simply dishes such as French fries, fried vegetables and fish, ensuring perfect browning and crispiness.



PRTX

Žárovzdorný kámen na pizzu s úchyty. P=35 cm Není vhodné pro mikrovlnné trouby. Vhodný pro plynové trouby, pokládá se na rošt.



TPKTR

Grilovací plech Teppanyaki pro sporáky TR4110



KIT1TR41N

Ochrana proti postříkání zdi 110 x 75 cm vhodná pro sporáky TR4110 Victoria, černá



KITP65TR41

Sada pro prodloužení hloubky (650 mm), vhodná pro sporáky TR4110



KIT600TR4110

Krycí lišta pro zadní stranu varné desky, vhodná pro sporáky TR4110 Victoria



BBQ

Double sided plate BBQ. Suitable for recreating succulent and crispy dishes in the oven with the typical taste of grilled cooking. The ribbed side is particularly suitable for meats and cheeses. The smooth side for fish, seafood and vegetables.



PALPZ

Lopata na pizzu se sklopnou rukojetí
šířka: 315 mm délka: 325 mm



BN640

Smaltovaný plech, 40 mm hluboký



GTT



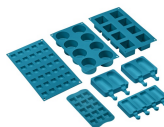





















**Zcela extrahovatelná teleskopická
vodítka (1 úroveň)** Extrakce: 433 mm
Materiál: leštěná nerezová ocel AISI
430



SMOLD

Sada 7 silikonových forem na zmrzliny,
nanuky, pralinky, zmrzliny nebo porce
jídla. Použitelné od -60 °C do +230 °C

Symbols glossary (TT)

 <p>A: Sušící výkon výrobku měřený od A+++ do D/G v závislosti na skupině výrobků</p>	 <p>Pevné litinové stojany: pro maximální stabilitu a pevnost.</p>
 <p>System chlazení vzduchem: pro zajištění bezpečných teplot povrchu.</p>	 <p>Je-li přepínač na tomto symbolu, není možný ohřev, i když je termostat zapnutý.</p>
 <p>Dvířka s trojitým sklem: Počet skel dvířek.</p>	 <p>Smaltovaný interiér: Smaltovaný interiér všech pecí Smeg má speciální antacidový povrch, který pomáhá udržovat interiér čistý snížením množství přilnuté mastnoty z vaření.</p>
 <p>Circogas: V plynových troubách ventilátor distribuuje teplo rychle a rovnoměrně po celém prostoru trouby, čímž se zabrání přenosu chuti při současném vaření několika různých pokrmů. V elektrických troubách tato kombinace rychleji dokončuje vaření jídel, která jsou hotová na povrchu, ale vyžadují delší vaření uvnitř bez dalšího gratinování.</p>	 <p>Ventilátor s horními a dolními topnými články: Cílem prvků v kombinaci s ventilátorem je zajistit rovnoměrnější teplo, což je podobný způsob jako u konvekčního vaření, takže je zapotřebí předehřev. Nejvhodnější pro jídla vyžadující pomalé vaření.</p>
 <p>Pouze horní a dolní topný článek: tradiční způsob vaření nejvhodnější pro jednotlivá jídla umístěná uprostřed trouby. Horní část trouby bude vždy nejteplejší. Ideální na pečení, ovocné koláče, chléb atd.</p>	 <p>Circulaire: Kombinace ventilátoru a kruhového topného článku kolem něj poskytuje způsob vaření s horkým vzduchem. To poskytuje mnoho výhod, včetně nepotřebného předehřívání, pokud je doba vaření delší než 20 minut, žádný přenos chuti při vaření různých jídel najednou, méně energie a kratší doby vaření. Dobré pro všechny druhy jídla.</p>
 <p>EKO: Kombinace grilu, ventilátoru a spodního topného článku je vhodná zejména pro vaření malých množství jídla.</p>	 <p>Grilovací topný článek: Použití grilu přináší vynikající výsledky při vaření masa středních a malých porcí, zejména v kombinaci s Rotisserie (je-li to možné). Také ideální pro přípravu klobás a slaniny.</p>
 <p>Světlo</p>	 <p>Celoskleněné vnitřní dvířka: Celoskleněné vnitřní dvířka, jeden rovný povrch, který se snadno udržuje čistý.</p>
 <p>Sklo vnitřních dvířek: lze vyjmout několika rychlými pohyby pro čištění.</p>	 <p>Boční světla: Dvě protilehlá boční světla zvyšují viditelnost uvnitř trouby.</p>
 <p>Vnitřní prostor trouby má 2 různé úrovně vaření.</p>	 <p>Vnitřní prostor trouby má 4 různé úrovně vaření.</p>
 <p>Teleskopické lišty: umožňují vytáhnout jídlo a zkontrolovat jej, aniž byste jej museli zcela vyjmout z trouby.</p>	 <p>Elektronické ovládní: Umožňuje udržovat teplotu uvnitř trouby s přesností 2 – 3 °C. Umožňuje připravovat jídla, která jsou velmi citlivá na změny teploty, jako jsou koláče, suflé, pudinky.</p>
 <p>Sklopný gril: sklopný gril lze snadno odpojit pro pohyb topného tělesa a čištění vrchní části spotřebiče v jednom jednoduchém kroku.</p>	 <p>Ultra rychlé hořáky: Výkonné ultra rychlé hořáky nabízejí výkon až 5 kW.</p>
 <p>Parní čištění: jednoduchá funkce čištění pomocí páry k uvolnění usazenin ve vnitřním prostoru trouby.</p>	 <p>Objem udává množství použitelného prostoru v troubě v litrech.</p>



Objem udává množství použitelného prostoru v
troubě v litrech.