

TR4110X-1

ΜΕΓΕΘΟΣ ΚΟΥΖΙΝΑΣ

N. κοιλοτήτων με ενεργειακό σήμα

Πηγή θερμότητας κοιλότητας

ΤΥΠΟΣ ΕΣΤΙΑΣ

Τύπος κύριου φούρνου

Τύπος δεύτερου φούρνου

Cleaning system main oven

Κωδικός EAN

ΕΝΕΡΓΕΙΑΚΗ ΚΛΑΣΗ

Ενεργειακή κλάση

110x60 cm

2

ΡΕΥΜΑ

Αερίου

Αερόθερμος

Με αέρα

Vapor Clean

8017709295066

A

A



ΑΙΘΗΤΙΚΗ



Αιθητική

Victoria

Χρώμα

Ανοξείδωτο ασάλι

Φινίρισμα

Σατέν

Σχεδιασμός

Victoria

Πόρτα

Με πλαίσιο

Οπίσθια πλάτη εστίας

Ναι

Τύπος βάσεων σκευών

Μαντέμι

Χρώμα εστίας

Μαύρο σμάλτο

Φινίρισμα πάνελ χειρισμού

Ανοξείδωτο ασάλι

Χειριστήρια

Smeg Victoria

Χρώμα χειριστηρίων

Ανοξείδωτο ασάλι

Οθόνη

5 ηλεκτρονικά κουμπιά

Colour of buttons

Black

Αριθμός χειριστηρίων

12

Serigraphy colour

Black

Λαβή

Smeg Victoria

Χρώμα λαβής

Βουρτσισμένο ανοξείδωτο ασάλι

Τύπος κρυστάλλου πόρτας

Stopsol

Μπάζα

Ανθρακί

Αποθηκευτικός χώρος

Συρτάρι

Logo

assembled 50's

Logo position

Upstand

ΠΡΟΓΡΑΜΜΑΤΑ / ΛΕΙΤΟΥΡΓΙΕΣ

Αριθμός λειτουργιών μαγειρέματος

5

Μαγειρικές λειτουργίες



Πάνω + κάτω αντίσταση



Πάνω + κάτω αντίσταση & αέρας



Πίσω αντίσταση & αέρας



Eco



Κάτω αντίσταση & αέρας

Λειτουργίες καθαρισμού

 Vapor Clean

Άλλες λειτουργίες

 Απόψυξη

ΠΡΟΓΡΑΜΜΑΤΑ / ΛΕΙΤΟΥΡΓΙΕΣ ΔΕΥΤΕΡΟΥ ΦΟΥΡΝΟΥ

Λειτουργίες μαγειρέματος 2ου φούρνου

5

Μαγειρικές λειτουργίες 2ου φούρνου

 Πάνω + κάτω αντίσταση

 Πάνω + κάτω αντίσταση & αέρας

 Πίσω αντίσταση & αέρας

 Eco

 Κάτω αντίσταση & αέρας

Καθαρισμός ατμών



Άλλες λειτουργίες κοιλότητα 2

 Απόψυξη

ΠΡΟΓΡΑΜΜΑΤΑ/ΛΕΙΤΟΥΡΓΙΕΣ ΤΡΙΤΟΥ ΦΟΥΡΝΟΥ

Αριθμός λειτουργιών τρίτου φούρνου

1

Φως φούρνου



Πλήρης ψησταριά



ΤΕΧΝΙΚΑ ΧΑΡΑΚΤΗΡΙΣΤΙΚΑ ΕΣΤΙΩΝ

UR

Συνολικός αριθμός ζωνών μαγειρέματος 7

Αριστερά - Αέριο - Υπερταχείας (διπλό) - 4.20 kW

Εμπρός αριστερά - Αέριο - Μικρό - 1.00 kW

Πίσω αριστερά - Αέριο - Ταχείας - 2.90 kW

Μπροστινό κέντρο - Αέριο - Ταχείας - 2.90 kW

Οπίσθιο κέντρο - Αέριο - Μικρό - 1.00 kW

Εμπρός δεξιά - Αέριο - Ημι-ταχείας - 1.80 kW

Πίσω δεξιά - Αέριο - Ημι-ταχείας - 1.80 kW

Τύπος φλόγιστρων αερίου Standard

Βαλβίδες ασφαλείας αερίου Ναι

Αυτόματη ηλεκτρονική ανάφλεξη Ναι

Καπάκια φλόγιστρων Μαύρο ματ σμάλτο

ΤΕΧΝΙΚΑ ΧΑΡΑΚΤΗΡΙΣΤΙΚΑ ΚΥΡΙΟΥ ΦΟΥΡΝΟΥ



Αριθμός φώτων	1
Αριθμός ανεμιστήρων μαγειρέματος	1
Καθαρή χωρητικότητα φούρνου	61 λίτρα
Ακαθάριστος όγκος, 1η κοιλότητα	70 λίτρα
Υλικό κοιλότητας	Σμάλτο Ever Clean
Αριθμός ραφιών	4
Είδος ραφιών	Μεταλλικές σχάρες
Τύπος φωτός	Αλογόνου
Ισχύς φωτός	40 W
Ρύθμιση χρόνου μαγειρέματος	Έναρξη και λήξη
Άνοιγμα πόρτας	Πλευρικό άνοιγμα
Άνοιγμα πόρτας στο πλάι	Ναι
Αφαιρούμενη πόρτα	Ναι
Κρυστάλλινο εσωτερικό πόρτας	Ναι

Αφαιρούμενο εσωτερικό πόρτας	Ναι
Συνολικός αριθμός κρυστάλλων πόρτας	3
Αριθμός θερμοανακλαστικών γυαλιών πόρτας	1
Θερμοστάτης ασφαλείας	Ναι
Σύστημα ψύξης	Εφαπτόμενο
Ωφέλιμες διαστάσεις χώρου κοιλότητας (HxWxD)	316x460x412 mm
Έλεγχος θερμοκρασίας	Ηλεκτρομηχανικός
Ισχύς κάτω αντίστασης	1200 W
Ισχύς άνω αντίστασης	1000 W
Ισχύς γκριλ	1700 W
Ισχύς μεγάλου γκριλ	2700 W
Ισχύς κυκλικής αντίστασης	2700 W
Τύπος γκριλ	Ηλεκτρικό

ΕΠΙΛΟΓΕΣ ΚΥΡΙΟΥ ΦΟΥΡΝΟΥ

Χρονοδιακόπτης	Ναι	Ελάχιστη θερμοκρασία	50 °C
Ηχητικό σήμα λήξης μαγειρέματος	Ναι	Μέγιστη θερμοκρασία	260 °C

ΤΕΧΝΙΚΑ ΧΑΡΑΚΤΗΡΙΣΤΙΚΑ ΔΕΥΤΕΡΟΥ ΦΟΥΡΝΟΥ



Καθαρός όγκος της δεύτερης κοιλότητας	61 λίτρα
Ακαθάριστος όγκος, 2η κοιλότητα	70 λίτρα
Υλικό κοιλότητας	Σμάλτο Ever Clean
Αριθμός ραφιών	4
Είδος ραφιών	Μεταλλικές σχάρες
Αριθμός φώτων	1
Τύπος φωτός	Αλογόνου
Ισχύς φωτός	40 W
Άνοιγμα πόρτας	Πλευρικό άνοιγμα
Άνοιγμα πόρτας πλάγια	Ναι
Αφαιρούμενη πόρτα	Ναι
Εσωτερική πόρτα από γυαλί	Ναι
Αφαιρούμενη εσωτερική πόρτα	Ναι

Αρ. συνολικών γυαλιών πόρτας	3
Αρ. θερμοανακλαστικών γυαλιών πόρτας	1
Θερμοστάτης ασφαλείας	Ναι
Σύστημα ψύξης	Εφαπτόμενο
Ωφέλιμες διαστάσεις χώρου κοιλότητας (HxWxD)	316x444x425 mm
Έλεγχος θερμοκρασίας	Ηλεκτρομηχανικό
Ισχύς κάτω αντίστασης	1200 W
Ισχύς άνω αντίστασης	1000 W
Ισχύς γκριλ	1700 W
Ισχύς μεγάλου γκριλ	2700 W
Τύπος γκριλ	Ηλεκτρικό
Ανακλινόμενο γκριλ	Ναι

ΕΠΙΛΟΓΕΣ ΔΕΥΤΕΡΕΥΟΝΤΩΣ ΦΟΥΡΝΟΥ

Ελάχιστη θερμοκρασία 50 °C

Μέγιστη θερμοκρασία 260 °C

ΤΕΧΝΙΚΑ ΧΑΡΑΚΤΗΡΙΣΤΙΚΑ ΤΡΙΤΟΥ ΦΟΥΡΝΟΥ



Καθαρός όγκος, 3η κοιλότητα	36 λίτρα	Αφαιρούμενη εσωτερική πόρτα	Ναι
Ακαθάριστος όγκος, 3η κοιλότητα	41 λίτρα	Αρ. συνολικών γυαλιών πόρτας	3
Υλικό κοιλότητας	Σμάλτο Ever Clean	Αριθμός θερμοανακλαστικών κρυστάλλων πόρτας	1
Αριθμός ραφιών	2	Θερμοστάτης ασφαλείας	Ναι
Είδος ραφιών	Μεταλλικές σχάρες	Σύστημα ψύξης	Εφαπτόμενο
Αριθμός φώτων	1	Ωφέλιμες διαστάσεις χώρου κοιλότητας (HxWxD)	169x440x443 mm
Τύπος φωτός	Πυράκτωση	Έλεγχος θερμοκρασίας	Ηλεκτρομηχανικό
Ισχύς φωτός	25 W	Ισχύς μεγάλου γκριλ	2700 W
Άνοιγμα πόρτας	Προς τα κάτω	Τύπος γκριλ	Ηλεκτρική
Αφαιρούμενη πόρτα	Ναι	Ανακλινόμενο γκριλ	Ναι
Εσωτερική πόρτα από γυαλί	Ναι		

ΕΠΙΛΟΓΕΣ ΤΡΙΤΟΥ ΦΟΥΡΝΟΥ

Ελάχιστη θερμοκρασία 50 °C

Μέγιστη θερμοκρασία 260 °C

ΠΕΡΙΛΑΜΒΑΝΟΜΕΝΑ ΑΞΕΣΟΥΑΡ ΓΙΑ ΚΥΡΙΟ ΦΟΥΡΝΟ & ΕΣΤΙΑ



Βάση στήριξης wok από χυτοσίδηρο	1	Ένθετη σχάρα ψησίματος	1
Σχάρα με πίσω και πλαϊνό τέρμα	2	Τηλεσκοπικές σιδηροτροχιές οδηγού, μερική εξαγωγή	1
Βαθύ ταψί επισμαλτωμένο (40mm)	1		

ΠΕΡΙΛΑΜΒΑΝΟΜΕΝΑ ΑΞΕΣΟΥΑΡ ΔΕΥΤΕΡΟΥ ΦΟΥΡΝΟΥ



Σχάρα με πίσω και πλαϊνό τέρμα	2	Ένθετη σχάρα ψησίματος	1
Βαθύ ταψί επισμαλτωμένο (40mm)	1	Τηλεσκοπικές σιδηροτροχιές οδηγού, μερική εξαγωγή	1

ΠΕΡΙΛΑΜΒΑΝΟΜΕΝΑ ΑΞΕΣΟΥΑΡ ΤΡΙΤΟΥ ΦΟΥΡΝΟΥ

Σχάρα με πίσω και πλαϊνό τέρμα	1	Βαθύ ταψί επισμαλτωμένο (40mm)	1
---------------------------------------	---	---------------------------------------	---

ΗΛΕΚΤΡΙΚΗ ΣΥΝΔΕΣΗ

Όνομαστική ισχύς ηλεκτρικής σύνδεσης	8400 W
Ρεύμα	37 A
Τάση	220-240 V
Τάση 2 (V)	380-415 V
Type of electric cable installed	Yes, Single phase

Cable testing	Yes
Τύπος ηλεκτρικού καλωδίου	Yes, Double and Three Phase
Συχνότητα	50/60 Hz
Terminal block	5 poles

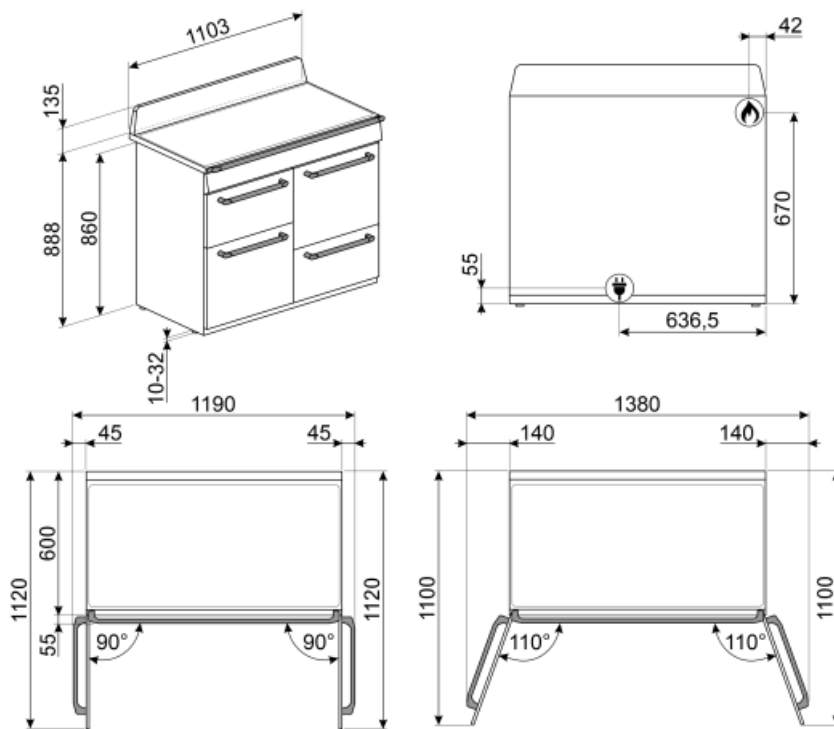

Not included accessories



KITH4110

Κιτ επέκτασης ύψους (950 mm), κατάλληλο για κουζίνες TR4110



GTP

Μερικώς αποσπώμενοι τηλεσκοπικοί οδηγοί (1 επίπεδο) Εξαγωγή: 300 mm
Υλικό: Ανοξείδωτο AISI 430 γυαλισμένο



BNP608T

Δίσκος επικαλυμμένος με τεφλόν, βάθους 8 mm, για τοποθέτηση στο πλέγμα



WOKGHU

Βάση στήριξης WOK από χυτοσίδηρο



BN620-1

Δίσκος σμάλτου, βάθους 20mm



GT1P-2

Μερικώς αποσπώμενοι τηλεσκοπικοί οδηγοί (1 επίπεδο) για φούρνους με μεταλλικά πλαίσια. Διάρκεια: 355,5 mm, εξαγωγή: 285 mm. Υλικό: Ανοξείδωτος χάλυβας AISI 430 γυαλισμένος.



BGTR4110

Πλάκα γκριλ από χυτοσίδηρο κατάλληλη για κουζίνες Victoria TR4110



KIT1TR41X

Προστατευτική πλάτη 110x75 cm κατάλληλη για κουζίνες TR4110 Victoria, ανοξείδωτο ατσάλι



AIRFRY

Ταψί τηγανιτών AIRFRY. Αντικαταστήστε το παραδοσιακό τηγάνισμα, τώρα με λιγότερες θερμίδες και λιγότερα λιπαρά. Σας επιτρέπει να δημιουργείτε γρήγορα και απλά πιάτα όπως τηγανιτές πατάτες, τηγανητά λαχανικά και ψάρια, εξασφαλίζοντας τέλειο ρόδισμα και τραγανή υφή.



PRTX

Πυρίμαχη πέτρα πίτσας με χερούλια. D=35cm Ακατάλληλο για φούρνους μικροκυμάτων. Κατάλληλο για φούρνους αερίου, για να τοποθετηθεί στο γκριλ.



TPKTR

Πιάτο σχάρας Terranyaki για κουζίνες TR4110



KIT1TR41N

Προστατευτική πλάτη 110x75 cm κατάλληλη για κουζίνες TR4110 Victoria, μαύρο



KITP65TR41

Κιτ επέκτασης βάθους (650 mm), κατάλληλο για κουζίνες TR4110



KIT600TR4110

Ταινία κάλυψης για εστία στην πίσω πλευρά, κατάλληλη για κουζίνες TR4110 Victoria



BBQ

Επιφάνεια ψησίματος BBQ διπλής όψεως. Για ζουμερά και τραγανά αποτελέσματα στο φούρνο με την αυθεντική γεύση του BBQ. Η ραβδωτή πλευρά είναι κατάλληλη για κρέατα και τυριά. Η λεία πλευρά για ψάρια, θαλασσινά και λαχανικά.



PALPZ

Φτυάρι πίτσας με αναδιπλούμενη χειρολαβή πλάτος: 315mm μήκος: 325mm

GTT

**Πλήρως αποσπώμενοι τηλεσκοπικοί οδηγοί (1 επίπεδο) ** Εξαγωγή: 433 mm
Υλικό: Ανοξείδωτο AISI 430 γυαλισμένο



SMOLD



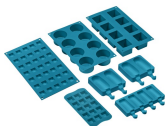













Σετ 7 καλουπιών σιλικόνης για παγωτά, γλειφιτζούρια, πραλίνες, παγάκια ή σε μερίδες φαγητού. Χρησιμοποιείται από -60°C έως +230°C



BN640

Δίσκος σμάλτου, βάθους 40mm

Symbols glossary (TT)

-  Βάσεις από χυτοσίδηρο βαρέως τύπου: για μέγιστη σταθερότητα και αντοχή.
-  A: Απόδοση στεγνώματος προϊόντος, μετρούμενη από A+++ έως D / G ανάλογα με την οικογένεια προϊόντων
-  Πόρτες με τριπλά τζάμια: Αριθμός θυρών με τζάμια.
-  Circogas: Στους φούρνους αερίου ο ανεμιστήρας κατανέμει τη θερμότητα γρήγορα και ομοιόμορφα σε όλη την κοιλότητα του φούρνου, αποφεύγοντας τη μεταφορά γεύσης κατά το μαγείρεμα ενός αριθμού διαφορετικών πιάτων ταυτόχρονα. Σε ηλεκτρικούς φούρνους αυτός ο συνδυασμός ολοκληρώνει το μαγείρεμα πιο γρήγορα των τροφίμων που είναι έτοιμα στην επιφάνεια, αλλά που απαιτούν περισσότερο μαγείρεμα στο εσωτερικό, χωρίς περαιτέρω μαύρισμα.
-  Άνω και κάτω στοιχείο μόνο: μια παραδοσιακή μέθοδος μαγειρέματος κατάλληλη για μεμονωμένα αντικείμενα που βρίσκονται στο κέντρο του φούρνου. το πάνω μέρος του φούρνου θα είναι πάντα το πιο ζεστό. Ιδανικό για ψητό, κέικ φρούτων, ψωμί κ.α.
-  ECO: Ο συνδυασμός γκριλ, ανεμιστήρα και κάτω στοιχείου είναι ιδιαίτερα κατάλληλος για το μαγείρεμα μικρών ποσοτήτων φαγητού.
-  Αχνή
-  Το τζάμι της εσωτερικής πόρτας: μπορεί να αφαιρεθεί με μερικές γρήγορες κινήσεις για τον καθαρισμό.
-  Η κοιλότητα του φούρνου έχει 2 διαφορετικά επίπεδα μαγειρέματος.
-  Σύστημα ψύξης αέρα: για την εξασφάλιση ασφαλών επιφανειακών θερμοκρασιών.
-  Με το διακόπτη σε αυτό το σύμβολο, δεν είναι δυνατή η θέρμανση ακόμη και αν ο θερμοστάτης είναι ενεργοποιημένος.
-  Εσωτερικό σμάλτου: Το εσωτερικό σμάλτου όλων των φούρνων Smeg έχει ειδική αντιόξινη επένδυση που βοηθά να διατηρείται το εσωτερικό καθαρό μειώνοντας την ποσότητα του μαγειρικού γράσου που προσκολλάται σε αυτό.
-  Ανεμιστήρας με άνω και κάτω στοιχεία: Τα στοιχεία σε συνδυασμό με τον ανεμιστήρα στοχεύουν στην παροχή πιο ομοιόμορφης θερμότητας, μια παρόμοια μέθοδος με το συμβατικό μαγείρεμα, οπότε απαιτείται προθέρμανση. Πιο κατάλληλο για αντικείμενα που απαιτούν αργές μεθόδους μαγειρέματος.
-  Κυκλοφορία: Ο συνδυασμός του ανεμιστήρα και του κυκλικού στοιχείου γύρω του δίνει μια μέθοδο μαγειρέματος ζεστού αέρα. Αυτό παρέχει πολλά οφέλη, συμπεριλαμβανομένης της μη προθέρμανσης, εάν ο χρόνος μαγειρέματος υπερβαίνει τα 20 λεπτά, χωρίς μεταφορά γεύσης κατά το μαγείρεμα διαφορετικών τροφίμων ταυτόχρονα, λιγότερη ενέργεια και μικρότερους χρόνους μαγειρέματος. Καλό για όλα τα είδη φαγητού.
-  Στοιχείο γκριλ: Η χρήση γκριλ δίνει άριστα αποτελέσματα κατά το μαγείρεμα κρέατος μεσαίων και μικρών μεριδών, ειδικά όταν συνδυάζεται με ψησταριά (όπου είναι δυνατόν). Ιδανικό και για λουκάνικα και μπέικον.
-  Εσωτερική πόρτα μόνο από γυαλί: Η εσωτερική πόρτα μόνο από γυαλί μόνο, μια ενιαία επίπεδη επιφάνεια που είναι απλό να διατηρηθεί καθαρή.
-  Πλευρικά φώτα: Δύο αντίθετα πλευρικά φώτα αυξάνουν την ορατότητα στο εσωτερικό του φούρνου.
-  Η κοιλότητα του φούρνου έχει 4 διαφορετικά επίπεδα μαγειρέματος.



Τηλεσκοπικές ράγες: σας επιτρέπουν να τραβήξετε έξω το πιάτο και να το ελέγξετε χωρίς να χρειαστεί να το αφαιρέσετε εντελώς από το φούρνο.



Ηλεκτρονικός έλεγχος: Σας επιτρέπει να διατηρείτε τη θερμοκρασία στο εσωτερικό του φούρνου με ακρίβεια 2-3 ° C. Αυτό επιτρέπει να μαγειρεύετε γεύματα που είναι πολύ ευαίσθητα στις αλλαγές θερμοκρασίας, όπως κέικ, σουφλέ, πουτίγκες.



Σχάρα ανάκλισης: η σχάρα ανάκλισης μπορεί εύκολα να αποσυνδεθεί για να μετακινήσετε το θερμαντικό στοιχείο και να καθαρίσετε την οροφή της συσκευής σε ένα απλό βήμα.



Εξαιρετικά γρήγοροι καυστήρες: Ισχυροί εξαιρετικά γρήγοροι καυστήρες προσφέρουν ισχύ έως 5kw.



Καθαρισμός ατμών: μια απλή λειτουργία καθαρισμού με ατμό για τη χαλάρωση των εναποθέσεων στην κοιλότητα του φούρνου.



Η χωρητικότητα δηλώνει την ποσότητα του χρησιμοποιήσιμου χώρου στην κοιλότητα του φούρνου σε λίτρα.



Η χωρητικότητα δηλώνει την ποσότητα του χρησιμοποιήσιμου χώρου στην κοιλότητα του φούρνου σε λίτρα.